



# vix

## VERKTØYKATALOG



## INNHOLD

INNHOLD	2
KATEGORIER	3
OM VIX	4
VÅRE LEVERANDØRER	5
INDEKS	248



# KATEGORIER

	ELEKTROVERKTØY _____	6
	VERKTØYPAKKER _____	45
	HÅNDVERKTØY _____	49
	MOMENTUTSTYR _____	98
	VERKTØYOPPBEVARING _____	103
	AUS VERKTØY OG VERNEUTSTYR _____	109
	BORING, KAPPING, SLIPING, MEISLING OG GJENGING _____	124
	MULTIKUTTERBLADER _____	139
	KABELKUTTING PRESS- OG LOKKEVERKTØY _____	141
	INSTRUMENTER OG LASER _____	151
	ARBEIDSLYS OG LOMMELYKTER _____	155
	SKJØTEKABLER OG TROMLER _____	160
	ARBEIDSTØY OG HANSKER _____	163
	KABELTREKKINGSUTSTYR _____	183
	FØRSTEHJELP _____	190
	LIM OG LIMPISTOLER _____	194
	STIGER OG STILLASER _____	197
	FESTE- OG FORBRUKSMATERIELL _____	204
	KJEMI OG LIMPRODUKTER _____	219
	BATTERIER _____	224
	REDSKAP _____	233
	BENSINDREVNE MASKINER _____	245

# OM **VIX**

**Etter en forsiktig start i 2007, har vi med vårt verktøykonsept, vokst frem som en naturlig samarbeidspartner på verktøy for proffmarkedet.**

Ved å knytte til oss solide leverandører med gode merkevarer skaper vi trygghet for våre kunder.

I våre lyse og trivelige lokaler i Fredrikstad har vi hele vårt brede sortiment på lager. Og vi jobber kontinuerlig med å optimalisere og fornye vårt produktspekter.

Med oss som samarbeidspartner skal du aldri savne lojalitet, service, positivitet eller engasjement!

**Når kvalitet og sortiment teller!**



# vix



# VÅRE LEVERANDØRER

Vi er stolte av å presentere våre leverandører. Det er sammensetningen av disse som gjør sortimentet fordelaktig for deg som kunde.

Våre leverandører er nøye utvalgt med bakgrunn i god produktkompetanse og høy produktkvalitet.

Med alle disse håndplukkede leverandørene på laget blir Vix førstevalget på verktøy med sitt komplette sortiment.

Vix, en naturlig samarbeidspartner på verktøy.





## ELEKTROVERKTØY



### 7,2V MASKINER



#### MOMENTSKRUTREKKER 7,2V DF010DSE



Hendig liten skrutrekker med momentjustering.

- Auto-stop clutch: stopper når dreiemomentet er nådd
- Kan kjøres i revers og brukes i rett eller vinklet posisjon
- 1/4" bitsinnfesting og LED-arbeidsbelysning
- Ideell til arbeid på trange steder
- Ca ladetid 30min, Li-ion batteri 7,2V 2x 1,0Ah (7,2Wh)
- Turtall (min-1) 0-200/0-650, maks moment hard/myk 3,6/5,6Nm
- Momentinnstillinger 21
- Vekt 0,55kg, dimensjoner (LxBxH) 279 x 43 x 43mm

VARENUMMER	EL NR	PRODUKTNAMN
DF010DSE	8809950	Momentskrutrekker 7,2V DF010DSE (Komplett)



### 10,8V COMBOKIT



#### COMBOKIT 10,8V LCT303X



Stålkoffert med 10,8V borskutrekker DF330DZ og slagskrutrekker TD090DZ, Ideelle til arbeid på trange steder. Leveres med 2 batterier 10,8V 1,3Ah og lader. Inneholder også LED-lommelykt og belte-hylster samt skuff i kofferten med div bits og sekskanthylse.

- DF330DZ: LED-arbeidsbelysning.
- Nøkkellos chuck for bruk med ditt eksisterende tilbehør.
- TD090DZ: 1/4" bitsinnfesting og LED-arbeidsbelysning.
- Kapasitet chuck 1 - 10mm, vekt 1,0kg
- Turtall (min-1) 0-350/0-1300, maks moment hard/myk 24/14Nm
- Turtall (min-1) 0-2400, maks moment (Nm) 90Nm
- Slagttall (min-1) 0-3000, vekt 0,92kg

VARENUMMER	EL NR	PRODUKTNAMN
LCT303X	8809971	Combokit bor-, slagskrutrekker og lykt 10,8V. LCT303X



### BORSKRUTREKKER 10,8V DF030DWE



Liten hendig borskrutrekker med momentinnstilling.

- Mangfoldig bruksområde og ergonomisk utformet grep
- Ideell til arbeid på trange steder
- 1/4" bitsinnfesting
- LED-arbeidsbelysning
- Leveres med lader og 2x Li-ion batterier med ca ladetid 50min
- Turtall (min-1) 0-350/0-1300, vekt 0,9kg

VARENUMMER	EL NR	PRODUKTNAVN
DF030DWE	8809951	Borskrutrekker 10,8V DF030DWE (Komplett)



### BORSKRUTREKKER 10,8V DF330DWE



Kompakt 10,8V batteridrevet drill for mange bruksområder. Passer for komplementering og kjekk å ha i alle hjem.

- Mangfoldig bruksområde og ideell til arbeid på trange steder
- Ergonomisk utformet grep
- LED-arbeidsbelysning
- Nøkkellos chuck for bruk med ditt eksisterende tilbehør
- Leveres med lader og 2x 1,3Ah Li-ion batterier, ca ladetid 50min
- Turtall (min-1) 0-350/0-1300, maks moment hard/myk 24/14Nm
- Momentinnstillinger 18
- Kapasitet chuck 1 - 10mm, vekt 1,0kg

VARENUMMER	EL NR	PRODUKTNAVN
DF330DWE	8809992	Borskrutrekker 10,8V DF330DWE (Komplett)

### SLAGSKRUTREKKER 10,8V TD090DWE



### SLAGSKRUTREKKER 10,8V TD090DWE



Lett og kompakt 10,8V batteridrevet slagskrutrekker med dreiemoment på 90Nm.

- Leveres med koffert, lader og 2stk 10,8V/1,3Ah, ca ladetid 50min
- Ideell til arbeid på trange steder
- Slagfunksjonen letter arbeidet for brukeren
- 1/4" bitsinnfesting
- LED-arbeidsbelysning
- Turtall (min-1) 0-2400 , maks moment (Nm) 90Nm
- Slagfall (min-1) 0-3000, vekt 0,92kg

VARENUMMER	EL NR	PRODUKTNAVN
TD090DWE	8809953	Slagskrutrekker 10,8V TD090DWE (Komplett)



**VINKELBORMASKIN 10,8V DA330DZ**

En 10,8V batteridreven maskin som det er lett å komme til med på trange steder.

- Vinkelhode kun 66mm med smalt håndtak gjør den smidig å håndtere.
- Gummert håndtak for sikkert grep
- Chuck med nøkkel
- LED-arbeidsbelysning
- Li-ion batteri 10,8V
- Turtall (min-1) 0-800 , vekt 1,1kg
- Z-modellen - leveres uten batteri og lader

VARENUMMER	EL NR	PRODUKTNAVN
DA330DZ	8876094	Vinkelbormaskin 10,8V DA330DZ (Body)

**STIKKSAG 10,8V JV100DZ**

En batteridreven 10,8V stikksag med god ergonomi, gir komfortabelt grep og behagelig arbeidssituasjon.

- 3-trinns pendelfunksjon med slaglengde på 18mm, kan vinkles 45°
- Svært lett og kompakt design
- Kan kobles til støvsuger
- Li-ion batteri 10,8V
- Slagttall (min-1) 0-2400
- Maks skjærekap. i tre (90°) 65mm
- Vekt 1,7kg
- Z-modellen - leveres uten batteri og lader

VARENUMMER	EL NR	PRODUKTNAVN
JV100DZ	8876114	Stikksag 10,8V JV100DZ (Body)

**BAJONETTSAG 10,8V JR102DZ**

10,8V batteridrevet bajonettsag med to hastigheter og variabel hastighetskontroll.

- Egnet for bruk med både stikksagblader og bajonettsagblader
- Nok kraft til å utføre smidig og enkel kutting
- Ideell til arbeid på trange steder med gummert håndtak for sikkert grep
- Li-ion batteri og LED-arbeidsbelysning
- Slagttall (min-1) 0-3300 Slaglengde 13mm
- Maks skjærekap. i tre (90°) 50mm
- Vekt 1,1kg
- Z-modellen - leveres uten batteri og lader

VARENUMMER	EL NR	PRODUKTNAVN
JR102DZ	8876111	Bajonettsag 10,8V JR102DZ (Body)

**SIRKELSAG 10,8V HS300DZ**

Kompakt 10,8V batteridrevet minisirkelsag.

- Sagedybde opp til 25,5mm, kan vinkles 45°
- Utblås som holder sagelinjen ren og lett å se
- Godt grep gir en stabil og sikker arbeidsstilling
- Li-ion batteri 10,8V
- Turtall (min-1) 1400
- Vekt 1,5kg
- Z-modellen - leveres uten batteri og lader

VARENUMMER	EL NR	PRODUKTNAVN
HS300DZ	8876108	Sirkelsag 10,8V HS300DZ (Body)

**BORSKRUTREKKER 10,8V DF331DSAJ**

Kompakt og allsidig 10,8V batteridrill med slide-batteri godt egnet for servicemontører eller i et hjem.

- Modellen kommer med 2stk 10,8V/2,0Ah batterier
- LED-arbeidsbelysning
- Ideell til arbeid på trange steder
- Smalt håndtak gjør den smidig å arbeide med
- Batteribeskyttelse skåner batteri og maskin mot overbelastning
- Girkonstruksjon i metall gir lang levetid
- Ca ladetid 30min
- Turtall (min-1) 0-450/0-1700 og maks moment hard/myk 30/14Nm
- Momentinnstillinger 18
- Kapasitet chuck 0,8 - 10mm
- Vekt 1,1kg

VARENUMMER	EL NR	PRODUKTNAVN
DF331DSAJ	8876700	Borskrutrekker 10,8V DF331DSAJ (Komplett)



## BATTERIDRILL 10,8V BL DF332DSAJ



Kompakt og allsidig 10,8V batteridrill med slide batteri og børsteløs motor.

- Smalt håndtak gjør den smidig å arbeide med
- LED arbeidsbelysning
- Girkonstruksjon i metall gir lang levetid
- Ideell til arbeid på trange steder. Batteribeskyttelse skåner batteri og maskin mot overbelastning
- Leveres i koffert med 2 batterier og lader

VARENUMMER	EL NR	PRODUKTNAVN
DF332DSAJ	8876701	Batteridrill 10,8V BL DF332DSAJ (Komplett)

## 14,4V MASKINER



## BORSKRUTREKKER 14,4V DDF446RFJ



Profesjonell 14,4V oppladbar drill med høyt dreiemoment på 30/44Nm.

- Liten i størrelse og veier bare 1,7kg
- Med LED-arbeidslys som gjør jobben enklere.
- Modellen kommer med 2stk 14,4V/3,0Ah batterier
- Hurtiglader med 22min lading
- 4-pols motor - mer effektiv, mindre og lettere
- Selvspennende chuck gjør det enkelt å bytte verktøy raskt
- Girkonstruksjon i metall gir lang levetid
- Turtall (min-1) 0-400/0-1500
- Maks moment hard/myk 44/30Nm
- Momentinnstillinger 16
- Kapasitet chuck 1.5 - 13mm
- Vekt 1,7kg

VARENUMMER	EL NR	PRODUKTNAVN
DDF446RMJ	8809954	Borskrutrekker 14,4V DDF446RFJ (Komplett)



## BORSKRUTREKKER 14,4V DDF446Z



Profesjonell 14,4V oppladbar drill med høyt dreiemoment på 30/44Nm.

- Liten i størrelse og veier bare 1,7kg
- Med LED-arbeidslys som gjør jobben enklere.
- Modellen kommer med 2stk 14,4V/3,0Ah batterier
- Hurtiglader med 22min lading
- 4-pols motor - mer effektiv, mindre og lettere
- Selvspennende chuck gjør det enkelt å bytte verktøy raskt
- Girkonstruksjon i metall gir lang levetid
- Turtall (min-1) 0-400/0-1500
- Maks moment hard/myk 44/30Nm
- Momentinnstillinger 16
- Kapasitet chuck 1.5 - 13mm
- Vekt 1,7kg
- Z-modellen leveres uten batteri og lader

VARENUMMER	EL NR	PRODUKTNAVN
DDF446Z	8809955	Borskrutrekker 14,4V DDF446Z (Body)



## STAVLYKT LED 14,4/18V BML801



Lykt med 12stk LED's som kan vinkles i fire retninger.

- Utfellbar opphengskrok
- Kan benyttes med både 14,4V og 18V batterier
- Ved 18V 2Ah batteri lyser kontinuerlig 12/30timer
- Vekt 0,93kg

VARENUMMER	EL NR	PRODUKTNAVN
BML801	8835863	Stavlykt LED 14,4/18V BML801 (Body)





## 18V COMBOKIT

## COMBOKIT 18V ELX200V



## COMBOKIT 18V ELX200V



Et flott sett som leveres med borhammer DHR202Z og borskuttrekker DDF480Z. Settet inneholder også 2 stk 4Ah batterier og en hurtiglader. Leveres i en stablebar koffert.

**DHR202Z**

- Lett og hending 18V borhammer med SDS-PLUS verktøyfeste
- Egnert til de fleste jobber med en kapasitet på 20mm i betong
- Kommer med gummiert sidegrep og LED lys
- Tre funksjoner - slagboring, boring og meisling
- Engreps chuck for enkelt bytte av bor (SDS+)
- Batteribeskyttelse skåner batteri og maskin mot overbelastning

**DDF480Z**

- Kraftig 18V allround batteridrill på kun 1,7kg med børsteløs motor

- Svært god balanse og ergonomi
- 13mm chuck, belte-klips, LED lys med 10sek «after glow»
- Dreiemoment: 54/36Nm (Hard/myk), 2 gir (rpm 0-400/1550)
- Momentinnstillinger 16
- Lavt strømforbruk takket være børsteløs motor
- Girkonstruksjon i metall gir lang levetid
- Batteribeskyttelse skåner batteri og maskin mot overbelastning

VARENUMMER	EL NR	PRODUKTNAVN
ELX200V	8876126	Combokit 18V ELX200V



## COMBOKIT 18V ELX300V

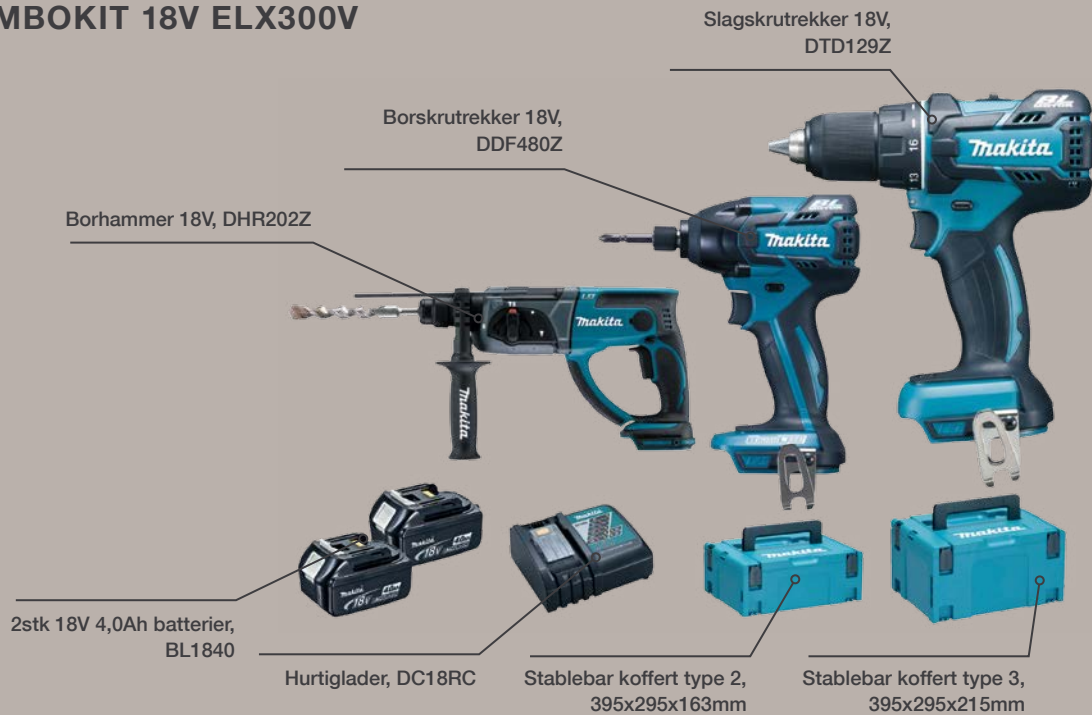

## COMBOKIT 18V ELX300V



Et innholdsrikt sett med elektroverktøy for de fleste jobbene! Settet inneholder, borskrutrekker 18V, DDF480Z se el.nr: 8840691, slagskrutrekker 18V, DTD129Z se el.nr: 8876129 og borhammer 18V, DHR202Z se el.nr: 8809961 for detaljer på den enkelte maskin.

- I settet følger det med:
- Hurtiglader, DC18RC
- 2stk 18V 4,0Ah batterier, BL1840
- 1stk stablebar koffert type 2, 395x295x163mm
- 1stk stablebar koffert type 3, 395x295x215mm

VARENUMMER	EL NR	PRODUKTNAVN
ELX300V	8876719	Combokit 18V ELX300V

## COMBOKIT 18V ELX100V



## COMBOKIT 18V ELX100V



Et combokit inneholdende multiverktøyene DTM51Z og vinkelsliper DGA504Z.

- DTM51Z: multikutter 18V med 12-pin OIS bladfeste
- Verktøyløst hurtigbytte av blader
- Mykstart, gjenstartbeskyttelse og justerbar hastighet fra 6.000 til 20.000 svingninger pr.min
- Variabel hastighetskontroll
- Bladet pendler 1,6 grader både til høyre og venstre
- Varsellampe indikerer når det er lite strøm på batteri
- Ergonomisk utformet og godt, gummibelagt gir sikkert grep
- DGA504Z: Svært effektiv 18V batteridrevet vinkelsliper for 125mm/5" skiver
- Borsteløs motor for overlegen kraft og driftstid
- Smalt og ergonomisk grep med AVT håndtak og gjenstartbeskyttelse
- Elektrisk strømovervåking med varsellampe.

VARENUMMER	EL NR	PRODUKTNAVN
ELX100V	8876128	Combokit 18V ELX100V

## COMBOKIT 18V DLX2003MJ

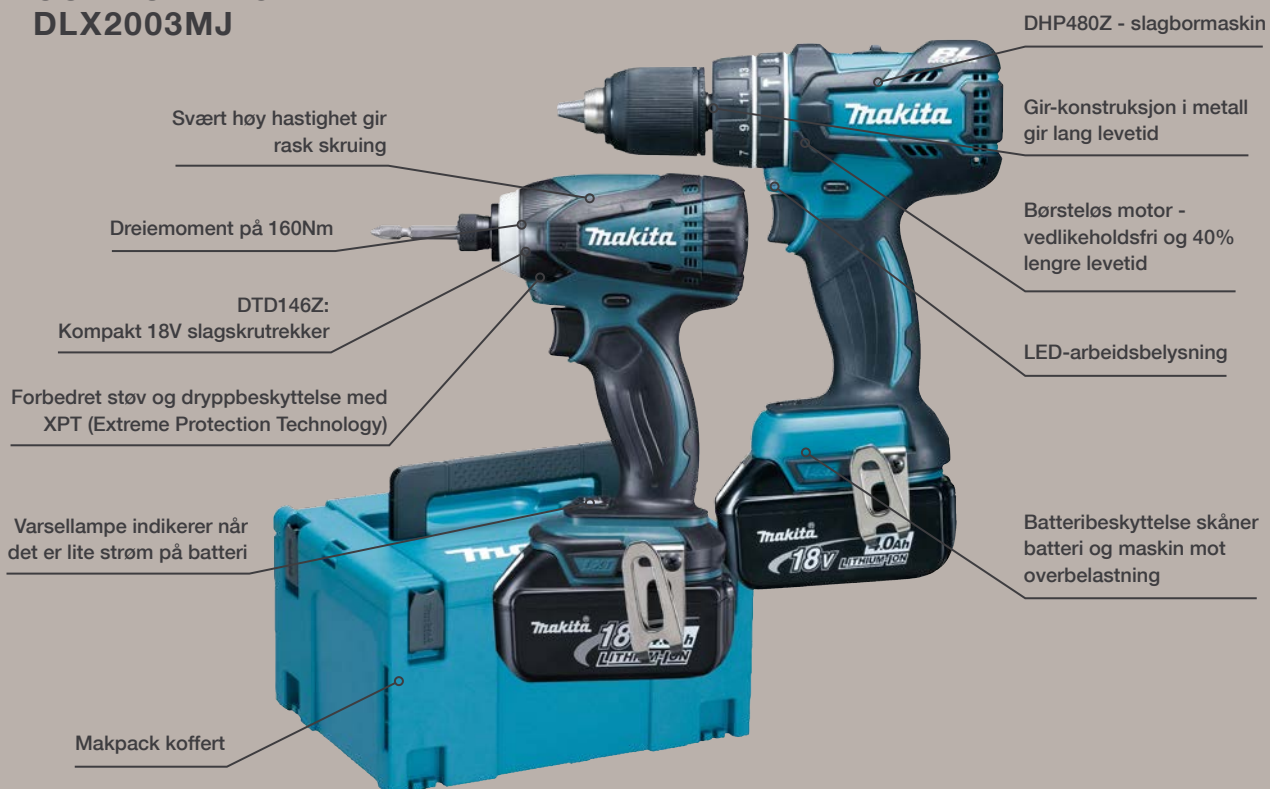

### COMBOKIT 18V DLX2003MJ



Combokit med to profesjonelle maskiner, DHP480Z - slagbormaskin og DTD146Z - slagskrutrekker. Leveres med 2 stk 18V 4,0Ah batterier, lader og Makpack koffert. Meget effektive og kompakte allround maskiner for profesjonell bruk.

- DHP480Z: Slagborfunksjon som gjør det mulig å bore i steinmaterialer
- LED-arbeidsbelysning
- Gir-konstruksjon i metall gir lang levetid
- Batteribeskyttelse skåner batteri og maskin mot overbelastning
- Børsteløs motor - vedlikeholdsfri og 40% lengre levetid
- DTD146Z: Kompakt 18V slagskrutrekker
- Svært høy hastighet gir rask skruing
- Dreiemoment på 160Nm
- Forbedret støv og dryppbeskyttelse med XPT (Extreme Protection Technology)
- Varsellampe indikerer når det er lite strøm på batteri
- LED arbeidsbelysning

VARENUMMER	EL NR	PRODUKTNAVN
DLX2003MJ	8876117	Combokit 18V BL DLX2003MJ

### COMBOKIT 18V DLX2000MJ



18V combokit med børsteløs borskrutrekker DDF480Z og slagskrutrekker DTD129Z. Leveres med 2 stk 4Ah batterier, hurtiglader og koffert.

- DDF480Z: Kompakt og kraftig allround drill med børsteløs motor
- Veier kun 1,7kg
- Svært god balanse og ergonomi
- 13mm chuck, belte-klips, LED lys med 10sek «after glow»
- Dreiemoment: 54/36Nm (Hard/myk), 2 gir (0-400/1550)
- Lavt strømforbruk takket være børsteløs motor
- Girkonstruksjon i metall gir lang levetid
- Batteribeskyttelse skåner batteri og maskin mot overbelastning
- DTD129Z: med lavt strømforbruk takket være børsteløs motor
- Høyt dreiemoment
- 1/4" bitsinnfesting og reversmulighet
- Batteribeskyttelse skåner batteri og maskin mot overbelastning
- LED-arbeidsbelysning

VARENUMMER	EL NR	PRODUKTNAVN
DLX2000MJ	8876139	Combokit 18V DLX2000MJ

## 18V MASKINER



## BORSKRUTREKKER 18V DDF456



Kraftig og kompakt 18V batteridrill for håndverkeren, veier kun 1,7kg. Svært god balanse og ergonomi med kraftig dreiemoment på 36/50Nm (myke/harde materialer)

- 13mm selvspennende chuck
- LED-arbeidslys med 10sek "after glow"
- Hurtiglading 36minutter med luftkjølt intelligent ladesystem
- 4-pols motor - mer effektiv, mindre og lettere
- Batteribeskyttelse skåner batteri og maskin mot overbelastning
- Girkonstruksjon i metall gir lang levetid
- Leveres med Li-ion batteri 18V 2x4,0Ah (72Wh)
- Turtall (min-1) 0-400/1500, maks moment hard/myk 50/36Nm
- Momentinnstillinger 16
- Z-modellen leveres uten batteri og lader

VARENUMMER	EL NR	PRODUKTNAVN
DDF456RMJ	8876051	Borskrutrekker 18V DDF456RMJ (Komplett)
DDF456Z	8876052	Borskrutrekker 18V DDF456Z (Body)



## BORSKRUTREKKER 18V DDF480



Kraftig, kompakt allround 18V batteridrill for profesjonell bruk, med børsteløs motor som veier kun 1,7kg, svært god balanse og ergonomi.

- 13mm chuck, belte-klips, LED lys med 10sek «after glow»
- Dreiemoment: 54/36Nm (Hard/myk), 2 gir (0-400/1550)
- Momentinnstillinger 16
- Lavt strømforbruk takket være børsteløs motor
- Girkonstruksjon i metall gir lang levetid
- Batteribeskyttelse skåner batteri og maskin mot overbelastning
- Z-modellen leveres uten batteri og lader

VARENUMMER	EL NR	PRODUKTNAVN
DDF480RMJ	8840692	Borskrutrekker 18V BL DDF480RMJ (Komplett)
DDF480Z	8840693	Borskrutrekker BL 18V DDF480Z (Body)



## BORSKRUTREKKER 18V DHP480



Kompakt og kraftig allround batteridrill på 18V med slagfunksjon, børsteløs motor, veier kun 1,7kg og har svært god balanse og ergonomi.

- 13mm chuck
- LED lys med 10sek «after glow»
- Dreiemoment: 54/36Nm (Hard/myk), 2 gir (0-400/1550)
- Lavt strømforbruk takket være børsteløs motor
- Smalt håndtak gjør den smidig å arbeide med
- Girkonstruksjon i metall gir lang levetid
- Batteribeskyttelse skåner batteri og maskin mot overbelastning
- Li-ion batteri 18V 2x4,0Ah (72Wh) med ca ladetid 36min
- Turtall (min-1) 0-400/1550, maks moment hard/myk 54/36Nm
- Momentinnstillinger 16
- Slagfall (min-1) 0-6000/23 000
- Kapasitet chuck 1,5 - 13mm
- Leveres i koffert (plast)
- Z-modellen leveres uten batteri og lader

VARENUMMER	EL NR	PRODUKTNAVN
DHP480RMJ	8840690	Borskrutrekker BL 18V DHP480RMJ (Komplett)
DHP480Z	8840691	Borskrutrekker BL 18V DHP480Z (Body)



## BORSKRUTREKKER 18V DDF481



Meget kraftig 18V batteridrill med slagfunksjon for proffen. Makitas sterkeste batteridrevne drill med sine 60/115Nm (mykt/hardt material) - for tung bruk.

- mindre strømforbruk med børsteløs motor
- Hendig og lett i størrelse med en vekt på kun 2,6kg
- Lavt strømforbruk med børsteløs motor - vedlikeholdsfri og lengre levetid
- LED-arbeidsbelysning
- Girkonstruksjon i metall gir lang levetid
- Batteribeskyttelse skåner batteri og maskin mot overbelastning
- Ca ladetid 45min Li-ion batteri 18V 2x5,0Ah (90Wh)
- Turtall (min-1) 0-550/2100
- Momentinnstillinger 21
- Kapasitet chuck 1,5 - 13mm
- Vekt 2,6kg
- Z-modellen leveres uten batteri og lader

VARENUMMER	EL NR	PRODUKTNAVN
DDF481RTJ	8876099	Borskrutrekker BL 18V DDF481RTJ (Komplett)
DDF481Z	8876079	Borskrutrekker BL 18V DDF481Z (Body)





45min  
Hurtiglader DC18RC  
5,0Ah BL1850



36min  
Hurtiglader DC18RC  
4,0Ah BL1840



22min  
Hurtiglader DC18RC  
3,0Ah BL1830



24min  
Hurtiglader DC18RC  
2,0Ah BL1820



15min  
Hurtiglader DC18RC  
1,5Ah BL1815N

Hurtigladere:

DC18RC  
(5,0/4,0/3,0Ah:  
45/36/22min)

DC1DC18SE:18/24V  
(3,0/1,5 Ah: 60/30 min)



DC18SF 4 porter  
(3,0 Ah: 60/120 min)



DC18RD 2 porter  
(5,0/4,0/3,0Ah: 45/36/22min)

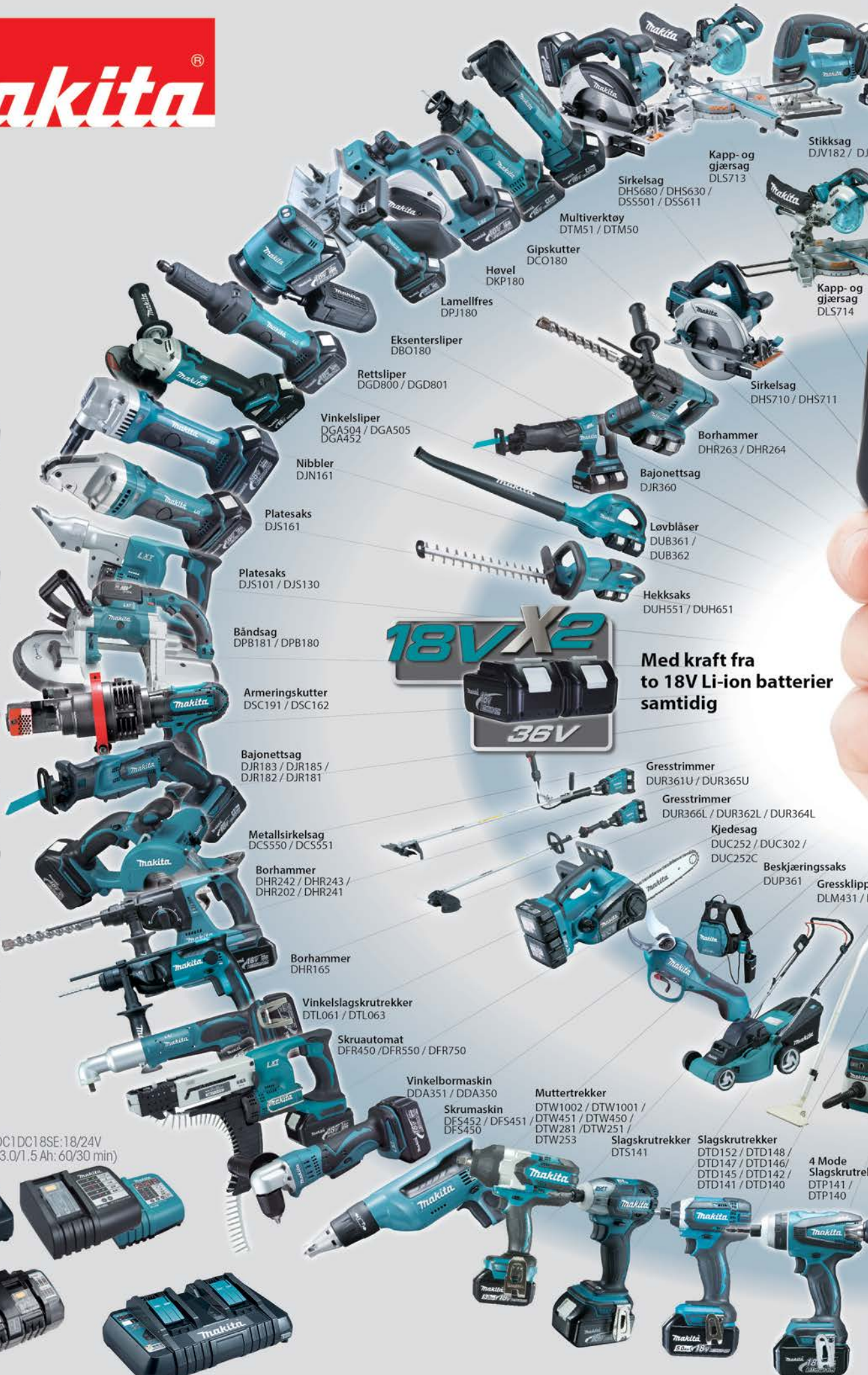

Med kraft fra  
to 18V Li-ion batterier  
samtidig

Stikksag  
DJV182 / DJV183

Kapp- og  
gjærsag  
DLS713

Sirkelsag  
DHS680 / DHS630 /  
DSS501 / DSS611

Multiverktøy  
DTM51 / DTM50

Gipskutter  
DCO180

Høvel  
DKP180

Lamellfres  
DPJ180

Eksentersliper  
DBO180

Rettsliper  
DGD800 / DGD801

Vinkelsliper  
DGA504 / DGA505  
DGA452

Nibbler  
DJN161

Platesaks  
DJS161

Platesaks  
DJS101 / DJS130

Båndsag  
DPB181 / DPB180

Armeringskutter  
DSC191 / DSC162

Bajonettsgag  
DJR183 / DJR185 /  
DJR182 / DJR181

Metallsirkelsag  
DCS550 / DCS551

Borhammer  
DHR242 / DHR243 /  
DHR202 / DHR241

Borhammer  
DHR165

Vinkelslagskrutrekker  
DTL061 / DTL063

Skruautomat  
DFR450 / DFR550 / DFR750

Vinkelbormaskin  
DDA351 / DDA350

Skrumaskin  
DFS452 / DFS451 /  
DFS450

Muttertrekker  
DTW1002 / DTW1001 /  
DTW451 / DTW450 /  
DTW281 / DTW251 /  
DTW253

Slagskrutrekker  
DTS141

Slagskrutrekker  
DTD152 / DTD148 /  
DTD147 / DTD146 /  
DTD145 / DTD142 /  
DTD141 / DTD140

4 Mode  
Slagskrutrekker  
DTP141 /  
DTP140

Kapp- og  
gjærsag  
DLS714

Sirkelsag  
DHS710 / DHS711

Borhammer  
DHR263 / DHR264

Bajonettsgag  
DJR360

Løvblåser  
DUB361 /  
DUB362

Hekksaks  
DUH551 / DUH651

Gresstrimmer  
DUR361U / DUR365U

Gresstrimmer  
DUR366L / DUR362L / DUR364L

Kjedesag  
DUC252 / DUC302 /  
DUC252C

Beskjæringsaks  
DUP361

Gressklipper  
DLM431 / DLM432





# 1 batteri mer enn 160 maskiner

Stikksag  
DJV181

Dykkertpistol  
DBN500

Krampepistol  
DST221

Stiftepistol  
DPT351

Kjedesag  
DUC122

Fugepistol  
DCG180

Betongvibrator  
DVR850 / DVR450 /  
DVR350

Støvsuger  
DVC350

Løvblåser  
DUB182 / DUB183

Hekksaks  
DUH423 / DUH483 /  
DUH523

Hekksaks  
DUM168

Gresstrimmer  
DUR184 / DUR183L /  
DUR183U / DUR182L /  
DUR182U

Gresstrimmer  
DUR181

Støvsuger sykkel  
DCL500

Støvsuger  
DCL182 /  
DCL180

Hjelmvifte  
DCF050

Lykt med radio  
DMR050

Lykt  
DML800 / DML185

LED Lykt  
DML802

LED Lykt  
DML801 / DML806

Halogen  
lykt  
DML184

Radio  
DMR102 / DMR103B  
DMR105  
iPhone medfølger ikke

Vifte  
DCF201 /  
DCF300

Viftejakke  
DFJ201

Varmejakke  
DCJ200

Borskruttrekker  
DDF482 /  
DDF480 /  
DDF456 /  
DDF452 /  
DDF450 /  
DDF453

Borskruttrekker  
DDF481 /  
DDF458 /  
DDF451 /  
DDF454

Borskruttrekker  
DDF459

Slagbormaskin  
DHP482 /  
DHP480 /  
DHP456 /  
DHP452 /  
DHP450 /  
DHP453

Slagbormaskin  
DHP481 /  
DHP458 /  
DHP451 /  
DHP454

Slagbormaskin  
DHP459

Kaffemaskin  
DCM500

Sykkel  
DBY180

LED Arbeidslampe  
DML805

## BORSKRUTREKKER 18V DHP481



Svært kraftig slagbormaskin med børsteløs motor, Makitas sterkeste batteridrevne for tung bruk med sine 60/115Nm (mykt/hardt materiale).

- mindre strømforbruk og vedlikeholdsfri med børsteløs motor
- Hendig og lett i størrelse med en vekt på kun 2,7kg
- Slagborfunksjon gjør det mulig å bore i steinmaterialer
- LED-arbeidsbelysning
- Girkonstruksjon i metall gir lang levetid
- Batteribeskyttelse skåner batteri og maskin mot overbelastning
- Li-ion batteri 18V 2x5,0Ah (90Wh) ca ladetid 45min
- Turtall (min-1) 0-550/2100
- Momentinnstillinger 21
- Slagttall (min-1) 0-8250/31 500
- Kapasitet chuck 1,5 - 13mm
- Vekt 2,7kg
- Z-modellen leveres uten batteri og lader

VARENUMMER	EL NR	PRODUKTNAVN
DHP481RTJ	8876101	Borskrutrekker BL 18V DHP481RTJ (Komplett)
DHP481Z	8876080	Borskrutrekker 18V DHP481Z (Body)

## BORSKRUTREKKER 18V DDF481RMJ



Makitas sterkeste batteridrevne drill med sine 60/115Nm (mykt/hardt material).

- Forbedret støv og drypp beskyttelse med XPT (Extreme Protection Technology)
- mindre strømforbruk med børsteløs motor
- Hendig og lett i størrelse med en maskinkropp på bare 20cm og vekt på 2,6kg
- Børsteløs motor - vedlikeholdsfri og lengre levetid
- Girkonstruksjon i metall bidrar også til lengre levetid
- 40% mer brukstid med børsteløs motor
- Batteribeskyttelse skåner batteri og maskin mot overbelastning
- LED-arbeidsbelysning
- Maskinen leveres i Makpac koffert, 2 stk 4Ah batterier og hurtiglader

VARENUMMER	EL NR	PRODUKTNAVN
DDF481RMJ	8876116	Borskrutrekker 18V DDF481RMJ (Komplett)

## BORSKRUTREKKER 18V DHP456



Kompakt og kraftig 18V slagdrill som er godt egnet for boring i harde materialer, med svært god balanse og ergonomi.

- Kraftig dreiemoment 36/50Nm (myke/harde materialer)
- LED-arbeidslys med 10sek «after-glow»
- 4-pols motor - mer effektiv, mindre og lettere
- Slagborfunksjon gjør det mulig å bore i steinmaterialer
- Girkonstruksjon i metall gir lang levetid
- Batteribeskyttelse skåner batteri og maskin mot overbelastning
- Li-ion batteri 18V 2x4,0Ah (72Wh) ca ladetid 36min
- Turtall (min-1) 0-400/1500
- Momentinnstillinger 16
- Slagttall (min-1) 0-6000/22 500
- Vekt 1,8kg
- Z-modellen leveres uten batteri og lader

VARENUMMER	EL NR	PRODUKTNAVN
DHP456RMJ	8876054	Borskrutrekker 18V DHP456RMJ (Komplett)
DHP456Z	8876055	Borskrutrekker 18V DHP456Z (Body)

## BORSKRUTREKKER 18V DDF458



Kraftig 18V batteridrevet borskrutrekker med høyt dreiemoment på 58/91Nm.

- Leveres med 2stk 18V 4,0Ah Li-ion batterier og hurtiglader
- Ladetid 36minutter
- Makpac koffert
- Forbedret støv og drypp beskyttelse med XPT (Extreme protection Technology)
- Batteriindikator
- Kortere maskinkropp
- Turtall (min-1) 0-400/2000
- Batteribeskyttelse skåner batteri og maskin mot overbelastning
- Momentinnstillinger 21
- Kapasitet chuck 1,5 - 13mm
- Vekt 2,3kg
- Z-modellen leveres uten batteri og lader

VARENUMMER	EL NR	PRODUKTNAVN
DDF458RMJ	8876056	Borskrutrekker 18V DDF458RMJ (Komplett)
DDF458Z	8876057	Borskrutrekker 18V DDF458Z (Body)



Lettere

Lang levetid

Mindre

Mer effektiv

Sterkere

Smartere



## Effektive maskiner med børsteløse motorer

### Børsteløs DC motor

Produksjon av energi i maskinene med børsteløs motor er mer effektiv sammenliknet med motorer som har kullbørster, da det ikke oppstår friksjoner. Dette muliggjør mindre forbruk av strøm, lavere varmeutvikling og man kan arbeide lengre arbeidspass på en lading.

### Lengre arbeidstid

Børsteløs DC motorens effektive energiproduksjon gir lengre arbeidstid på hver batterioppladning. Batteriets effektive arbeidstid økes, hvilket igjen gir lavere batterikostnader.

### Greier kontinuerlige, langvarige arbeider

Børsteløs DC motorens effektive energiproduksjon gir lengre arbeidstid på hver batterioppladning. Batteriets effektive arbeidstid økes, hvilket igjen gir lavere batterikostnader.

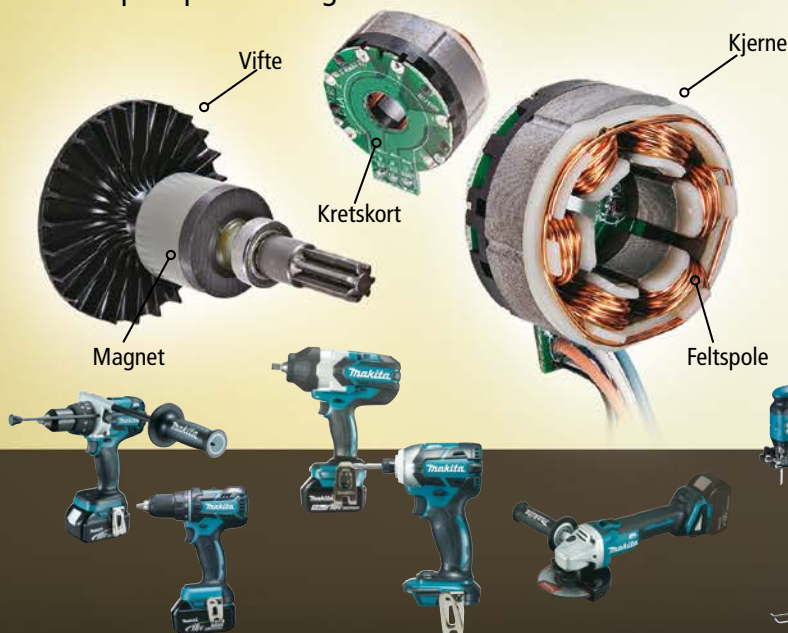

Borskruttrekkere og Slagbormaskiner  
DDF459, DDF/DHP480,  
DDF/DHP481

Muttertrekkere og Slagskruttrekkere  
DTW1001/DTW1002,  
DTD129/148, DTP141

Vinkelslipere  
DGA504/505

Sager  
DJV181/182, DCS551/  
DHS680, DLS714

Borhammere  
DHR242/243

Ryddesager og løvblåser  
DUR182, DUR364/365,  
DUB362



## BORSKRUTREKKER 18V DHP458



Batteridrevet 18V slagbormaskin med høyt dreiemoment på 58/91Nm.

- Leveres med 2stk 18V 4,0Ah Li-ion batterier og hurtiglader
- Ladetid 36minutter
- Makpac koffert
- Forbedret støv og drypp beskyttelse med XPT (Extreme protection Technology)
- Batteriindikator
- Batteribeskyttelse skåner batteri og maskin mot overbelastning
- Kortere maskinkropp
- Turtall (min-1) 0-400/2000
- Momentinnstillinger 21
- Slagttall (min-1) 0-6000/30 000
- Kapasitet chuck 1,5 - 13mm
- Vekt 2,3kg
- Z-modellen leveres uten batteri og lader

VARENUMMER	EL NR	PRODUKTNAVN
DHP458RMJ	8876058	Borskrutrekker 18V DHP458RMJ (Komplett)
DHP458Z	8876059	Borskrutrekker 18V DHP458Z (Body)

## VINKELBORMASKIN 18V DDA350Z



Liten og smidig 18V batteridrevet vinkelbormaskin med bare 66mm vinkel. Kompakt størrelse og lav vekt på bare 1,5kg gjør den smidig å komme til på trange steder.

- 4-pols motor - mer effektiv, mindre og lettere
- Smalt håndtak gjør den smidig å håndtere
- LED-arbeidsbelysning
- Gummiert håndtak for sikkert grep
- Li-ion batteri 18V (ikke inkl)
- Batteribeskyttelse
- Turtall (min-1) 0-1800
- Maks moment hard/myk -/13,5Nm
- Vekt 1,8kg
- Z-modellen leveres uten batteri og lader

VARENUMMER	EL NR	PRODUKTNAVN
DDA350Z	8876098	Vinkelbormaskin 18V DDA350Z (Body)

## SLAGSKRUTREKKER 18V DTD146



18V kompakt batteridrevet slagskrutrekker på kun 138mm, men sterk, klarer hele 160Nm.

- Leveres med 2stk 18V 3,0Ah Li-ion batterier og hurtiglader
- Ladetid 22minutter
- Makpac koffert
- Forbedret støv og drypp beskyttelse med XPT (Extreme protection Technology)
- 4-pols motor - mer effektiv, mindre og lettere
- Smalt håndtak og godt grep gjør maskinen meget god å arbeide med
- LED-arbeidsbelysning
- 1/4" bitsinnfesting
- Batteribeskyttelse skåner batteri og maskin mot overbelastning
- Batteriindikator
- Turtall (min-1) 0-2300
- Slagttall (min-1) 0-3200
- Vekt 1,5kg
- Z-modellen leveres uten batteri og lader

VARENUMMER	EL NR	PRODUKTNAVN
DTD146RFJ	8876060	Slagskrutrekker 18V DTD146RFJ (Komplett)
DTD146Z	8876061	Slagskrutrekker 18V DTD146Z (Body)

## SLAGSKRUTREKKER 18V DTD129



### SLAGSKRUTREKKER 18V DTD129Z



18V slagskrutrekker med høy prestasjon og børsteløs motor.

- Lavt strømforbruk takket være børsteløs motor
- Høyt dreiemoment maks 160Nm
- 1/4" bitsinnfesting
- Reversmulighet
- Smalt håndtak gjør den smidig å håndtere
- LED-arbeidsbelysning
- Li-ion batteri 18V (ikke inkl. i Z-modellen)
- Batteribeskyttelse skåner batteri og maskin mot overbelastning
- Turtall (min-1) 0-2500, slagfall (min-1) 0-3200
- Vekt 1,3kg

VARENUMMER	EL NR	PRODUKTNAVN
DTD129Z	8876129	Slagskrutrekker 18V DTD129Z (Body)



### SLAGSKRUTREKKER 18V DTD152



18V kompakt slagskrutrekker - kun 137mm, med høyt turtall.

- Høyt dreiemoment på maks 165Nm
- Effektiv beskyttelse mot støv og vann med XPT
- Leveres med 2stk 18V 4,0Ah batterier og hurtiglader
- 4-pols motor - mer effektiv, mindre og lettere
- Smalt håndtak gjør den smidig å håndtere
- LED-arbeidsbelysning
- 1/4" bitsinnfesting
- Batteribeskyttelse skåner batteri og maskin mot overbelastning
- Reversmulighet
- Li-ion batteri 18V
- Turtall (min-1) 0-2900, slagfall (min-1) 0-3500
- Vekt 1,5kg
- Z-modellen leveres uten batteri og lader

VARENUMMER	EL NR	PRODUKTNAVN
DTD152RMJ	8876702	Slagskrutrekker 18V DTD152RMJ
DTD152Z	8876703	Slagskrutrekker 18V DTD152Z (Body)



### SLAGSKRUTREKKER 18V DTD148Z



Liten og kraftig 18V slagskrutrekker med børsteløs motor med moment på hele 170Nm, lengde kun 119mm. Egnert til bolter og større skruer. Slagmekanisme som gir mindre vridning, sørger for mindre belastning av håndledd.

- Lavt strømforbruk takket være børsteløs motor
- Kompakt og smidig utforming
- 1/4" bitsinnfesting
- Reversmulighet
- Tre slagshastighetsintervaller
- LED-arbeidsbelysning
- Batteribeskyttelse
- Varsellampe indikerer når det er lite strøm på batteri
- Forbedret støv og drypp beskyttelse med XPT (Extreme Protection Technology)
- Li-ion batteri 18V (ikke inkl)
- Turtall (min-1) 0-1100/2100/3600
- Slagfall (min-1) 0-1100/2600/3800
- Vekt 1,5kg
- Z-modellen - leveres uten batteri og lader

VARENUMMER	EL NR	PRODUKTNAVN
DTD148Z	8876105	Slagskrutrekker 18V DTD148Z (Body)



## VINKELSLAGSKRUTREKKER DTL061Z



Smidig 18V batteridrevet vinkelslagskrutrekker. Ideell på trange steder med sin vinkelhøyde på bare 53mm.

- Den lange maskinkroppen gjør det enkelt å finne en god arbeidsposisjon
- LED-arbeidsbelysning
- 1/4" bitsinnfesting
- 4-pols motor - mer effektiv, mindre og lettere
- Gummiert håndtak for sikkert grep
- Li-ion batteri 18V (ikke inkl)
- Batteribeskyttelse
- Turtall (min-1) 0-2000
- Maks moment (Nm) 60Nm
- Slagttall (min-1) 0-3000
- Vekt 1,5kg
- Z-modellen kommer uten batteri og lader

VARENUMMER	EL NR	PRODUKTNAVN
DTL061Z	8876106	Vinkelslagskrutrekker 18V DTL061Z (Body)

## MUTTERTREKKER 18V DTW251Z



Liten og hendig muttertrekker på 18V og 1/2" pipeinnfesting.

- Høyt dreiemoment - 230Nm
- 4-pols motor - mer effektiv, mindre og lettere
- Smalt håndtak og godt grep gjør maskinen meget god å arbeide med
- LED-arbeidsbelysning
- Batteribeskyttelse skåner batteri og maskin mot overbelastning
- Meget kompakt lengde - kun 165mm
- Turtall (min-1) 0-2100
- Slagttall (min-1) 0-3200
- Vekt 1,7kg
- Li-ion batteri 18V (ikke inkl)
- Z-modellen leveres uten batteri og lader

VARENUMMER	EL NR	PRODUKTNAVN
DTW251Z	8835858	Muttertrekker 18V DTW251Z (Body)

## MUTTERTREKKER 18V DTW281



Sterk batteridrevet muttertrekker på 18V med svært kompakt størrelse på bare 147mm.

- Maks dreiemoment på hele 280Nm
- Leveres med to 18V 4,0Ah Li-ion batterier og lader
- Ladetid på 36min
- Kommer i Makpac koffert
- Borsteløs motor og kompakt design
- Smalt håndtak og godt grep gjør maskinen meget god å arbeide med
- LED-arbeidsbelysning
- Batteribeskyttelse skåner batteri og maskin mot overbelastning
- Maks moment (Nm) 70/140/280Nm
- Turtall (min-1) 0-1600/2100/2800
- Slagttall (min-1) 0-1800/2600/3500
- Pipeinnfestning 1/2 "
- Vekt 1,7kg
- Z-modellen leveres uten batteri og lader

VARENUMMER	EL NR	PRODUKTNAVN
DTW281RMJ	8876077	Muttertrekker 18V DTW281RMJ
DTW281Z	8876073	Muttertrekker BL 18V DTW281Z (Body)

## MUTTERTREKKER 18V DTW450Z



Kraftig 18V muttertrekker med dreiemoment på hele 440Nm, passer til 1/2" piper og vippe-bryter for endring av rotasjonsretning.

- LED-arbeidsbelysning
- Velbalansert konstruksjon gir en god arbeidsposisjon
- Turtall (min-1) 1600, slagttall (min-1) 2200
- Vekt 3,4kg
- Li-ion batteri 18V (ikke inkl)
- Z-modellen leveres uten batteri, lader og koffert

VARENUMMER	EL NR	PRODUKTNAVN
DTW450Z	8876053	Muttertrekker 18V DTW450Z (Body)

## MUTTERTREKKER 18V DTW1002Z



Kraftig batteridrevet muttertrekker på 18V med svært høyt dreiemoment på opp til 1000Nm.

- Borsteløs motor - vedlikeholdsfri og lengre levetid
- Bred beltekrok
- LED-arbeidsbelysning
- Batteribeskyttelse skåner batteri og maskin mot overbelastning
- Z-modellen leveres uten batteri og lader

VARENUMMER	EL NR	PRODUKTNAVN
DTW1002Z	8876720	Muttertrekker 18V BL DTW1002Z (Body)

**BORHAMMER 18V SDS+ DHR202**

Lett og kompakt 18V borhammer med tre funksjoner: meisling, boring og hammerboring, med SDS-PLUS verktøyfeste. Egnert til de fleste jobber med en kapasitet på 20mm i betong.

- Rotasjonsmodus: Meiselen kan rotere 360 grader med 40 forskjellige låseposisjoner
- Engreps chuck for enkelt bytte av bor (SDS-PLUS)
- Batteribeskyttelse skåner batteri og maskin mot overbelastning
- Ergonomisk utforming for god komfort ved lange arbeidspass
- LED-arbeidsbelysning
- Li-ion batteri 18V 2x4,0Ah (72Wh) ca ladetid 36min
- Slagkraft 2,0 J
- Slagttall (min-1) 0-4000, turtall (min-1) 0-1100
- Vekt 3,2kg
- Z-modell leveres uten batteri og lader

VARENUMMER	EL NR	PRODUKTNAVN
DHR202RMJ	8876102	Borhammer 18V SDS+ DHR202RMJ (Komplett)
DHR202Z	8809961	Borhammer 18V DHR202Z (Body)

**BORHAMMER 18V DHR165Z**

Svært lett og kompakt borhammer med to funksjoner - hammerboring og vanlig boring

- LED-arbeidsbelysning
- Batteribeskyttelse skåner batteri og maskin mot overbelastning
- Z-modellen leveres uten batteri og lader

VARENUMMER	EL NR	PRODUKTNAVN
DHR165Z	8876721	Borhammer 18V DHR165Z (Body)

**BORHAMMER 18V DHR243**

Batteridrevet 18V borhammer med børsteløs motor for lengre levetid og mindre bruk av strøm.

- HEPA-filter (DX02) levers med
- Leveres med 2stk 18V 4,0Ah Li-ion batterier og hurtiglader
- Ladetid 36minutter
- Tre funksjoner - slagboring, boring og meisling
- Rotasjonsmodus: meiselen kan rotere 360 grader med 40 forskjellige låseposisjoner
- Børsteløs motor - vedlikeholdsfri og lengre levetid
- Lavt strømforbruk takket være børsteløs motor
- Slagkraft 2,0 J
- Slagttall (min-1) 0-4700, turtall (min-1) 0-950
- Vekt 3,4kg
- Z-modellen leveres uten batteri og lader

VARENUMMER	EL NR	PRODUKTNAVN
DHR243RFJV	8876062	Borhammer BL 18V DHR243RFJV (Komplett)
DHR243Z	8835856	Borhammer BL 18V DHR243Z (Body)
DX02	8835857	Stovsuger HEPA, for borhammer DHR243

**SIRKELSAG 18V DSS501**

En av de mest kompakte og kraftige 18V batteridrevne sirkelsager. Svært lett og kompakt design.

- Styring av utluft foran på maskinen holder skjærelinjen ren
- Leveres med 2stk 18V 4,0Ah Li-ion batterier
- Sikkerhetsbryter for å hindre uønsket start
- LED-arbeidsbelysning
- Avtagbar stovdyse
- Ca ladetid 36min
- Maks skjæredybde ved 90° 51mm
- Maks skjæredybde ved 45° 35mm
- Maks helning (venstre) 50°
- Turtall (min-1) 3600
- Batteribeskyttelse
- Bladdiameter 136mm Senterhull 20mm
- Koffert
- Vekt 2,7kg
- Z-modellen leveres uten batteri og lader

VARENUMMER	EL NR	PRODUKTNAVN
DSS501RMJ	8876104	Sirkelsag 18V DSS501RMJ (Komplett)
DSS501Z	8809963	Sirkelsag 18V DSS501Z (Body)



## METALLSIRKELSAG 18V DCS550



18V metallsirkelsag gir smidig og gnistfri kapping av metall, perfekt for el-, rør-, ventilasjons- og takplatemontører.

- Leveres med spesialblad (El.nr: 8835894)
- Lett å håndtere takket være godt design og liten størrelse
- Sikkerhetsbryter for å hindre uønsket start
- LED-arbeidsbelysning
- Maks skjæredybde ved 90° 51mm
- Turtall (min-1) 3600
- Batteribeskyttelse
- leveres med 2x Li-ion batteri 18V 4Ah
- Bladdiameter 136mm, senterhull 20mm
- Vekt 2,6kg
- Z-modellen leveres uten batteri og lader

VARENUMMER	EL NR	PRODUKTNAVN
DCS550RMJ	8876097	Metallsirkelsag 18V DCS550RMJ (Komplett)
DCS550Z	8835860	Metallsirkelsag 18V DCS550Z (Body)

## BAJONETTSAG 18V DJR183Z



Liten, lett og kompakt 18V bajonettsag med to separate brytere for optimal ergonomi.



- Verktøyløst hurtigfeste for sagblad
- Nok kraft til å utføre smidig og enkel kutting
- LED-arbeidsbelysning
- Ideell til arbeid på trange steder
- Batteribeskyttelse skåner batteri og maskin mot overbelastning
- Slagttall (min-1) 0-3000, Slaglengde 13mm
- Maks skjærekap. i tre (90°) 50mm
- Li-ion batteri 18V (ikke inkl) Batteribeskyttelse
- Vekt 1,8kg
- Z-modellen - leveres uten batteri og lader

VARENUMMER	EL NR	PRODUKTNAVN
DJR183Z	8876063	Bajonettsag 18V DJR183Z (Body)

## BAJONETTSAG 18V DJR181

Kjøleluften styres ut på fremsiden og maskinen holdes dermed ren

Verktøyløst bladbytte

LED-arbeidsbelysning

Vekt 3,7kg

Slagttall (min-1) 0-2900, slaglengde 28mm

Batteribeskyttelse skåner batteri og maskin mot overbelastning

Li-ion batteri 18V 2x4,0Ah (72Wh)



## BAJONETTSAG 18V DJR181



18V bajonettsag med høyt turtall for effektiv gnistfri kapping i metall.



- Verktøyløst bladbytte
- Kjøleluften styres ut på fremsiden og maskinen holdes dermed ren
- LED-arbeidsbelysning
- Batteribeskyttelse skåner batteri og maskin mot overbelastning
- Li-ion batteri 18V 2x4,0Ah (72Wh)
- Ladetid ca 36min med luftkjølt intelligent ladesystem
- Slagttall (min-1) 0-2900, slaglengde 28mm
- Batteribeskyttelse
- Koffert (plast)
- Vekt 3,7kg
- Z-modellen leveres uten batteri og lader

VARENUMMER	EL NR	PRODUKTNAVN
DJR181RME	8876076	Bajonettsag 18V DJR181RME (Komplett)
DJR181Z	8809965	Bajonettsag 18V DJR181Z (Body)



## BAJONETTSAG 18V DJR187



18V bajonettsag med børsteløs motor som gir lengre arbeidstid og vedlikeholdsfri bruk.

- To hastigheter for tre og metallkutting
- Verktøyløs justering av bladstyring/støtte
- Leveres i koffert med 2 batterier og lader
- Z-modellen leveres uten batteri og lader

VARENUMMER	EL NR	PRODUKTNAVN
DJR187RTE	8876704	Bajonettsag BL 18V DJR187RTE (Komplett)
DJR187Z	8876705	Bajonettsag BL 18V DJR187Z (Body)

VINKELSLIPER 18V  
DGA504

## VINKELSLIPER 18V DGA504



Svært effektiv batteridrevet vinkelsliper 18V for 125mm skiver. Børsteløs motor for overlegen kraft og driftstid.

- Smalt og ergonomisk grep med AVT håndtak og gjenstartbeskyttelse
- Standard innfesting med M14 spindel eller 22,23mm senterhull
- Børsteløs motor - vedlikeholdsfri og lengre levetid
- Smalt motorhus gir et godt grep
- Elektrisk strømovervåking med varsellampe
- Li-ion batteri 18V 2x4,0Ah (72Wh) ca ladetid 36min
- Batteribeskyttelse
- Diameter slipeskive 125mm
- Anti-restart funksjon
- Vekt 2,5kg
- Z-modellen leveres uten batteri og lader

VARENUMMER	EL NR	PRODUKTNAVN
DGA504RMJ	8876100	Vinkelsliper 18V DGA504RMJ (Komplett)
DGA504Z	8876081	Vinkelsliper 18V DGA504Z (Body)

## VINKELSLIPER 18V DGA452



Kraftig og kompakt 18V batteridrevet vinkelsliper der best resultat oppnås ved bruk av et tynt blad (maks 1,0mm).

- Leveres med 2x4,0Ah batterier og lader
- Hurtiglading 36minutter, med luftkjølt intelligent ladesystem
- Diameter slipeskive 115mm
- Smalt motorhus gir et godt arbeidsgrep
- Varsellampe mot omstart gir økt sikkerhet
- Elektrisk strømovervåking med varsellampe
- 4-pols feltmagnet - mer effektiv, mindre og lettere
- Varsellampe indikerer når det er lite strøm på batteri
- Vekt 2,3kg
- Z-modellen leveres uten batteri og lader

VARENUMMER	EL NR	PRODUKTNAVN
DGA452RMJ	8876071	Vinkelsliper 18V DGA452RMJ (Komplett)
DGA452Z	8876072	Vinkelsliper 18V DGA452Z (Body)

## MULTIKUTTER 18V DTM51Z



18V multikutter med 12-pin OIS bladfeste og verktøyløst bytte av blader

- Hurtigfeste for sagblad
- Mykstart for tryggere arbeid
- Bladet pendler 1,6 grader både til høyre og venstre
- Varsellampe indikerer når det er lite strøm på batteri
- Ergonomisk utformet og godt, gummibelagt og sikkert grep
- Li-ion batteri 18V (ikke inkl)
- Batteribeskyttelse
- Svingninger (spm) 6000 - 20000min-1
- Oscillering 2 x 1,6°
- Variabel hastighetskontroll
- Pad størrelse (trekant) 93 x 93 x 93mm
- Vekt 2,2kg
- Z-modellen levers uten batteri og lader

VARENUMMER	EL NR	PRODUKTNAVN
DTM51Z	8876064	Multikutter 18V DTM51Z (Body)

## PLATESAKS 18V DJS161Z



18V platesaks med rett design som gir god kontroll og gjør den lett å manøvrere i lette kuttearbeider.

- Svingradius 250mm og høy presisjon
- Elektrisk strømovervåking med varsellampe
- Anti-omstart funksjon med varsellampe
- Varsellampe indikerer når det er lite strøm på batteri
- Z-modellen leveres uten batteri og lader

VARENUMMER	EL NR	PRODUKTNAVN
DJS161Z	8876103	Platesaks 18V DJS161Z (Body)

## STIKKSAG 18V DJV180



Effektiv og smidig 18V stikksag med innebygd vibrasjonsdemping.

- Stillbar pendel i tre posisjoner
- LED arbeidslys
- Leveres med 1stk 18V 3Ah batteri og lader
- Z-modellen leveres uten batteri og lader

VARENUMMER	EL NR	PRODUKTNAVN
BJV180RF	8835804	Stikksag 18V DJV180RF (Komplett)
DJV180Z	8835805	Stikksag 18V DJV180Z (Body)

## STIKKSAG 18V DJV181



Stikksag 18V med børsteløs motor. Meget kraftig og effektiv modell med «body grip».

- Justerbar hastighet, «Soft No Load» system, justerbar pendling
- Bryter på venstre og høyre side
- Elektronisk kraftjustering og utmerket vibrasjonsdemping
- Verktøyløst bladbytte
- 3 pendelfunksjoner
- LED-arbeidsbelysning
- Leveres med Li-ion batteri 18V 2x4,0Ah (72Wh) ca ladetid 36min
- Batteribeskyttelse
- Slagttall (min-1) 800-3500, slaglengde 26mm
- Maks skjærekapasitet i tre (90°) 135mm
- Z-modellen leveres uten batteri og lader

VARENUMMER	EL NR	PRODUKTNAVN
DJV181RMJ	8876078	Stikksag BL 18V DJV181RMJ (Komplett)
DJV181Z	8876075	Stikksag BL 18V DJV181Z (Body)

## EKSENTERSILPER 18V DBO180Z



Praktisk 18V batteridrevet eksentersliper med effektiv støvboks.

- Gummiert grep for sikker og nøyaktig håndtering
- Støvpose i papir inne i ekstra beskyttet støvboks
- Batteribeskyttelse skåner batteri og maskin mot overbelastning
- 125mm diameter på slipeskive
- Turtall (min-1) 7000-11000 rpm
- Z-modellen leveres uten batteri og lader

VARENUMMER	EL NR	PRODUKTNAVN
DBO180Z	8876095	Eksentersliper 18V DBO180Z (Body)



## FUGEPISTOL 18V DCG180Z



18V batteridrevet fugepistol for proffen.

- For silikon, lim, ol.
- Trinnløs hastighetskontroll
- LED-arbeidslys
- For 310ml patroner
- Z-modellen leveres uten batteri og lader

VARENUMMER	EL NR	PRODUKTNAVN
DCG180Z	8876130	Fugepistol 18V (Body)



## PATRONHOLDER TIL DCG180



Patronholder for Makita fugepistoler med 310ml patroner.

- Vertikal bevegelse 214mm
- Indre diameter 51mm

VARENUMMER	EL NR	PRODUKTNAVN
196351-8	8876131	Patronholder 310ml til DCG180



## HEKKSAKS 18V DUM168ZX



Lett en-hånds gressaks/hekksaks på 18V med vekt på kun 1,4kg.

- Klippebredde 160mm
- Varsellampe indikerer når det er lite strøm på batteri
- Hekksaksens kvistoppsamler holder kutteområdet rent
- Driftstid 3,0Ah batteri/115min og 1,3Ah batteri/50min
- Slagfall (min-1) 1250
- Håndtaksforlenger kan leveres som tilleggsutstyr
- Z-modellen kommer uten batteri og lader

VARENUMMER	EL NR	PRODUKTNAVN
DUM168ZX	8876132	Hekksaks 18V DUM168ZX (Body)



## GRESSTRIMMER 18V DUR181LZ



Lett og brukervennlig 18V gresstrimmer med børsteløs motor.

- Lang driftstid per lading på batteriet
- Motor plassert ned på maskinen nært skjæreverktøyet
- Børsteløs motor - vedlikeholdsfri og lengre levetid
- Varsellampe indikerer når det er lite strøm på batteri
- Robust, justerbart støttehåndtak
- Z-modellen - leveres uten batteri og lader

VARENUMMER	EL NR	PRODUKTNAVN
DUR181LZ	8876133	Gresstrimmer 18V DUR181LZ (Body)



## ARBEIDSLAMPE LED DEADML805



LED-arbeidslampe for 14,4V/18V/220V.

- Ingen pæreskifte - LED lampe som lyskilde
- Batteribeskyttelse skåner batteri og maskin mot overbelastning
- Levers uten batteri og lader

VARENUMMER	EL NR	PRODUKTNAVN
DEADML805	8876706	Arbeidslampe LED 14,4V-18V-220V DEADML805 (Body)



## RADIO DAB+ DMR105



Makita DAB-Radio som tar inn både DAB og FM Frekvenser.

- Kan drives av de fleste Makita batterier fra 7,2V til 18V
- Kan også drives av medfølgende nett-adapter
- AUX inngang og LCD-display
- Sprutsikker
- Vekt: 4kg
- Leveres uten batteri og lader

VARENUMMER	EL NR	PRODUKTNAVN
DMR105	8835895	Radio DAB+ DMR105



## STØVSUGER 18V DCL180Z



Praktisk støvsuger med lavt støynivå som er enkel å tømme.

- Modellen tar alle Makita 18V Li-ion Batterier
- Maks luftinntak: 1,3 kubikkmeter/min
- Vekt 1,2kg
- Leveres uten batteri og lader

VARENUMMER	EL NR	PRODUKTNAVN
DCL180Z	8835890	Støvsuger 18V DCL180Z (Body)



## KAFFETRAKTER 18V DCM500Z



Liten og nett batteridrevet 18V (og 220V\*) kaffetrakter.

- Medfølger filter
- Maskinen skruer seg automatisk av etter ferdig traktning
- Velsmakende kaffe med batteridrevet kaffemaskin
- Har du allerede et 18V batteri fra Makita, er du mobil
- med denne kaffetrakteren
- Brygger 3 kopper kaffe med ett 5,0Ah batteri
- \*Kan også brukes med strømadapter
- Leveres uten batteri og lader

VARENUMMER	EL NR	PRODUKTNAVN
DCM500Z	8876096	Kaffetrakter 18V DCM500Z (Body)



## SYKKEL 18V BBY180Z



Sammenleggbar sykkel med hjelpemotor. Motoren drives av 2stk 18V 3Ah Makita standardbatterier.

- Kompakt og sammenleggbar ramme
- Med fulladede batterier er det 6,0Ah kapasitet, gir ca. 20km assistert sykling
- Låsbar boks til batteriene
- 1-Trinns girkasse
- Hjelpekraften slår inn når man begynner å trække, justerbar via panel på styre
- Vekt 22kg
- Leveres uten batteri og lader

VARENUMMER	EL NR	PRODUKTNAVN
BBY180Z	8835884	Sykkel 18V BBY180Z (Body)



## 36V MASKINER (2 X 18V)

### BORHAMMER 36V DHR246Z



Ekstra kraftig 36V borhammer for profesjonell bruk, drevet av 2stk 18V batterier. Godt egnet til krevende jobber hvor 220V maskin ikke er passende.

- Maskinen har egen batteriholder for hvert batteri
- Tre funksjoner - slagboring, boring og meisling
- Engreps chuck for enkelt bytte av bor (SDS-PLUS)
- Selvspennende chuck gir raskt skifte mellom tre- og metallbor
- Meiselen kan rotere 360 grader med 40 forskjellige låseposisjoner
- Ergonomisk utforming for god komfort ved lange arbeidspass
- Bryter for reversfunksjon
- LED-arbeidsbelysning
- Kommer med sidegrep og dybdestopper
- Maks kapasitet i betong 26mm
- 2,5J slagkraft
- Vekt 4,9kg /m batteri
- Z-modellen leveres uten batteri og lader

VARENUMMER	EL NR	PRODUKTNAVN
DHR264Z	8876068	Borhammer 36V DHR246Z (Body)



## SIRKELSAG 190MM DHS710Z



Sirkelsag 36V - kraft fra 2x18V batterier.

- Bladdiameter 190mm
- Solid aluminiumsbord som kan vippes 50 grader
- Sikkerhetsbryter for å hindre uønsket start
- Batteribeskyttelse skåner batteri og maskin mot overbelastning
- Turtall (min-1) 4800 rpm
- Maks skjæredybde ved 90gr 68,5mm
- Maks skjæredybde ved 45gr 49mm
- Vekt 4,7kg
- Z-modellen leveres uten batteri og lader

VARENUMMER	EL NR	PRODUKTNAVN
DHS710Z	8876707	Sirkelsag 190mm 36V DHS710Z (Body)



## KAPP- OG GJÆRESAG DLS714Z



Batteridrevet kapp- og gjæresag med kraft av 2 stk 18V batterier.

- Samme kraft som sag på 220v nett-ledning
- Med børsteløs motor har man en sag med lang levetid
- Dobbel glidemekanisme
- Pumpekinner med parallellanlegg sikrer eksakt vinkel og lett bearbeiding
- Turtall (min-1) 5700rpm
- Kapasitet 90gr 52x300mm
- Kapasitet 45gr 52x212mm
- Hølningsvinkel venstre 45/5
- Bladdiameter 190mm
- Vekt 4,7kg
- Z-modellen leveres uten batteri og lader

VARENUMMER	EL NR	PRODUKTNAVN
DLS714Z	8876708	Kapp- og Gjæres ag BL 36V DLS714Z (Body)



## STØVSUGER 36V DVC861LZ



Kompakt 36V støvsuger med filterklasse L og Hepa.

- Velg mellom batteri 2x18V eller 220V nett-strøm
- Hepa filtersystem medfølger
- Lavt lydnivå og justerbar sugeeffekt
- Driftstid lav/høy hastighet på batterier: 65/30min
- Ledning 5m, sugeslange 3,5m
- Z-modellen leveres uten batteri og lader

VARENUMMER	EL NR	PRODUKTNAVN
DVC861LZ	8876709	Støvsuger 36V DVC861LZ (Body)



## KJEDESAG 36V DUC302Z



Kjedesag 36V, drevet av 2stk 18V batterier ideell for steder uten tilgang til nett-strøm.

- Maskinen har egen batteriholder for hvert batteri
- Rask stramming av kjede uten bruk av verktøy
- Automatisk kjedesmøring
- Sverdstorrelse 300 (12")mm
- Turtall (min-1) 4500
- Kompakt design gjør den enkel å håndtere
- Z-modellen leveres uten batteri og lader

VARENUMMER	EL NR	PRODUKTNAVN
DUC302Z	8876134	Kjedesag 36V DUC302Z (Body)



## GRESSKLIPPER 36V DLM380Z



Kraftig miljøvennlig batteri-gressklipper som bruker 2 stk 18V batterier. Lav vekt, kun 14,5kg. Enkel i bruk, med håndtak som kan justeres i høyden.

- Klippebredde på 38 cm
- Oppsamler på 40 ltr
- Maskinen har egen batteriholder for hvert batteri
- Li-ion batteri 18V (ikke inkl)
- Turtall (min-1) 3300
- Skjærehøyde posisjoner 13
- Bredde på klipperdeksel 38 cm
- Anbefalt klippeområde 200-300 m<sup>2</sup>
- Klippehøyde 20 - 75mm
- Z-modellen leveres uten batterier og lader

VARENUMMER	EL NR	PRODUKTNAVN
DLM380Z	8876135	Gressklipper 36V DLM380Z (Body)





## HEKKSAKS 36V DUH651Z



Hendig 36V batteridrevet hekksaks som er lett å ta med seg, med antivibrasjon og elektrisk brems. 36V (2x18V).

- Sverd på 65 cm av høy kvalitet
- Maks grentykkelse på 18mm
- Varsellampe indikerer når det er lite strøm på batteri
- Maskinen har egen batteriholder for hvert batteri
- Meget stillegående
- Lengde 650mm
- Slagttall (min-1) 1000-1800
- Vekt 5,2kg
- Z-modellen leveres uten batterier og lader

VARENUMMER	EL NR	PRODUKTNAVN
DUH651Z	8876136	Hekksaks 36V DUH651Z (Body)



## BATTERIER OG LADERE



### BATTERI 10,8V BL1030



Makita batteri 10,8V. Li-ion. 3Ah. Ladetid 50min.

VARENUMMER	EL NR	PRODUKTNAVN
BL1013	8835841	Batteri 10,8V 1,3Ah BL1030



### BATTERI 10,8V BL1020B



Makita slide-batteri 10,8V, 2,0Ah

VARENUMMER	EL NR	PRODUKTNAVN
BL1020B	8876717	Batteri 10,8V BL1020B 2,0Ah slide



### BATTERI 10,8V BL1040B



Makita slide batteri 10,8V, 4,0Ah.  
Ladetid: Ca 50minutter

VARENUMMER	EL NR	PRODUKTNAVN
BL1040B	8876718	Batteri 10,8V BL1040B 4,0Ah slide



### BATTERI 14,4V BL1430



14,4V batteri med 3Ah kapasitet. Li-ion batterienes levetid er tre ganger så lang som konvensjonelle batterier. Med Makitas hurtiglader, full-lades batteriet på 22min. 40% lettere vekt uten tap av effekt.

VARENUMMER	EL NR	PRODUKTNAVN
BL1430	8835807	Batteri 14,4V BL1430 3Ah LI-ION



### BATTERI 18V BL1830



18V batteri med 3Ah kapasitet. Li-ion batterienes levetid er tre ganger så lang som konvensjonelle batterier. Med Makitas hurtiglader, full-lades batteriet på 22min. 40% lettere vekt uten tap av effekt.

VARENUMMER	EL NR	PRODUKTNAVN
BL1830	8835808	Batteri BL1830 18V LI-ION 3Ah



## BATTERI

Li-ion batterienes levetid er **3** ganger så lang som konvensjonelle batterier

Med Makitas hurtigludere, full-lades batteriet på **22** min.

**40%** lettere vekt uten tap av effekt.



### BATTERI 18V BL1840



18V batteri med 4Ah kapasitet. Li-ion batterienes levetid er tre ganger så lang som konvensjonelle batterier. Med Makitas hurtigludere, full-lades batteriet på 22min. 40% lettere vekt uten tap av effekt.

VARENUMMER	EL NR	PRODUKTNAVN
BL1840	8876066	Batteri 18V BL1840 LI-ION 4Ah



### BATTERI 18V BL1850



18V batteri med 5Ah kapasitet. Batteri for alle 18V modeller i Makita sortimentet. Li-ion batterienes levetid er tre ganger så lang som konvensjonelle batterier. 40% lettere vekt uten tap av effekt. Ladetid med hurtiglader DC18RC er ca 45minutter.

VARENUMMER	EL NR	PRODUKTNAVN
BL1850	8876093	Batteri 18V BL1850 LI-ION 5Ah



### LADER 7,2-10,8V DC10WA



Makitalader for 7,2V og 10,8V batterier. Ladetid 7,2V=30min. Ladetid 10,8V=50min. For Li-ion batterier.

VARENUMMER	EL NR	PRODUKTNAVN
DC10WA	8835842	Batterilader 7,2-10,8V DC10WA



### LADER 10,8V DC10SA



Lader for 10,8V batterier. Batteri type: Li-ion Slide. Ladetid: 50minutter

VARENUMMER	EL NR	PRODUKTNAVN
DC10SA	8876716	Lader for slide batteri 10,8V DC10SA



### HURTIGLADER 7,2-18V DC18RC



Hurtiglader for 7,2-18V Li-ion batterier, med ladetid på kun 22min. Diagnoserer hvert enkelt batteri, gjenkjenner ladehistorikk.

VARENUMMER	EL NR	PRODUKTNAVN
DC18RC	8835822	Hurtiglader 7,2-18V DC18RC



## LADER FOR BIL 7,2-18V DC18SE



Hurtiglader for bruk i bil for Li-ion batterier 7,2-18V med ladetid på kun ca 22min. Diagnoserer hvert enkelt batteri og gjenkjenner ladehistorikk.

VARENUMMER	EL NR	PRODUKTNAVN
DC18SE	8835823	Lader for bruk i bil 7,2-18V DC18SE



## HURTIGLADER 14,4V/18V DC18RD



Lader to Li-ion batterier med spenning 14,4-18V like raskt som en enkeltlader Ca ladetid 15 - 45min, USB-uttak for ladning av mobiltelefoner etc.

VARENUMMER	EL NR	PRODUKTNAVN
DC18RD	8876137	Hurtiglader 14,4V/18V DC18RD



## ADAPTER FOR 2X18V BCV02



Adapter for bruk av 2stk 18V/3,0Ah Li-ion batterier på kompatible 36V maskiner.

VARENUMMER	EL NR	PRODUKTNAVN
BCV02	8835868	Adapter for 2stk 18V batterier=36V. BCV02 (BHR262)



## AVSTANDSMÅLERE OG LASER



## LASERAVSTANDSMÅLER LD030P



Laseravstandsmåler på lommestørrelse med rekkevidde på 0,2 - 30 meter.

- Nøyaktige målinger med et tastetrykk
- Nøyaktighet +/-2mm
- IP54 - Sprut- og støvbeskyttet
- Raskt valg for gjentatte typer målinger

VARENUMMER	EL NR	PRODUKTNAVN
LD030P	8876710	Laseravstandsmåler LD030P 30 meter



## LASER AVSTANDSMÅLER LD050P



Laser avstandsmåler 50m, i lommestørrelse.

- Innstilling for gjentatte målinger av høyde og bredde på vanskelige steder (pytagoras)
- Nøyaktighet +/-2mm
- IP54 - sprut og støvbeskyttet
- Leveres med batterier og hylster.

VARENUMMER	EL NR	PRODUKTNAVN
LD050P	8809985	Laser avstandsmåler LD050P 50m



## LASER AVSTANDSMÅLER LD080PI



Laser avstandsmåler 0,05 - 80 meter.

- Innstilling for gjentatte målinger av høyde og bredde på vanskelige steder (pytagoras)
- Boyelig endestykke - nøyaktige målinger ved hjørner og kanter
- Nøyaktighet +/-1,5mm
- IP54 - sprut og støvbeskyttet
- Leveres med batterier og hylster

VARENUMMER	EL NR	PRODUKTNAVN
LD080PI	8809986	Laser avstandsmåler LD080PI 80m



## TRIAX LT40 KRYSS- PUNKTLASER



Meget synlig laserlys med 2 linjer, horisontal og vertikal med to målestråler, topp/bunn og automatisk nivellering. Punktlaser for tak. Pulsmodus for mottaker. Vinkelutsetting 90 grader. For inne og utebruk. Med skrufeste i bunn for å sette på stativ.

- Tekniske spesifikasjoner:
- Nøyaktighet: +/-3mm pr 10m
- Rekkevidde: 30m inne, 50m ute
- Indikator "utenfor-område": Ja
- Leveres med:
- Nylonveske
- Universalbrakett
- Vinkel
- Bærestropp
- Brukerveiledning
- 3 x AA batterier

VARENUMMER	EL NR	PRODUKTNAVN
815099	8808718	Triax LT40 kryss- punktlaser



## MAGNESPOT BORANVISER



Magnespot Boranviser, viser enkelt hvor man skal bore gjennom vegger eller gulv med nøyaktig og enkel anvisning hvor boret vil komme ut på andre siden. Et bare "må ha" verktøy for de som borer hull og må vite hvor boret kommer!

VARENUMMER	EL NR	PRODUKTNAVN
42900		Magnespot Boranviser

## NETTDREVET VERKTØY



## BORMASKIN 450W MOD 6413



Liten og enkel nettdrevet drill som er ergonomisk utformet med gummibelagt grep.

- Chuck kapasitet: 1,5 - 10mm
- Selvspennende chuck
- Effekt 450W
- Turtall (min-1) 0-3400 vekt 1,2kg

VARENUMMER	EL NR	PRODUKTNAVN
6413	8809972	Bormaskin 450W Mod 6413



## BORMASKIN 680W HP1641FJ



Nettdrevet bormaskin med omstiller for slagboring eller vanlig boring.

- Small og ergonomisk motorhus med gummiert grep
- Effekt 680W
- Like sterk forover som revers
- Turtall (min-1) 0-2800
- Slagfall (min-1) 0-44.800.

VARENUMMER	EL NR	PRODUKTNAVN
HP1641FJ	8809991	Bormaskin 680W HP1641FJ



## BORMASKIN 720W DP4011



Nettdreven bormaskin med sikkerhetsclutch som beskytter brukeren hvis boret kjører fast.

- Robust konstruksjon
- Ergonomisk utformet drill med gummibelagt og sikkert grep
- Effekt 720W
- Turtall (min-1) 0-1200/0-2900

VARENUMMER	EL NR	PRODUKTNAVN
DP4011	8809973	Bormaskin 720W DP4011



## BORMASKIN 750W DP4003



Den mest effektive nettdrevne drillen i sin klasse med dreiemoment på hele 73Nm.

- Motorhus i aluminium sikrer lang levetid
- Ergonomisk utformet drill med gummibelagt og sikkert grep
- Effekt 750W
- Turtall (min-1) 0-600
- Nedfellbart belteklips
- Selvspennende chuck - kapasitet 1,5-13mm
- Vekt 2,4kg

VARENUMMER	EL NR	PRODUKTNAVN
DP4003	8835821	Bormaskin 750W DP4003



## BORHAMMER SDS+ 440W HR1830



Nettdrevet borhammer SDS+ 440W.

- Svært lett og kompakt design
- Enkelt girskifte i bakkant
- Maskinen er like sterk i revers.
- To funksjoner - slagboring eller vanlig boring
- LED-arbeidsbelysning
- Effekt 440W
- Turtall (min-1) 0-1.500, slagfall (min-1) 0-5.000
- Slagkraft 1,2J
- Vekt 1,9kg

VARENUMMER	EL NR	PRODUKTNAVN
HR1830F	8809974	Borhammer SDS+ 440W HR1830



## BORHAMMER SDS+ HR2631FTJ



Nettdrevet borhammer på 800W og SDS-PLUS innfesting.

- Modellen har 3 funksjoner, boring, hammerboring og meisling
- Samme hastighet og dreiekraft i begge retninger
- Endres med bryter for rotasjonsretning
- LED arbeidslys
- Selvspennende chuck for raskt bytte mellom tre- og metallbor
- Effekt 80W
- Turtall (min-1) 0-1200, slagfall (min-1) 0-4600
- Slagkraft 2,4J

VARENUMMER	EL NR	PRODUKTNAVN
HR2631FTJ	8876711	Borhammer SDS+ HR2631FTJ



## BORHAMMER 780W SDS+ HR2432



Nettdrevet borhammer SDS-PLUS med støvpose, effekt 780W.

- 2-trinns bryter for boring, hammerboring og meisling
- Slagkraft 1,8J
- Effektiv støvsuger som holder arbeidsemnet rent
- Turtall (min-1) 0-100, Slagfall (min-1) 0-4500

VARENUMMER	EL NR	PRODUKTNAVN
HR2432	8835802	Borhammer 780W SDS+ med støvpose HR2432



## BORHAMMER SDS+800W HR2811FT



Nettdreven borhammer på 800W og SDS-PLUS innfesting.

- Modellen har 3 funksjoner, boring, hammerboring og meisling
- Vertikal motor
- Avvibrert grep, gummiert sidegrep
- Utskiftbar hurtigchuck (medfølger)
- Sikkerhetsclutch
- Selvspennende chuck for raskt bytte mellom tre- og metallbor
- LED-arbeidsbelysning
- Turtall (min-1) 0-1100, slagfall (min-1) 0-4500
- Slagkraft 2,9J

VARENUMMER	EL NR	PRODUKTNAVN
HR2811FT	8809977	Borhammer SDS+ og normal chuck, 800W HR2811FT





**BORHAMMER SDS+ 850W HR3210FCT**

Nettdrevet borhammer på 850W med tre funksjoner - slagboring, boring og meisling.

- Ergonomisk utformet og godt, gummibelagt og sikkert grep
- Elektronisk kraftjustering
- LED-arbeidsbelysning
- Selvspennende chuck for raskt bytte mellom tre- og metallbor
- Vibrasjonsdempet med Anti Vibration Technology (AVT)
- Turtall (min-1) 315-630, slagfall (min-1) 1650-3300
- Vibrasjonsdempet sidehåndtak
- Slagkraft 4,9J

VARENUMMER	EL NR	PRODUKTNAVN
HR3210FCT	8809978	Borhammer SDS+ og normal chuck - 850W HR3210FCT

**BORHAMMER SDS-MAX HR3541FC**

Nettdrevet borhammer SDS-MAX på 850W med tre funksjoner - slagboring, boring og meisling.

- Anti Vibration Tecnology (AVT) system som fjerner vibrasjoner meget effektivt
- LED-arbeidsbelysning
- Lampe indikerer behov for skifte av kullbørster eller svakhet i strømforsyningen
- Elektronisk kraftjustering
- Turtall (min-1) 315-630, slagfall (min-1) 1650-3300
- Slagkraft 5,7J
- Maks borediameter i betong (bor med TCT-kjerne) 90mm
- Vekt 5,6kg

VARENUMMER	EL NR	PRODUKTNAVN
HR3541FC	8835811	Borhammer SDS-MAX 850W 35mm HR3541FC

**BORHAMMER SDS-MAX HR4013C**

Vibrasjonssvak borhammer med 1100W motor og SDS-MAX innfesting.

- For meisling og hammerboring
- Modellen har meget gode AVT systemer som gir svært lave vibrasjoner
- Modellen kommer med rett sidegrep, samt D-grep for meisling
- Regulerbar hastighet og varsellampe som indikerer servicebehov
- Max kapasitet i betong: 40mm
- Passer til støvavsug 196536-6
- Slagkraft 7,6J
- Turtall (min-1) 250-500, slagfall (min-1) 1450-2900
- Vekt 7,6kg

VARENUMMER	EL NR	PRODUKTNAVN
HR4013C	8876067	Borhammer SDS-MAX HR4013C

**BORHAMMER SDS-MAX HR5212C**

SDS-MAX borhammer med ny generasjons AVT for demping av ekstremt høye vibrasjoner.

- Anti Vibration Tecnology (AVT) - et unikt system som fjerner vibrasjoner meget effektivt
- Regulerbar rotasjonshastighet med justering av turtall
- Lampe indikerer behov for skifte av kullbørster eller svakhet i strømforsyningen
- To funksjoner - slagboring og meisling
- Elektronisk kraftjustering
- Slagkraft på hele 19,1
- Maks kapasitet i betong på 52mm og 160mm borkrone
- Turtall (min-1) 150-310, slagfall (min-1) 1100-2250

VARENUMMER	EL NR	PRODUKTNAVN
HR5212C	8876107	Borhammer SDS-MAX 52mm 1510W - HR5212C

**VINKELSLIPER 125MM GA5030**

Liten nettdrevet 125mm /5" vinkelsliper på 720W, smal kropp gjør den lett å holde i.

- Motorhusets labyrinthkanaler beskytter motoren mot støv
- Standard innfesting med M14 spindel eller 22,23mm senterhull
- Turtall (min-1) 11000
- Vekt 1,8kg

VARENUMMER	EL NR	PRODUKTNAVN
GA5030	8809979	Vinkelsliper 125mm 720W GA5030

**VINKELSLIPER 125MM 9565C**

Vinkelsliper for 125mm /5 " skiver. Kraftig maskin på 1400W egnet til kapping og sliping.

- Modellen har motorvern, mykstart, konstant hastighet og AVT håndtak
- SJS systemet beskytter giret og gir lengre levetid
- Standard innfesting med M14 spindel eller 22,23mm senterhull
- Turtall (min-1) 11000
- Vekt 2,3kg.

VARENUMMER	EL NR	PRODUKTNAVN
9565C	8876712	Vinkelsliper 125mm 1400W - 9565C

**VINKELSLIPER 230MM GA9020SF01**

Nettdrevet vinkelsliper for 230mm /9" skiver. Robust maskin på 2200W for kapping og sliping av de fleste materialer.

- Modellen kommer med «hurtigskive» for bytte av skiver uten verktøy
- AVT håndtak og mykstart
- Standard innfesting med M14 spindel eller 22,23mm senterhull
- Turtall (min-1) 6600
- Vekt 5.8kg

VARENUMMER	EL NR	PRODUKTNAVN
GA9020SF01	8809980	Vinkelsliper 230mm 2000W - GA9020SF01

**BETONGSPORFRES 125MM SG1251J**

Betongsporfres med 1400W motor for høy presisjon for fuger i betong.

- Nøyaktig og støvfri fresing i betong
- Skjærer med to diamantskiver samtidig, maks skjæredybde 30mm
- Super Joint System beskytter girkasse og brukeren ved en eventuell fastkjøring
- Ergonomisk utformet støttehåndtak og innstilling av ønsket dybde
- Støvbeskyttelse og mulighet for tilkobling av støvsuger
- Elektronisk kraftjustering
- Turtall (min-1) 10000
- Vekt: 4,5kg

VARENUMMER	EL NR	PRODUKTNAVN
SG1251J	8876713	Betongsporfres 125mm 1400W - SG1251J

**BAJONETTSAG 1010W JR3050T**

Den nye generasjon bajonettsag, 1010W.

- Lett og kompakt maskin for allsidig bruk
- Justerbar fot og verktøyløst bytte av sagblad
- Turtall 0 – 2800 slag pr. min
- 28mm slaglengde
- 255mm maks kapasitet i tre
- Vekt 3,2kg

VARENUMMER	EL NR	PRODUKTNAVN
JR3050T	8876112	Bajonettsag 1010W JR3050T

**BAJONETTSAG 1510W JR3070CT**

Svært kraftig bajonettsag på hele 1510W med et effektivt AVT system for mindre vibrasjoner.

- Egnet til generelt bruk, rivning og kapping i det aller fleste materialer
- Justerbar fot, verktøyløst bytte av sagblad
- Trinnløs justering av hastighet
- Justerbar pendling
- 0 – 2800 slag
- 32mm slaglengde
- 255mm maks kapasitet i tre
- Vekt 4,4kg

VARENUMMER	EL NR	PRODUKTNAVN
JR3070CT	8876113	Bajonettsag 1510W JR3070CT





## STIKKSAG 720W 4351FCT



Nettdrevet stikksag med hurtigfeste for enkelt bytte av blad.

- Regulering av turtall ved bearbeiding i ulike materialer
- Pendelbevegelse kan stilles i tre ulike posisjoner
- Effekt 720W
- Slagttall (min-1) 800-2800
- Slaglengde 26mm

VARENUMMER	EL NR	PRODUKTNAVN
4351FCT	8876086	Stikksag 720W 4351FCT



## SIRKELSAG 165MM HS6101J



Profesjonell og nettdrevet sirkelsag med motorbrems og LED-arbeidslys.

- Kompakt og lett med kuttedybde 54mm
- Motoreffekt 1100W
- Bladdiameter 165x20mm
- Elektrisk brems for sikkerhet i arbeidet
- Utblåsfunksjon for bedre sikt på arbeidsemnet
- Enkelt å stille inn dybde og vinkel
- Turtall (min-1) 5500
- Maks skjæredybde ved 90° 54,5mm
- Maks skjæredybde ved 45° 39,5mm

VARENUMMER	EL NR	PRODUKTNAVN
HS6101J	8876109	Sirkelsag 165mm 1100W - HS6101J



## SIRKELSAG 190MM HS7101J



Profesjonell og nettdrevet sirkelsag med motorbrems og LED-arbeidslys.

- Kompakt og lett med motoreffekt på 1400W
- Elektrisk brems for sikkerhet i arbeidet
- Utblåsfunksjon for bedre sikt på arbeidsemnet
- Enkelt å stille inn dybde og vinkel
- Ergonomisk utforming for god komfort ved lange arbeidspass
- Maks skjæredybde ved 90° 67mm
- Maks skjæredybde ved 45gr 485mm
- Bladdiameter 190mm
- Senterhull 3mm
- Vekt 4kg

VARENUMMER	EL NR	PRODUKTNAVN
HS7101J	8876110	Sirkelsag 190mm 1400W 230V - HS7101J

## MULTIVERKTØY 320W TM3010CX2J



Multiverktøy med hurtigfeste og motor på 320W.

- Bladet pendler 1,6 grader både til høyre og venstre
- Utmerket vibrasjonsdemping
- Ergonomisk utformet og godt gummibelagte grep
- Bredt spekter av tilbehør gjør det mulig å utføre mange forskjellige typer arbeid, kutting, sliping etc.
- Leveres med tilbehørspakke på 42 deler samt Makpac koffert
- Hurtigfeste for sagblad
- Variabel hastighetskontroll
- Svingninger (spm) 6000 - 20000min-1
- Oscillering 2 x 1,6°
- Pad størrelse (trekant) 93 x 93 x 93mm

VARENUMMER	EL NR	PRODUKTNAVN
TM3010CX2J	8876714	Multiverktøy 320W TM3010CX2J



## KAPP- GJÆRESAG LS0815FL



Nettdrevet Kapp- og gjæresag med bladdiameter på 216mm/8 " og 1400W effekt.

- Mykstart og motorbrems for økt sikkerhet
- Med laser og LED lys
- Kan legges 45gr til venstre og 5gr til høyre
- Kan svinges 45gr til venstre og 60gr til høyre
- Turtall 5000rpm
- Senterdia på sagblad 30mm
- Kapasitet 65mm x305mm
- Leveres med Sagblad, materialtvinge, materialstøtter og støvpose
- Vekt 14,2kg

VARENUMMER	EL NR	PRODUKTNAVN
LS0815FL	8876069	Kapp- gjæresag for 216mm blad - LS0815FL





## KAPP- GJÆRESAG 260MM LS1016



Nettdrevet Kapp- og gjæresag med sagbladdiameter 260mm/10 " og 1510W motor.

- Kan legges 45gr til venstre og 45gr til høyre
- Svinges 52gr til venstre og 60gr til høyre
- Turtall 3200rpm
- 30mm senterhull sagblad
- Mykstart og motorbrems 1 Kapasitet 68mm x310mm
- Kutter dekorlistverk opp til 168mm
- Dobbel glidemekanisme
- Medfølgende tilbehør: Sagblad, materialvinge, materialstøtter og støvpose.
- Vekt 24,1kg.

VARENUMMER	EL NR	PRODUKTNAVN
LS1016	8835813	Kapp- gjæresag 260mm blad - LS1016



## KAPP- GJÆRESAG LS1016L



Nettdrevet Kapp- og gjæresag med sagbladdiameter 260mm/10 " og 1510W motor.

- Med linjelaser for presise kutt
- Kan legges 45gr til venstre og 45gr til høyre
- Svinges 52gr til venstre og 60gr til høyre
- Turtall 3200rpm
- 30mm senterhull sagblad
- Mykstart og motorbrems 1 Kapasitet 68mm x310mm
- Kutter dekorlistverk opp til 168mm
- Dobbel glidemekanisme
- Medfølgende tilbehør: Sagblad, materialvinge, materialstøtter og støvpose.
- Vekt 24,1kg.

VARENUMMER	EL NR	PRODUKTNAVN
LS1016L	8835814	Kapp- gjæresag 260mm blad - LS1016L, med laserlinje



## KAPP- OG GJÆRESAG LS1018L



Kompakt og stødig maskin for enkle arbeider med krav om nøyaktig kapping. Saghodet kan vinkles både til høyre og venstre

- Innebygget linjelaser
- Gjæringsvinkel 47/60 grader venstre/høyre
- Forhåndsinnstillinger på hhv. 0 - 15 - 22,5 - 31,6 og 45 gr
- Mykstart og motorbrems for økt sikkerhet
- Effekt 1430W
- Turtall (min-1) 4300
- Kapasitet 90° 91x310mm

VARENUMMER	EL NR	PRODUKTNAVN
LS1018L	8835803	Kapp- og gjæresag 260mm LS1018L

## BORDSAG 260MM MOD 2704



Solid bordsag med høy presisjon, stor arbeidsflate og 1650W motor.

- For 260mm/10" blader
- Utrekkelige materialstøtter på høyre side og bak
- Maks kuttedybde 93mm
- Kan vinkles fra -0,5 til 45,5 grader
- Med mykstart, skyvestav og gradskive
- Vekt 34,9kg
- Passer til sagbord 194093-8

VARENUMMER	EL NR	PRODUKTNAVN
2704	8876082	Bordsag 260mm, 1650W - Mod 2704



## SAGBENK MOD 194043-3



Enkelt sagstativ til alle kapp- og gjæresager.

- Kompakt sammenleggbare konstruksjon
- Justerbare ben
- Vekt: 9,9kg
- Dimensjoner (LxBxH) 740 x 750 x 835mm

VARENUMMER	EL NR	PRODUKTNAVN
194043-3	8835819	Sagbenk for kapp- og gjæresag Mod 194043-3



## SAGBENK MED HJUL DEAWST05



Sagbenk til alle Makita kapp-, gjær- og kløyvsager. (NB! passer ikke til 2704 og MLT100)

- Sagen av- og påmonteres uten bruk av verktøy
- Sagen kan stå påmontert under transport
- Store, robuste hjul
- Lang og justerbar materialstøtte
- Vekt: 26,4kg
- Dimensjoner(LxBxH): 1170x500x400mm
- Bordhøyde: 550 - 800mm

VARENUMMER	EL NR	PRODUKTNAVN
DEAWST05	8876070	Sagbenk med hjul for kapp- og gjæresager DEAWST05



## SAGBENK MED HJUL DEAWST06



Sammenleggbart sagbord til kapp- og gjæresager.

- Enkelt å trille eller bære med seg
- Sagen kan stå påmontert under transport
- Lang og justerbar materialstøtte
- Justerbare ben for jevnt underlag
- Vekt 16kg
- Dimensjoner (LxBxH) 1150-2550x750x850mm

VARENUMMER	EL NR	PRODUKTNAVN
DEAWST06	8876138	Sagbenk med hjul for kapp- og gjæresager DEAWST06



## SAGBENK KAPP-GJÆRESAG 194943-7



Sagbord med hjul og forlenger - til alle kapp- og gjæresager.

- Sagen kan stå påmontert under transport
- Lang og justerbar materialstøtte
- Dimensjoner (LxBxB) 2750 x 660 x 40mm
- Dimensjoner sammenslått 1400 x500 x400mm
- Vekt 36kg

VARENUMMER	EL NR	PRODUKTNAVN
194943-7	8835820	Sagbenk for kapp- gjæresag Mod 194943-7



## SAGBORD 194093-8 TIL SAG 2704



Justerbart sagbord med store robuste hjul, til bordsagen 2704

VARENUMMER	EL NR	PRODUKTNAVN
194093-8	8876083	Sagbord med store hjul 194093-8 til bordsag 2704



## VARMLUFTSPISTOL 1600W HG5012K



Varmluftspistol 1600W med 2 temperaturvalg: 350grader – 500grader.

- Luftmengde 300 – 500 l/min
- Modellen leveres i koffert med bred stråle-dyse 50mm,
- reduksjonsdyse 20mm og reflektordyse 40mm

VARENUMMER	EL NR	PRODUKTNAVN
HG5012K	8809982	Varmluftspistol 1600W - HG5012K



## VARMLUFTSPISTOL - HG551VK



Varmluftspistol med stillbar temperatur - 1800W.

- For ulike behov for oppvarming og fjerning av materialer
- Luftmengde 250-550 liter/min
- Temperaturområde 100 - 550 °

VARENUMMER	EL NR	PRODUKTNAVN
HG551VK	8809983	Varmluftspistol med stillbar temperatur, 1800W - HG551VK



## VARMLUFTSPISTOL HG651CK



Elektronisk temperaturkontroll og syv programmer for fjerning av ulike typer materialer.

- Termostatstyrt beskyttelse mot overoppheting
- Effekt 2000W
- Luftmengde 200-550 liter/min
- Temperaturområde 80 - 650 °

VARENUMMER	EL NR	PRODUKTNAVN
HG651CK	8809984	Varmluftspistol 2000W - HG651CK



## UNIVERSALSTØVSUGER VC2012L



Meget kompakt støvsuger på 1000W for bade tørt og vått arbeid.

- Filteret rengjøres med ett tastetrykk
- Holdbar 20 liters rustfri tank
- Filterklasse "L"
- Auto-start av tilkoblet verktøy på inntil 2600W
- Maks luftinntak 3,6 m<sup>3</sup>/min
- Maks sugeeffekt 210 mbar

VARENUMMER	EL NR	PRODUKTNAVN
VC2012L	8835882	Universalstøvsuger 1000W - VC2012L



## UNIVERSALSTØVSUGER MOD 446L



Universalstøvsuger med 1500W effekt og komplett rengjøringssett.

- Rengjøring av filteret utføres med en luftstrøm fra filterets innside - automatisk rengjøring
- Automatstart for elektroverktøy - maks 2400W
- Filterklasse "L"
- Justerbar sugeeffekt.

VARENUMMER	EL NR	PRODUKTNAVN
446L	8809981	Universalstøvsuger 1500W - Mod 446L

## HYLSTER BAGER OG KOFFERTER



### DRILLHOLDER P-71794



Drillholder for belte, normal. (medium størrelse)

VARENUMMER	EL NR	PRODUKTNAVN
P-71794	8809987	Drillholder for belte P-71794



### DRILLHOLDER P-71940



Drillholder for belte, til små driller.

VARENUMMER	EL NR	PRODUKTNAVN
P-71940	8809988	Drillholder for belte, liten - P-71940



## DRILLHOLDER MOD 168467-9



Drillholder/hylster for belte, 10,8V maskiner.

VARENUMMER	EL NR	PRODUKTNAVN
168467-9	8809989	Drillholder for belte, 10,8V maskiner - Mod 168467-9



## HAMMERHOLDER P-71875



Hammerholder for belte i solide materialer som tåler tøff håndtering.

VARENUMMER	EL NR	PRODUKTNAVN
P-71875	8809990	Hammerholder for belte P-71875



## BAG / MASKINVESKE MOD 831278-2



Kraftig bag for maskiner og utstyr. Bagen har bærehåndtak og skulderrem.

VARENUMMER	EL NR	PRODUKTNAVN
831278-2	8876091	Bag for store maskiner Mod 831278-2



## BAG FOR MASKINER MOD 831279-0



Kraftig bag for maskiner og utstyr med hjul. Bagen har bærehåndtak og skulderrem.

VARENUMMER	EL NR	PRODUKTNAVN
831279-0	8876092	Stor bag for maskiner, med hjul - Mod 831279-0



## MASKINVESKE P-72730



Maskinveske LXT er en stiv bag/veske for maskiner og tilbehør.

VARENUMMER	EL NR	PRODUKTNAVN
P-72730	8876115	Maskinveske LXT - P-72730



## MAKPAC KOFFERT



Makpac universalkoffert fåes i 4 modeller; type 1. Dimensjon (BDH)395X295X110mm, type 2. Dimensjoner (BDH) 395X295X163mm, type 3. Dimensjoner (BDH) 395X295X215mm og type 4. Dimensjoner (BDH) 395X295X320mm.

VARENUMMER	EL NR	PRODUKTNAVN
821549-5	8876087	Makpac koffert type 1, mod 821549-5
821550-0	8876088	Makpac koffert type 2, mod 821550-0
821551-8	8876089	Makpac koffert type 3, Mod 821551-8
821552-6	8876090	Makpac koffert type 4, mod 821552-6





## FILTER FOR STØVSUGER BHR243



Byttefilter til støvkassett for Borhammer BHR243

VARENUMMER	EL NR	PRODUKTNAVN
196165-5	8876085	Papirfilter til støvkassett DX01 og DX02. Mod 196165-5



## LYSPÆRE FOR STAVLYKT A-83973



Lyspære for stavlykt 14,4V. (12V 0,7A) Leveres i pakke av 2stk.

VARENUMMER	EL NR	PRODUKTNAVN
A-83973	8835839	Lyspære for stavlykt 14,4V - A-83973



## LYSPÆRE FOR STAVLYKT A-30542



Lyspære for stavlykt (18V 0,6A). Leveres i pakke av 2stk.

VARENUMMER	EL NR	PRODUKTNAVN
A-30542	8835840	Lyspære for stavlykt 18V, A-30542



## SEKSKANTHYLSE



Perfekt tilbehør til slagskruttrekkere. Sikrer minimalt tap av dreiemoment. Lengde 55mm.

VARENUMMER	EL NR	PRODUKTNAVN
P-06292	8835815	Sekskanthylse til skruehode 8mm 1/4" P-06292
P-06301	8835816	Sekskanthylse til skruehode 10mm 1/4" P-06301
P-06317	8835817	Sekskanthylse til skruehode 13mm 1/4" P-06317



## SEKSKANTHYLSE 17MM 784416-4



Perfekt tilbehør til slagskruttrekkere. Sikrer minimalt tap av dreiemoment. Lengde 55mm.

VARENUMMER	EL NR	PRODUKTNAVN
784416-4	8835818	Sekskanthylse til skruehode 17mm 1/4" Mod 784416-4



## OVERGANG SDS MAX-SDS+



Hendig overgang fra SDS-MAX til SDS+. Gjør deg mer uavhengig i forhold til hvilke maskiner og verktøy som er kompatible.

VARENUMMER	EL NR	PRODUKTNAVN
P-17027	8835887	Adapter/overgang SDS MAX - SDS+



## CHUCK 13MM MOD 194079-2



Høykvalitets chuck . Selvspennende med rekkevidde: 1,5mm til 13mm. Passer til maskiner med hurtigfeste.

VARENUMMER	EL NR	PRODUKTNAVN
194079-2	8835888	Selvspennende Chuck 13mm, hurtigfeste, Mod 194079-2



## CHUCK SDS+ MOD 194980-7



SDS+ Chuck som enkelt kan tas av og på maskiner som har hurtig-feste. Kompatible modeller: BHR261T, HR2310T, HR2450FT, HR2450T, HR2470FT, HR2470T, HR2610T, HR2611FT, HR2810T, HR2811FT, BHR262T, BHR243

VARENUMMER	EL NR	PRODUKTNAVN
194980-7	8835889	Utskiftbar Chuck SDS+ Mod 194980-7



## CHUCK 13MM SDS+ P-24664



13mm shuck som enkelt kan benyttes på alle maskiner med SDS+ chucks. Når denne benyttes øker maskinens totale lengde med 7cm.

VARENUMMER	EL NR	PRODUKTNAVN
P-24664	8835883	Chuck adapter SDS+ 13mm. Mod P-24664



## FETT FOR KLINGE BORHAMMER SDS



Fett for klinge, borhammer SDS+/SDS-MAX

VARENUMMER	EL NR	PRODUKTNAVN
194683-7	8876084	Hammerfett for klinge, 100ML



## ADAPTER 3/8" TIL 1/4" BITS



Bitsadapter som gjør det mulig å bruke vanlig 1/4" bits på 3/8" muttetrekker/skralle

VARENUMMER	EL NR	PRODUKTNAVN
P-05963	8876127	Bits Adapter

## Kapp, slip og multikutterblader



## KAPPEKIVET METALL



Kappeskive for metall. Senterhull: 22,23mm.

VARENUMMER	EL NR	PRODUKTNAVN
B-12217	8835881	Kappeskive metall 115x1,0mm
B-45733	8876715	Kappeskive 125x0,8mm for rustfritt stål.
B-12239	8809995	Kappeskive for metall 125x1,0mm
B-12273	8809996	Kappeskive for metall 230x1,9mm



## SAGBLAD 136X20 30T METALL



Spesialdesignet sagblad for Makita metallsirkelsag BCS550. Diameter:136mm, senterhull: 20mm, tannbredde: 1,5mm (30stk. presisjonsslipte Wolframtenner) Perfekt for byggeplassen da kuttingen forløper uten gnister eller varmegang i materialet

VARENUMMER	EL NR	PRODUKTNAVN
B-10615	8835894	Sagblad for metall, sirkelsag, 136mm B-10615



## DIAMANTSKIVE, UNIVERSAL



Diamantskive 125 / 230mm universal, med standard senterhull 22,23mm

VARENUMMER	EL NR	PRODUKTNAVN
A-84115	8809997	Diamantskive 125mm universal. A-84115
A-84137	8809998	Diamantskive 230mm universal. A-84137



## STIKKSAGBLAD-SETT A-86898



5 forskjellige blader, 3stk for treverk med forskjellige grovskala på tennene og 2stk for metall med ulik grovskala. (type blade-Blader: B13,B16,B22, B23 og B105)

VARENUMMER	EL NR	PRODUKTNAVN
A-86898	8835824	Stikksagblad-sett 5stk A-86898

## BAJONETTSAGBLAD 5STK B-05044



152mm Bi-met, Super Ex. Universal

VARENUMMER	EL NR	PRODUKTNAVN
B-05044	8835825	Bajonettsagblad 5stk B-05044



## 32MM MULTIKUTTERBLAD



32mm blad for oscillerende maskiner. Japanese Tooth Fast Wood Blade HCS, passer til Makita, Fein Multimaster, Bosch, Milwaukee, Dremel, Ridgid og Skill. Imperial Blades har utviklet disse rå multikutterbladene med "Japan" tanning, som gjør dem meget raske og holdbare.

VARENUMMER	EL NR	PRODUKTNAVN
mm220	8876011	32 mm multikutterblad



## 32MM MULTIKUTTERBLAD UNIVERSAL



32mm Universal Blade BM TiN STORM. Titanium belagt, Bi-Metal 32mm blad. Passer til Makita, Fein Multimaster, Bosch, Milwaukee, Dremel, Ridgid og Skill. Titanium belagt, Bi-Metal 34mm blad. 18 tenner per tomme og et titan belagt blad du nesten kan kutte alt fra tre til terrassebord-skruer.

VARENUMMER	EL NR	PRODUKTNAVN
MMT330	8876012	32mm universalt multikutterblad
10MMT330	8876013	32mm multikutterblad 10pk



## 44MM MULTIKUTTERBLAD



Universal Blade BM TiN STORM. Titanium belagt, Bi-Metal blad. Passer til Makita, Fein Multimaster, Bosch, Milwaukee, Dremel, Ridgid og Skill. 18 tenner per tomme og et titan belagt blad du nesten kan kutte alt fra tre til terrassebord-skruer.

VARENUMMER	EL NR	PRODUKTNAVN
MMT340	8876014	44mm multikutterblad
10MMT340	8876015	44mm multikutterblad 10pk



## 75MM UNIVERSALBLADE HSS



75mm Segment HSS Saw Blade TiN STORM. Høyhastighets stål-blad (HSS) for glassfiber, karbonfiber, metall og hardere tre. Passer til Makita, Fein Multimaster, Bosch, Milwaukee, Dremel, Ridgid og Skill.

VARENUMMER	EL NR	PRODUKTNAVN
MMT410	8876016	75mm multikutterblad universal



## 32-38-44MM MULTIKUTTERBLAD 3PK



3pk Universal Blade BM TiN STORM. 32, 38 og 44mm. Passer til Makita, Fein Multimaster, Bosch, Milwaukee, Dremel, Ridgid og Skill. Titanium belagt, Bi-Metal blad. 18 tenner per tomme og et titanbelagt blad du nesten kan kutte alt fra tre til terrassebord-skruer.

VARENUMMER	EL NR	PRODUKTNAVN
3MMTV	8876017	3pk multikutterblad 32 - 38 - 44mm



## 32MM MULTIKUTTERBLAD 10PK



10pk 32mm Japanese Tooth Fast Wood Blade HCS for FEIN SUPERCUT maskiner. Imperial Blades har utviklet disse rå multikutterbladene med "Japan" tanning, som gjør disse bladene meget raske og holdbare. Blad for oscillerende maskiner som Fein, Multimaster, Makita, Bosch ol.

VARENUMMER	EL NR	PRODUKTNAVN
10SC220	8876018	10pk multikutterblad 32mm



## 32MM MULTIKUTTERBLAD 10PK



10pk med 32mm Universal Blade BM TiN STORM for FEIN SUPERCUT maskiner. Titanium belagt, Bi-Metal 34mm blad. 18 tenner per tomme og et titanbelagt blad du kan kutte nesten alt fra tre til terrassebord skruer.

VARENUMMER	EL NR	PRODUKTNAVN
10SCT330	8876019	10pk multikutterblad 32mm



## 44MM MULTIKUTTERBLAD 10PK



10pk med 44mm Universal Blade BM TiN STORM for FEIN SUPERCUT maskiner. Titanium belagt, Bi-Metal 34mm blad. 18 tenner per tomme og et titan belagt blad du kan kutte nesten alt fra tre til terrassebord-skruer. Passer Fein, Makita, Bosch ol.

VARENUMMER	EL NR	PRODUKTNAVN
10SCT340	8876020	10pk multikutterblad 44mm



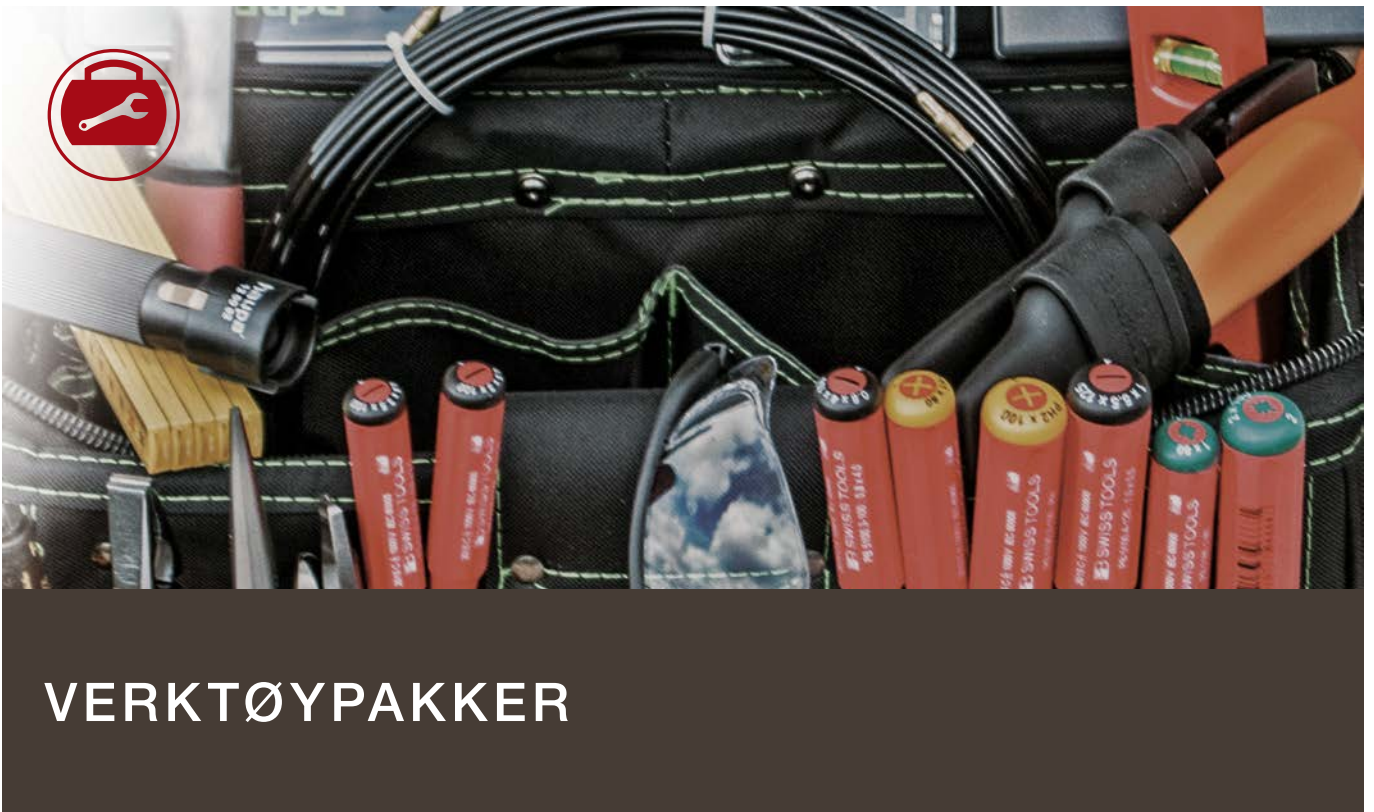

# VERKTØYPAKKER

## KOMPLETTE VERKTØYPAKKER



### “TREND-BOX” MONTØRSETT

haupa®

Verktøybag for den profesjonelle, lærling / nyansettelse. Med innvendige og utvendige lommer for enkel tilgang. Materialet i bagen er ekstra sterk polyester, med solid håndtak, farge sort.

- Inneholder:
- Kombinasjonstang 185mm
- Sideavbiter 165mm
- Spisstang rett, 200mm
- Polygriptang 240mm
- VDE skrutrekkersett 6stk
- Volt-tester Basic, 6-400V, 2 pol
- Borsett 6HSS stål, 6 murbor, 6 trebor
- Torpedovater
- Merkesnor 15m + blått fargepulver
- Hammer
- El-kniv
- Skiftenøkkel 150mm
- Meterstokk 2m
- Unbrakosett 7 deler
- Baufil 150mm
- Bitssett 17 deler
- Avisoleringstang 160mm
- Kabelkutter med avisoleringsskjeft
- Vekt 6,5kg

VARENUMMER	EL NR	PRODUKTNAVN
220550/N	8808720	“Trend Box” montørsett - verktøybag



### “TREND-BOX HEAVY” MONTØRSETT

haupa®

Komplett verktøykoffert for den profesjonelle. Med innvendige og utvendige lommer for enkel tilgang. Materialet i bagen er ekstra sterk polyester, med solid håndtak, farge sort.

- Inneholder:
- Torpedovater
- Meterstokk 2m
- Combi borsett
- Vannpumpetang
- Kombinasjonstang
- Baufil 150mm
- El-kniv
- Blyant
- Merkesnor 15m + blått pulver
- Volt-tester Basic, 6-400V, 2 pol | Unbrakosett
- Sideavbiter
- Avmantlingstang
- Spisstang
- Skiftenøkkel
- Kabelkutter
- Krympetang for isolerte kabelsko 0,75-16
- Bunnskruenøkkel
- Hammer
- Skrutrekker 1000V 9stk; flat, PH, PZ1, PZ2
- Vernebriller
- Spiralbor 18 og 22mm
- Murbor SDS+ 5,5 og 10mm
- Trekkefjær 15m.

VARENUMMER	EL NR	PRODUKTNAVN
220550/NH	8835900	Komplett verktøykoffert for montøren

## VIX MONTØRSETT MODUL 1



### VIX MONTØRSETT MODUL 1



Flott verktøybag som inneholder det meste av basisverktøyet en montør trenger. Verktøybagen har innvendige og utvendige lommer for god oversiktighet og enkel tilgang til verktøyet, produsert i slitesterk polyester, farge sort.

- Inneholder:
- Verktøybag, sort
- Bitssett
- Unbrakonøkler, sett 1,5 - 10mm
- Kombitang 1000V, 185mm
- Sideavbiter slim, 165mm
- Spisstang slim, 200mm
- Vannpumpetang, 240mm
- Skiftenøkkel, 150mm
- Skapnøkkel universal
- Bunnskruenøkkel
- Baufil proff, 150mm
- Trekkefjær nylon, 15m
- Vernebriller sport
- Kabelkutter CC22, 160mm
- Utsparingstang for termoplast "standard" 10,5mm
- Meterstokk glassfiber, 2m
- Torpedovater plast m/magnet
- Håndverkskniv/elkniv med dobbelthylster
- HSS cobolt maskinborsett, 19 bor 1-10mm
- Snekkerhammer
- Skrutrekkersett 1000V 6 trekkere PZ/flåt
- Skrutrekker 1000V PZ/flåt 1x175mm
- Skrutrekker PZ/flåt 2x205mm



VARENUMMER	EL NR	PRODUKTNAVN
8876920	8876920	Vix Montørsett Modul 1



## VERKTØYKOFFERT "MONTØRSETT"

haupa®

Verktøykoffert montørsett "action-koffert" med innhold. Hard koffert med 2 rom, bunnen kan deles i flere seksjoner

- Inneholder 24stk diverse verktøy:
- Unbrako
- Skrutrekkere for 1000V
- Bitssett
- Merkesnor og -pulver
- Blyant
- 2 kniver
- 2 baufler
- Kabelkuttere
- Avmantling
- Tenger
- Bor
- Vater
- Skiftenøkkel

VARENUMMER	EL NR	PRODUKTNAVN
220305	8809949	Verktøykoffert montørsett med el-verktøy

## AUS VERKTØYSETT



## VERKTØYKOFFERT "POWER PACK"

haupa®

Verktøykoffert med 1000V verktøy i en solid rød koffert med aluminiumsramme, 2 lokk og 2 låser. 3 hengslede verktøyplater i kofferten med mange muligheter for feste av verktøy, gjør innholdet lett oversiktlig. Størrelsen på kofferten 460x180x310mm. Stort utvalg 1000V kvalitetsverktøy

- Inneholder:
- Skrutrekkere 1000V flat: 2,5 - 4 - 5,5 - 6,5mm
- Skrutrekker 1000V PH1 og PH2
- Skrutrekkere PZ/FL 1 og 2
- Kombinasjonstang 1000V
- Sideavbiter 1000V
- Spisstang 1000V
- Kabelavbiter 1000V, 200mm
- Polygriptang 1000V, 240mm
- Kniv 1000V, rett blad
- Vernebriller
- øreplugg
- NH sikringshanske
- Bunnskruenøkkel
- 2 plastklemmer, 160mm.

VARENUMMER	EL NR	PRODUKTNAVN
220303/N	8808732	Verktøykoffert 1000V "Power Pack"



## VERKTØYKOFFERT 1000V "SPESIAL"

haupa®

Verktøykoffert med 1000V verktøy i en solid rød koffert med aluminiumsramme, 2 lokk og 2 låser. 3 hengslede verktøyplater i kofferten med mange muligheter for feste av verktøy, gjør innholdet lett oversiktlig. Størrelsen på kofferten 460x180x310mm.

- Inneholder:
- Skrutrekkere 1000V flat: 2,5 - 4 - 5,5 - 6,5mm
- Skrutrekker 1000V PH1 og PH2
- Skrutrekkere PZ/FL 1 og 2
- Kombinasjonstang 1000V
- Sideavbiter 1000V
- Spisstang 1000V
- Kabelavbiter 1000V, 200mm
- Polygriptang 1000V, 240mm
- Kniv 1000V, rett blad
- Vernebriller
- øreplugg
- NH sikringshanske
- Bunnskruenøkkel
- Fastnøkler 1000V: 10 - 11 - 12 - 13 - 17 - 19mm
- Skrallesett 3/8" med 15 deler for 1000V

VARENUMMER	EL NR	PRODUKTNAVN
220303/E	8835689	Verktøykoffert 1000V AUS, Power-Pack spesial



## VERKTØYKOFFERT 1000V "DELUXE"

haupa®

Verktøykoffert Deluxe, med 54stk 1000V verktøy i en solid rød lærkoffert med 2 låser.

- Inneholder:
- Skrutrekkere 1000V flat: 2,5 - 4 - 5,5 - 6,5mm
- Skrutrekker 1000V PH1 og PH2
- Pipetrekkere 1000V, 5,5 - 7 - 8 - 10mm
- Kombinasjonstang 1000V, 185mm
- Spisstang 1000V, 200mm
- Spisstang bøyd 1000V, 200mm
- Avmantlingstang 1000V, 160mm
- Piper 1000V: 10 - 11 - 12 - 13 - 14 - 15 - 16mm
- Fastnøkler 1000V: 10 - 11 - 12 - 13 - 19 - 22 - 24mm
- Dekkhetter 1000V, str 1 - 2 - 3
- Plasttang 1000V
- Plastklype 1000V, 160mm
- T-håndtak 1000V, med lås 1/2"
- Skralle 1000V, 1/2"
- Kniv 1000V
- Kabelkutter 1000V
- tape 1000V, rød og grå

VARENUMMER	EL NR	PRODUKTNAVN
220135	8808786	Verktøykoffert 1000V "Deluxe" med 54 deler





## VERKTØYKOFFERT 1000V "LIFESAVER"

haupa®

Verktøykoffert 1000V, i aluminium med 54 deler isolert verktøy. (830x550x300mm, vekt 37kg)

- Inneholder:
- 2C-VDE skrutrekkere, flat: 5 - 5,5 - 7 - 8 - 10 - 11 - 13mm
- 2C-VDE "elektrikerens skrutrekkere": 2,5x75 - 3x100 - 4x100 - 5,5x125 - 6,5x150mm
- 2C-VDE skrutrekkere PH1 og 2
- 2C-VDE skrutrekkere PZ0 - 1 - 2
- VDE unbrakonøkler: 3 - 4 - 5 - 6 - 8 - 10 - 12
- VDE fastnøkler: 6 - 7 - 8 - 9 - 10 - 11 - 12 - 13 - 14 - 17 - 19 - 22 - 24 - 27 - 30 - 32mm
- Nøkkel for sikringskapp
- Hansker str 10
- VDE beskyttelsesmaske
- VDE sikkerhetsgrep
- VDE elektrikerstovler str 42
- VDE isolert gulvmatte
- VDE gummimatte 600mm
- VDE plast, hurtigklemmer - 160mm (2 deler)
- Hurtigadapter 10mm (4 deler)
- Sikkerhetsbelte 1400mm
- Fallstopp-bremse og 2m komprimert tau
- VDE kniv med ekstra sterkt blad
- VDE kabelkutter 200mm
- VDE kombinasjonstang 185mm
- VDE sideavbiter 185mm
- VDE spisstang 200mm
- VDE avisoleringstang 160mm
- VDE pinsett 150mm
- Fallbelte/sele type A
- Volt-tester

VARENUMMER	EL NR	PRODUKTNAVN
220400	8808733	Verktøykoffert 1000V "Lifesaver"





# HÅNDVERKTØY

## KABEL-, RØR- OG BOLTKUTTERE



VIX



### KABELKUTTER CC22

Kabelkutter CC22. Totalengde 160mm. Doble skjær for bruk på Cu- og Al-kabel. Tar kabler opp til 35mm<sup>2</sup>.

VARENUMMER	EL NR	PRODUKTNAVN
VIXCC22	8840699	Kabelkutter



### KABELKUTTER CC38

Kabelkutter CC38. Totalengde 210mm. Doble skjær til bruk på Cu- og Al-kabler. Tar kabel opp til 50mm<sup>2</sup>.

VARENUMMER	EL NR	PRODUKTNAVN
VIXCC38	8840698	Kabelkutter

VIX



### KABELKUTTER Ø10MM

Kabelkutter av chrome vanadium stål med enorm kutteevne for mindre anstrengelse ved kutting. Avmantlingsfunksjon.

VARENUMMER	EL NR	PRODUKTNAVN
201085	8808663	Kabelkutter / avmantlingstang maks ø10mm

haupa



### KABELKUTTER Ø18MM

Kabelkutter av chrome vanadium stål.

- Enorm kutteevne.
- Mindre anstrengelse ved kutting.
- Avmantlingsfunksjon.
- totalengde: 200mm.

VARENUMMER	EL NR	PRODUKTNAVN
201087	8808888	Kabelkutter / avmantlingstang ø18mm

haupa

**KABELAVBITER 95MM<sup>2</sup>, L205MM****vix**

Kabelavbiter med enkel kjøft for Cu og Al-kabel. Klippekapasiteten på avbiteren 95mm<sup>2</sup>. Lengde 205mm.

VARENUMMER	EL NR	PRODUKTNAVN
UP-B 41	8835793	Kabelavbiter 95mm <sup>2</sup> , lengde 205mm

**KABELSAKS SOFT-GRIP****haupa**

Allround soft-grip kabelsaks med relativt korte blader og spesialhåndtak. Designet for den profesjonelle elektriker. Imponerende kutteevne.

VARENUMMER	EL NR	PRODUKTNAVN
200155	8808800	Avisoleringsverktøy

**KABELKUTTER RK 70MM<sup>2</sup>****haupa**

Liten og nett enhånds kabelkutter med nøyaktig og kraftfull kutteevne. For fintrådet kabel opp til 16,9mm = 70mm<sup>2</sup>.

VARENUMMER	EL NR	PRODUKTNAVN
201002	8808723	Kabelkutter til fintrådet (RK) 70mm <sup>2</sup>

**KABELKUTTER 70MM<sup>2</sup> KARBON****haupa**

Kabelkutter av karbonstål. Max kapasitet 70mm<sup>2</sup>. Spesielt godt egnet for flertrådet leder. Tot. Lengde 215mm. Håndtak i slim-utførelse. ( svart gummiert)

VARENUMMER	EL NR	PRODUKTNAVN
200105	8835694	Kabelkutter av karbonstål maks 70mm <sup>2</sup>

**KABELKUTTER Ø32MM****haupa**

Skralle kabelkutter for kobber og aluminiumskabel maks ø32mm.

- Kutteområde:
- Cu/Al multi ledningsnett 185mm<sup>2</sup> / ø32
- Cu/Al flertrådet sektor form 185mm<sup>2</sup> / ø32
- Cu fintrådet 240mm<sup>2</sup> / ø32
- Cu fintrådet eller Cu telekommunikasjon ø32
- Lengde 230mm
- Vekt 0,615kg

VARENUMMER	EL NR	PRODUKTNAVN
200089	8808659	Kabelkutter for kabel opp til ø32mm

**KABELKUTTER Ø52MM****haupa**

Skralle-kabelkutter for kobber og aluminiumskabel for opp til ø52mm.

- Kutteområde:
- Cu/Al multi ledningsnett 400mm<sup>2</sup> / ø52
- Cu/Al flertrådet sektor form 400mm<sup>2</sup> / ø52
- Cu fintrådet 450mm<sup>2</sup> / ø52
- Cu fintrådet eller Cu telekommunikasjon ø52
- Lengde 280mm
- Vekt 0,914kg

VARENUMMER	EL NR	PRODUKTNAVN
200183	8808880	Kabelkutter for opp til ø52mm kabel



## KABELKUTTER Ø52MM

haupa®

Kabelkutter i høykvalitets utførelse. Alle bevegelige deler i herdet stål. Fjærbelastet, med mulighet for låsing i lukket posisjon. Fingregrep i håndtak.

- Kutteområde:
- Cu/Al multi ledningsnett 400mm<sup>2</sup> - ø52mm
- Cu/Al flertrådet sektorform 400mm<sup>2</sup> - ø52mm
- Cu fintrådet 450mm<sup>2</sup> - ø52mm
- Cu fintrådet eller Cu telekommunikasjon ø52mm
- Lengde 320mm

VARENUMMER	EL NR	PRODUKTNAVN
200112	8835753	Kabelkutter for kabel opp til ø52mm



## KABELKUTTER Ø52MM

haupa®

Ekstrem pålitelig kabelkutter i høykvalitets utførelse. Alle bevegelige deler i herdet stål. Fjærbelastet, med mulighet for låsing i lukket posisjon. Fingregrep i håndtak.

- Kutteområde:
- Cu/Al multi ledningsnett 400mm<sup>2</sup> - ø52mm
- Cu/Al flertrådet sektorform 480mm<sup>2</sup> - ø52mm
- Cu fintrådet 500mm<sup>2</sup> - ø52mm
- Cu fintrådet eller Cu telekommunikasjon ø52mm
- Lengde 325mm

VARENUMMER	EL NR	PRODUKTNAVN
200114	8835754	Kabelkutter for kabel opp til ø52mm



## KABELKUTTER Ø60MM

vix

En solid høykvalitets- kabelkutter produsert i Tyskland, med skrallefunksjon og teleskopisk håndtak for enklere kutting. For Cu og Al kabel opp til ø60mm. (Må ikke brukes på stål)

VARENUMMER	EL NR	PRODUKTNAVN
SH 600 T	8840659	Kabelkutter med skrallefunksjon for kabel ≤ ø60mm



## KABELKUTTER Ø62MM

haupa®

Kabelkutter med jekke-funksjon for kutting av Al- og Cu-kabel opp til 62mm ø. Kraftig tann-mekanisme gjør kappingen enkel. Stort bruksområde. Kommer med renschake for sperre-tennene.

- Kutteområde:
- Cu/Al multi ledningsnett 750mm<sup>2</sup> - ø62mm
- Cu/Al flertrådet sektorform 750mm<sup>2</sup> - ø62mm
- Cu fintrådet 750mm<sup>2</sup> - ø62mm
- Cu fintrådet eller Cu telekommunikasjon ø62mm
- Lengde 325mm

VARENUMMER	EL NR	PRODUKTNAVN
200115	8835625	Kabelkutter for kabel opp til ø62mm



## KABELKUTTER TO-HÅNDS Ø80MM

haupa®

Nesten vedlikeholdsfri to-hånds kabelkutter for kabel opp til ø80mm. Stort bruksområde, kan også brukes på kabel med kappe eller med mykstål forsterkning. Kommer med renschake for sperretennene.

- Kutteområde:
- Cu/Al multi ledningsnett 1000mm<sup>2</sup> - ø80mm
- Cu/Al flertrådet sektorform 1000mm<sup>2</sup> - ø80mm
- Cu fintrådet 1000mm<sup>2</sup> - ø80mm
- Cu fintrådet eller Cu telekommunikasjon ø80mm
- Lengde 610mm

VARENUMMER	EL NR	PRODUKTNAVN
200119	8835626	Kabelkutter, to-hånds, for kabel opp til ø80mm



## KABELKUTTER Ø100MM

vix

En solid høykvalitets- kabelkutter produsert i Tyskland, med skrallefunksjon og teleskopisk håndtak for enklere kutting. For Cu og Al kabel opp til ø100mm. (Må ikke brukes på stål)

VARENUMMER	EL NR	PRODUKTNAVN
SH 1000 T	8840666	Kabelkutter med skrallefunksjon for kabel ≤ ø100mm



## BOLTKUTTER 620MM

Boltkutter fra tyske Orbis for enkel kutting av eks. armeringsjern og kjetting opp til ø9mm.

VARENUMMER	EL NR	PRODUKTNAVN
97-162 5RZ0	8809944	Boltkutter 620mm



## BOLTKUTTER LITEN 250MM

Liten boltkutter fra tyske Orbis for enkel kutting av eks. armeringsjern og kjetting opp til ø5mm.

VARENUMMER	EL NR	PRODUKTNAVN
97-125 59Z2	8809999	Boltkutter liten 250mm



## PVC RØRKUTTER Ø35MM

Rørkutter for PVC rør ø35mm, utskiftbare kniver. Enkel kutting takket være god ergonomi og utveksling i skafet. Reserveblad for rørkutteren, se el.nr: 8876801.

VARENUMMER	EL NR	PRODUKTNAVN
200214	8876800	PVC Rørkutter ø35mm
200215	8876801	Reserveblad for Rørkutter 200214



## RØRKUTTER Ø 3-35MM

Liten rørkutter ø3-35mm (1/8"-1 3/8"). Utskiftbart knivblad. (reserveblad, se el.nr: 8876875)

VARENUMMER	EL NR	PRODUKTNAVN
200194	8876874	Rørkutter ø 3-35mm
200196	8876875	Reserveblad for rørkutter 200194



## AVMANTLINGSVERTØY



## AVISOLERINGSTANG

Avisoleringstang for 0,3-6,0mm<sup>2</sup>, AWG 24-10

- Enkel innstilling av avisoleringsdybde
- Lengde: 140mm

VARENUMMER	EL NR	PRODUKTNAVN
NSCT0560	8840688	Avisoleringstang



## AVMANTLINGSKNIV Ø 8-28MM

Spesial avmantlingskniv, for avmantling av de fleste typer kabel. Skifter automatisk mellom kutting med eller rundt kabelen. Antislipp 2-komponent håndtak

VARENUMMER	EL NR	PRODUKTNAVN
200031	8808826	Avmantlingskniv ø 8-28mm
200046	8808802	Ekstra blad for avmantlingskniv



## AVMANTLINGSTANG 0,03-16MM<sup>2</sup>

En kvalitetstang produsert i Tyskland, for en- og flertrådigde kabler med PVC isolasjon i størrelsene 0,03-16mm<sup>2</sup>, kan enkelt avmantles uten å skade ledere. Tanga har også avbiterfunksjon for enleder-kabel opp til 6mm<sup>2</sup> og flertrådig opp til 16mm<sup>2</sup>. Tanga har også justerbar lengde for stripping med målangivelse på siden.

VARENUMMER	EL NR	PRODUKTNAVN
0120-63002	8808675	Avmantlingstang automatisk 0,03-16mm <sup>2</sup>





### AVMANTLINGSTANG 0,2-6MM<sup>2</sup>

haupa®

Ergonomisk design, automatisk avmantlingstang. Tangen har et system der den kjenner tykkelsen på kabelen og avmantler perfekt. total lengde: 180mm.

VARENUMMER	EL NR	PRODUKTNAVN
210696	8808664	Avmantlingstang 0,2-6mm <sup>2</sup>



### AVMANTLINGSTANG 6MM<sup>2</sup>

haupa®

Ergonomisk design, automatisk avmantlingstang, 0,08 - 6,0mm<sup>2</sup> isolert kabel. Kapper 6,0mm<sup>2</sup> standard og 4,0mm<sup>2</sup> kobberkabel. total lengde: 205mm.

VARENUMMER	EL NR	PRODUKTNAVN
211930	8808665	Avmantlingstang proff 0,08 - 6mm <sup>2</sup>



### AVMANTLINGSTANG AUTO 6-16MM<sup>2</sup>

haupa®

Automatisk avmantlingstang med god ergonomi. Avmantler flertrådet og entrådet kabel 6-16mm<sup>2</sup>. Integret kabelkutter for kabel opp til 6mm<sup>2</sup>.

VARENUMMER	EL NR	PRODUKTNAVN
211932	8876815	Avmantlingstang automatisk 6-16mm <sup>2</sup>

## AVMANTLINGSTANG FOR COAX KABEL

haupa®



For coaxial-kabel. RG-58, RG-59/62, RG-6 og 6QS. Med 3 stk utskiftbare og justerbare blad. Kutt distanse 8 og 4mm.

VARENUMMER	EL NR	PRODUKTNAVN
200069	8808655	Avmantlingstang for coax-kabel

## KABELSTRIPPER "KABELFIX"

haupa®



For avmantling langs og rundt kabelen. Avmantler NYY 4-16mm<sup>2</sup>, NYM 5-16mm<sup>2</sup> og coaxial-kabel. Kan også benyttes på Isoflex og PVC rør opp til en diameter på ø25mm. (reserveblader se el.nr: 8808882)

VARENUMMER	EL NR	PRODUKTNAVN
200022	8808881	Kabelstripper "kabelfix"
200024	8808882	Blader til kabelfix

## STRIPPER F/UTP-STP DATAKABEL

haupa®



Universalverktøy for kutting og avmantling av radial og flat kabel, skjernet eller uskjernet kabel. Justerbar kutt-dybde. For kabel fra ø3,5 til 9mm. Utskiftbare blad.

VARENUMMER	EL NR	PRODUKTNAVN
200068	8808883	Stripper for UTP-STP datakabel

## KRONE LSA VERKTØY

haupa®



Kroneverktøy for data og telekabel ø0,35-0,9mm.

VARENUMMER	EL NR	PRODUKTNAVN
300322	8876813	Krone LSA verktøy

## UNIVERSAL AVMANTLINGSVERKTØY

haupa®



Universal avmantlingsverktøy, for kutting og avmantling av isoleringen av kabelen. Opp til lengder på 20 cm. ø: 0,2 - 4mm

VARENUMMER	EL NR	PRODUKTNAVN
200043	8835627	Universal avmantlingsverktøy

KABELSTRIPPER OVAL 4-15MM<sup>2</sup>

haupa®



Universalstripper for oval og flat kabel ø4-15mm. Har avmantling for 1,5-2,5mm<sup>2</sup> kabel.

VARENUMMER	EL NR	PRODUKTNAVN
200050	8876814	Universalstripper oval kabel 4-15mm <sup>2</sup>

## AVMANTLINGSTANG

haupa®



Avmantlingstang ø26-52mm / ø47-75mm. For kutting og avmantling av isoleringen på lavspent kabel. Lengde: 260mm / 290mm.

VARENUMMER	EL NR	PRODUKTNAVN
200187	8835628	Avmantlingstang ø26-52mm
200188	8835629	Avmantlingstang ø47-75mm



## ENDEHYLSETANG QUADRO M/MAGASIN

- 1: Stripper
- 2: Tvinner
- 3: Kutter
- 4: Presser

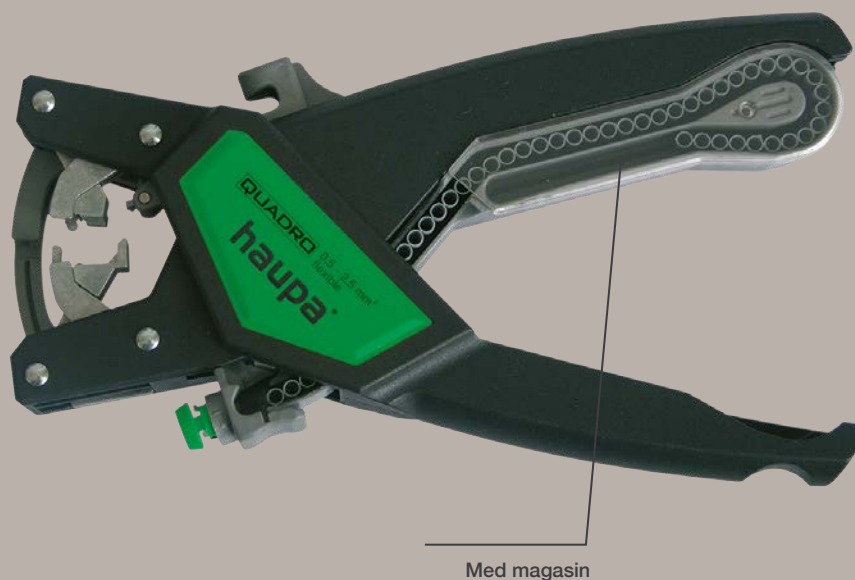

### ENDEHYLSETANG QUADRO M/MAGASIN

**haupa**

Quadro tang med et magasin som stripper, tvinner, kutter og presser endehylser for kabel  $\varnothing$ 0,5-2,5mm.

VARENUMMER	EL NR	PRODUKTNAVN
210682/1	8840674	Quadro tang for 0,5-2,5 mm <sup>2</sup> m/ magasin



### KRYMPETANG ENDEHYLSER 0,25-16MM<sup>2</sup>

**ORBIS**  
made in germany

En krympetang for endehylser, 0,25-16mm<sup>2</sup> fra tyske Orbis. Lengde 180mm.

VARENUMMER	EL NR	PRODUKTNAVN
49-180 2622	8809930	Krympetang for endehylser 0,25-16mm <sup>2</sup> , slim



### KRYMPETANG FOR ENDEHYLSER

**haupa**

Krympetang for krymping av endehylser. Tre modeller: 0,25 - 2,5mm<sup>2</sup>, totallengde: 140mm. 0,75 - 16mm<sup>2</sup>. Totallengde: 220mm. 10 - 35mm<sup>2</sup>. Totallengde: 225mm.

VARENUMMER	EL NR	PRODUKTNAVN
210820	8808672	Krympetang for endehylser 0,25-2,5mm <sup>2</sup>
210824	8808673	Krympetang for endehylser 0,75 - 16mm <sup>2</sup>
210826	8808674	Krympetang for endehylser 10-35mm <sup>2</sup>



### KRYMPETANG ENDEHYLSER 0,5-4MM<sup>2</sup>

**haupa**

Solid konstruert krympetang for endehylser 0,5-4mm<sup>2</sup> med sperrefunksjon. Stillbart krympepress.

VARENUMMER	EL NR	PRODUKTNAVN
210763	8808667	Krympetang for endehylser 0,5-4mm <sup>2</sup>

## KRYMPETANG ENDEHYLSER 0,08-16MM<sup>2</sup>

Tanga passer like godt både høyre- og venstrehandte.



Krymper enkelt kabler fra 0,08-16mm<sup>2</sup> uten å måtte justere på tanga.

Takket være den justerbare waierlokatoren, treffer man riktig for hver krymping

### KRYMPETANG ENDEHYLSER 0,08-16MM<sup>2</sup>



En høykvalitets og presis hexagonal krympetang produsert i Tyskland, for isolerte eller uisolerte endehylser. Krymper enkelt kabler fra 0,08-16mm<sup>2</sup> uten å måtte justere på tanga. Takket være den justerbare waierlokatoren, treffer man riktig for hver krymping uten å måtte justere. Tanga passer like godt både høyre- og venstrehandte.

VARENUMMER	EL NR	PRODUKTNAVN
AE0816	8840646	Hexagonal krympetang for endehylse 0,08-16mm <sup>2</sup>

### KRYMPETANG ENDEHYLSER 0,08-10,0MM



Presis firkant-krymp, justeres automatisk på tverrsnittet av kabelen. Med sperrefunksjon. Garantert DIN-krympe-resultat. Ergonomisk håndtak. Krymper 0,08-010mm<sup>2</sup>

VARENUMMER	EL NR	PRODUKTNAVN
210804	8808669	Krympetang 0,08-10,0mm

### KRYMPETANG ENDEHYLSER 0,08-16MM<sup>2</sup>



Endehylse/nite tang med firkantpress 0,08-16mm<sup>2</sup>. Garantert riktig press uten innstillinger eller bytte av bakker. Meget godt grep.

VARENUMMER	EL NR	PRODUKTNAVN
211816	8876816	Endehylsetang firkantpress 0,08-16mm <sup>2</sup>

### KRYMPETANG FOR ENDEHYLSER 10-50MM<sup>2</sup>



Krympetang for endehylser med sperrefunksjon og ekstra lange håndtak.

VARENUMMER	EL NR	PRODUKTNAVN
210788	8809928	Endehylsetang 10-50mm <sup>2</sup>

### KRYMPETANG FOR ENDEHYLSER 50-95MM<sup>2</sup>



Krympetang med ekstra lange håndtak. Tangen har sperrefunksjon.

VARENUMMER	EL NR	PRODUKTNAVN
210789	8835630	Krympetang for endehylser 50-95mm <sup>2</sup>

### KRYMPETANG KABELSKO 0,5-6MM<sup>2</sup>



Combi krympetang for isolerte og uisolerte forbindinger, kabelsko: 0,5 - 6,0mm<sup>2</sup>

VARENUMMER	EL NR	PRODUKTNAVN
210808	8808671	Krympetang for kabelsko 0,5-6mm <sup>2</sup>



**KRYMPETANG ISOLERTE KABELSKO 0,5-6MM<sup>2</sup>****haupa**

Krympetang med solid konstruksjon, sperrefunksjon og stillbart krympepress. Meget godt egnet for kabelsko passende for kabler 0,5-6mm<sup>2</sup>.

VARENUMMER	EL NR	PRODUKTNAVN
210761	8808776	Krympetang for isolerte kabelsko 0,5-6mm <sup>2</sup>

**KRYMPETANG KABELSKO 1,5-10MM<sup>2</sup>****haupa**

Krympetang i solid konstruksjon, sperrefunksjon og stillbart krympepress. Godt egnet for kabelsko passende kabel 1,5-10mm<sup>2</sup>.

VARENUMMER	EL NR	PRODUKTNAVN
210764	8808668	Krympetang for kabelsko 1,5-10mm <sup>2</sup>

**KRYMPETANG KABELSKO 0,75-16MM<sup>2</sup>****haupa**

Krympetang for standard uisolerte kabelsko og forbindinger. Tangen har sperrefunksjon og lange håndtak som gir god klem-kraft.

VARENUMMER	EL NR	PRODUKTNAVN
210830	8808726	Krympetang for kabelsko 0,75-16mm <sup>2</sup>

**KRYMPETANG FOR MODULARPLUGGER****haupa**

Krympetang for uisolerte modularplugg, 4, 6 og 8 pols, 6DEC. Solid konstruksjon og sperrefunksjon. Kabelkutter og avmantlingsfunksjon. Tanga gir eksakt krymp.

VARENUMMER	EL NR	PRODUKTNAVN
210871	8808886	Krympetang for modularplugg

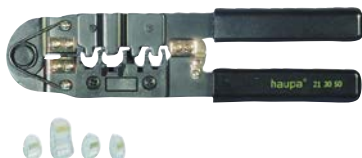
**KRYMPETANG FOR MODULARPLUGGER****haupa**

Krympetang for uisolerte modularplugg. Med kabelkutter og avmantlingsfunksjon. Lett konstruksjon. Krympeområde RJ11 6(4), RJ12 6(4), RJ45, RJ10 4(4), RJ14.

VARENUMMER	EL NR	PRODUKTNAVN
213050	8808698	Krympetang for uisolerte modularplugg





## KRYMPETANG X-CRIMP, SETT MED 4 BAKKER

haupa®

Sett med krympetang og 4stk løse bakker. Leveres i stoffveske. Muligheter for raskt bytte av bakker for isolerte kabelsko 0,5-6mm<sup>2</sup>, uisolerte kabelsko 1-6mm<sup>2</sup>, endehylser 1-10mm<sup>2</sup> og 6-16mm<sup>2</sup>.

VARENUMMER	EL NR	PRODUKTNAVN
211696	8835688	Krympetang - sett med 4stk løse bakker



## KRYMPETANG - SETT MED 4 BAKKER

haupa®

Settet inneholder HAUPA krympetang, 8808719 (211962) og tilhørende 4stk krympebakker. Innovativt krympeverktøy med løse bakker for eksperten, som kan brukes til de fleste oppgaver. Tangen og bakkene leveres i en hendig plastkoffert. Krympebakkene passer for: isolerte kabelsko / forbindinger 0,5-6mm<sup>2</sup> (211963), isolerte og uisolerte endehylser 0,5-16mm<sup>2</sup> (211998), uisolerte kabelsko og forbindinger 0,5-10mm<sup>2</sup> (211999), BNC og TNC coaxial-kontakter RG 58-59-62-71 (212000).

VARENUMMER	EL NR	PRODUKTNAVN
211960	8808719	Krympetang, sett med 4stk krympebakker



## KRYMPEBAKK X-CRIMP, KABELSKO

haupa®

Løs utskiftbar krympebakk som passer til systemtang X-Crimp (el. Nr: 8835688) settes enkelt inn i tangen uten noe form for verktøy.

VARENUMMER	EL NR	PRODUKTNAVN
210761/E	8835929	Krympebakk for X-crimp isolerte kabelsko 0,5-6,0mm <sup>2</sup>
210764/E	8835930	Krympebakk X-crimp for uisolerte kabelsko 1-6mm <sup>2</sup>
210763/E	8835931	Krympebakk X-crimp, for endehylse 0,5-4mm <sup>2</sup>
210842/E	8835935	Krympebakk X-crimp, for endehylse 1-10mm <sup>2</sup>
210765/E	8835932	Krympebakk X-crimp, for endehylse 6-16mm <sup>2</sup>
211672/E	8835936	Krympebakk X-crimp, for endehylse 10-25mm <sup>2</sup>
210768/E	8835933	Krympebakk X-crimp, for endehylse 10-35mm <sup>2</sup>
211674/E	8835934	Krympebakk X-crimp, for endehylse 25-50mm <sup>2</sup>



## KRYMPETANG FOR COAX PLUGGER

haupa®

Krympetang for coax-forbindelser. Lett konstruksjon. 20% vinklet, med sperrefunksjon og justerbart krympepress. Sekskant (hexagon) press. Krympeområde: RG 58-59-62-71.

VARENUMMER	EL NR	PRODUKTNAVN
210849	8808885	Krympetang for coax-plugger



## KRYMPETANG ENDEHYLSER 6-16MM<sup>2</sup>

haupa®

Solid konstruert krympetang for endehylser 6-16mm<sup>2</sup> med sperrefunksjon. Stillbart krympepress.

VARENUMMER	EL NR	PRODUKTNAVN
210765	8809909	Krympetang for endehylser 6-16mm <sup>2</sup>



## PRESSTANG KABELSKO 10-120MM<sup>2</sup>

haupa®

Presstang / krympetang for kabelsko for 10-120mm<sup>2</sup>. Med justerbar kjeft. Solid støpejernsutførelse, toppmontert justeringsskrue og gummierte grep. Tanga har også lange skaft som gjør pressjobben enkel.

VARENUMMER	EL NR	PRODUKTNAVN
210791	8835589	Presstang for kabelsko 10-120mm <sup>2</sup>



## KABELSKOTANG 6-50MM<sup>2</sup> DIN

Presstang for kabelsko og skjøtehyser med DIN standard 6-50mm<sup>2</sup>.

VARENUMMER	EL NR	PRODUKTNAVN
210805 K	8876817	Kabelskotang 6-50mm <sup>2</sup> DIN



## KABELSKOTANG 10-120MM<sup>2</sup> DIN

Presstang for kabelsko og skjøtehyser med DIN standard 10-120mm<sup>2</sup>.

VARENUMMER	EL NR	PRODUKTNAVN
210853	8876818	Kabelskotang 10-120mm <sup>2</sup> DIN

## SKRUTREKKERE



### SKRALLESKRUTREKKER M/BITSFESTE



Skralleskrutrekker for C6 1/4" Bits.

- 3 innstillinger: Venstre, høyre og låst.
- Enkel enhånds betjening
- Sterk magnet som holder bitsen på plass.

VARENUMMER	EL NR	PRODUKTNAVN
PB 8510.R-100 CN	8840767	Skralleskrutrekker med bitsfeste

### SKRALLESKRUTREKKER 51 DELER



Et hendig og meget fleksibelt sett med skrutrekker med skrallefunksjon, med 51 forskjellige deler satt i en praktisk Flex-Bag. Komplette pakke med bits i 1/4" og 50mm lengde.

- Inneholder:
  - TX: T5-T6
  - TX-tamper: T7H-T8H-T9H-T10H-T15H-T20H-T25H-T30H-T40H
  - HEX (hull): H2H-H2,5H-H3H-H4H-H5H-H6H
  - PH: 0-1-2-3
  - PZ: 0-1-2-3
  - SL: 3-4-5-6-7-8
  - Firkant: 0-1-2-3
  - Tri-Wang: 1-2-3
  - PZ/FL1 OG PZ/FL2
  - 2stk adaptere 1/4" 50mm + 80mm
  - 8stk piper: 5 - 5,5 - 6 - 7 - 8 - 10 - 12 - 13mm

VARENUMMER	EL NR	PRODUKTNAVN
104020	8835901	Skralleskrutrekker 51deler, Flex-Bag

### SKRUTREKKER M/8 BITS I HÅNDTAK



Skrutrekker med Bits-magasin integrert i håndtaket. Slagfast plast med riller for godt grep. Kort utførelse med totallengde: 125mm. Bits av sveitsisk kvalitetsstål.

- Inneholder bits:
  - TX: 10 - 15 - 20
  - Flat: 2 - 3 - 4mm
  - PH1 og PH2

VARENUMMER	EL NR	PRODUKTNAVN
PB 6460/CN	8840730	Skrutrekker med magnet og 8stk bits i håndtaket

### SKRUTREKKER M/8 BITS I HÅNDTAK



Bitstrekker med integrert magasin i håndtaket. Medfølger 8 Bits. Spor: 2 - 3 og 4mm Tx10,15 og 20 PH1 og 2

VARENUMMER	EL NR	PRODUKTNAVN
PB 6461.CN	8840763	Bitstrekker med 8 bits i håndtaket



## KUBBETREKKER M/BITS I HÅNDTAK

PB SWISS TOOLS har utviklet en kubbetrekker med 6 stk løse bits i håndtaket: 2xTX, 2xPH og 2stk rettspor. Et godt egnet verktøy på trange steder eller om man skal på tur og vekten teller.

VARENUMMER	EL NR	PRODUKTNAVN
PB 8453.CN	8808700	Kubbetrekker m/bits i håndtaket

## KUBBETREKKER FOR LØSE BITS



Kubbetrekker for løse presisjonsbits C 1/4". Sterk magnet som holder bitsen godt på plass. Håndtak i patentert Swiss-Grip.

VARENUMMER	EL NR	PRODUKTNAVN
PB 8452.10-10 M CN	8840764	Kubbetrekker med magnet for løse bits

## MAGNETISERER/AVMAGNETISERER



Verktøy for å magnetisere/avmagnetisere skrutrekker. Meget hendig verktøy som er enkel i bruk.

VARENUMMER	EL NR	PRODUKTNAVN
PB 500 CN	8840769	Magnetiserer / avmagnetiserer verktøy

## SKRUTREKKERSETT 7STK FLAT/PH



Skrutrekker fra PB Swiss Tools i Sveitsisk kvalitetsstål. Stålets elastiske egenskaper gjør trekkeren motstandsdyktig for høye belastninger. Håndtaket er rundet og ligger godt i hånden, for å motvirke tretthet ved langvarig bruk. Overflaten er semi-hard, med tekstur for godt grep. Baksiden på alle PB Swiss-trekkerne har fargekode for type og god merking for størrelse. Settet inneholder : Flat:3,5-4-5,5-6,5-8mm PH1 og PH2

VARENUMMER	EL NR	PRODUKTNAVN
PB 8250.CN	8840715	Skrutrekkersett, 7 trekker Flat og PH

## SKRUTREKKERSETT 7STK FLAT/PZ



Skrutrekkersett fra PB Swiss Tools i Sveitsisk kvalitetsstål. Stålets elastiske egenskaper gjør trekkeren motstandsdyktig for høye belastninger. Håndtaket er rundet og ligger godt i hånden, for å motvirke tretthet ved langvarig bruk. Overflaten er semi-hard, med tekstur for godt grep. Baksiden på alle PB Swiss-trekker har fargekode for type, og god merking for størrelse. Settet inneholder : Flat:3,5-4-5,5-6,5-8mm PZ1 og PZ2

VARENUMMER	EL NR	PRODUKTNAVN
PB 8250.P CN	8840716	Skrutrekkersett 7 trekker Flat og PZ

## SKRUTREKKER FLAT



Unik sportrekker i Sveitsisk kvalitetsstål. Den spesielle parallelltuppen, er designet for å overføre mest mulig av momentet ned i skruen. Håndtaket er rundet og ligger godt i hånden for å motvirke tretthet ved langvarig bruk. Overflaten er semi-hard med tekstur for godt grep. Baksiden på alle PB Swiss skrutrekker har fargekode for type og god merking for størrelse.

VARENUMMER	EL NR	PRODUKTNAVN
PB 8100.0-80	8840700	Skrutrekker flat 2,5 x 80mm
PB 8100.1-90	8840701	Skrutrekker flat 3,5 x 90mm
PB 8140.1-200	8840702	Skrutrekker flat 3,5 x 200mm
PB 8100.2-100	8840703	Skrutrekker flat 4 x 100mm
PB 8100.3-120	8840704	Skrutrekker flat 5,5 x 120mm
PB 8100.4-140	8840705	Skrutrekker flat 6,5 x 140mm
PB 8100.5-160	8840706	Skrutrekker flat 8 x 160mm



## SKRUTREKKER PH



Skrutrekker i Sveitsisk kvalitetsstål. Stålets elastiske egenskaper, gjør trekkeren motstandsdyktig for høye belastninger. Håndtaket er rundet og ligger godt i hånden for å motvirke tretthet ved langvarig bruk. Overflaten er semi-hard med tekstur for godt grep. Baksiden på alle PB Swiss trekkere har fargekode for type og god merking for størrelse.

VARENUMMER	EL NR	PRODUKTNAVN
PB 8190.0-60	8840707	Skrutrekker PH0 x 60mm
PB 8190.1-80	8840708	Skrutrekker PH1 x 80mm
PB 8190.2-100/6	8840709	Skrutrekker PH2 x 100mm
PB 8190.3-150	8840710	Skrutrekker PH3 x 150mm

## SKRUTREKKER PZ



Skrutrekker i Sveitsisk kvalitetsstål. Stålets elastiske egenskaper, gjør trekkeren motstandsdyktig for høye belastninger. Håndtaket er rundet og ligger godt i hånden for å motvirke tretthet ved langvarig bruk. Overflaten er semi-hard med tekstur for godt grep. Baksiden på alle PB Swiss trekkere har fargekode for type og god merking for størrelse.

VARENUMMER	EL NR	PRODUKTNAVN
PB 8192.0-60	8840711	Skrutrekker PZ0 x 60mm
PB 8192.1-80	8840712	Skrutrekker PZ1 x 80mm
PB 8192.2-100	8840713	Skrutrekker PZ2 x 100mm
PB 8192.3-150	8840714	Skrutrekker PZ3 x 150mm

## SKRUTREKKERSETT, 6STK 1000V FLAT/PH



Skrutrekkersett fra PB Swiss i Sveitsisk kvalitetsstål. Godkjent VDE gjennom IEC/EN 60900:2004. Håndtak og isolering er i semi-hard plast, med tekstur for godt grep. Baksiden på alle PB Swiss-trekkerer har fargekode for type og god merking for størrelse. Settet inneholder: Flat: 3-3,5-4-5,5mm PH1 og PH2.

VARENUMMER	EL NR	PRODUKTNAVN
PB 5542/CN	8840755	Skrutrekkersett 1000V 6 trekkere Flat/PH

## SKRUTREKKERSETT, 6STK 1000V FLAT/PZ



Skrutrekkersett fra PB Swiss i Sveitsisk kvalitetsstål. Godkjent VDE gjennom IEC 60900:2004. Håndtak og isolering er i semi-hard plast, med tekstur for godt grep. Baksiden på alle PB Swiss-trekkerer har fargekode for type, og god merking for størrelse. Settet inneholder: Flat: 3-3,5-4-5,5mm PZ1 og PZ2.

VARENUMMER	EL NR	PRODUKTNAVN
PB 5543	8840756	Skrutrekkersett 1000V 6stk trekkere Flat/PZ

## SKRUTREKKER 1000V



Skrutrekker i Sveitsisk kvalitetsstål. Godkjent VDE gjennom IEC 60900:2004. Håndtak og isolering i semi-hard plast og med tekstur for et godt grep. Baksiden på alle PB Swiss skrutrekkerer har fargekode for type og god merking for størrelse.

VARENUMMER	EL NR	PRODUKTNAVN
PB 5100.0-80	8840731	Skrutrekker 1000V Flat 2,5 x80mm
PB 5100.1-100	8840732	Skrutrekker 1000V flat 3 x 100mm
PB 5100.2-100	8840733	Skrutrekker 1000V flat 3,5 x 100mm
PB 5100.3.100	8840734	Skrutrekker 1000V flat 4 x 100mm
PB 5100.4-125	8840735	Skrutrekker 1000V flat 5,5 x 125mm
PB 5100.5-150	8840736	Skrutrekker 1000V flat 6,5 x 150mm
PB 5100.6-180	8840737	Skrutrekker 1000V flat 8 x 180mm

**PB SWISS TOOLS**

PB SWISS TOOLS har siden 1878 opparbeidet seg en unik kompetanse på fremstilling av kvalitetsverktøy til et kresent proffmarked.

PB SWISS TOOLS utvikler og produserer kompromissløs sveitsisk kvalitet med ubegrenset garanti, og bruker et spesielt fjærstål utviklet gjennom flere tiår, kun til dem, av sine stålleverandører.

Alle som bruker verktøy profesjonelt vil sette pris på at PB SWISS TOOLS er fast bestemt på å skape verdens beste verktøy. Innovasjon og nytenkning sammen med et fokus på kvalitet som man kun finner i Sveits, gjør at de klarer nettopp det, å lage verdens beste verktøy!

**Work with the best...**



## SKRUTREKKER 1000V PH



Skrutrekker i Sveitsisk kvalitetsstål. Godkjent VDE gjennom IEC 60900:2004. Håndtak og isolering i semi-hard plast og med tekstur for et godt grep. Baksiden på alle PB Swiss skrutrekkere har fargekode for type og god merking for størrelse.



VARENUMMER	EL NR	PRODUKTNAVN
PB 5190.0-60	8840738	Skrutrekker 1000V PH0 x 60mm
PB 5190.1-80	8840739	Skrutrekker 1000V PH1 x 80mm
PB 5190.2-100	8840740	Skrutrekker 1000V PH2 x 100mm
PB 5190.3-150	8840741	Skrutrekker 1000V PH3 x 150mm

## SKRUTREKKER 1000V PZ



Skrutrekker i Sveitsisk kvalitetsstål. Godkjent VDE gjennom IEC 60900:2004. Håndtak og isolering i semi-hard plast og med tekstur for et godt grep. Baksiden på alle PB Swiss skrutrekkere har fargekode for type og god merking for størrelse.



VARENUMMER	EL NR	PRODUKTNAVN
PB 5192.0-60	8840742	Skrutrekker 1000V PZ0 x 60mm
PB 5192.1-80	8840743	Skrutrekker 1000V PZ1 x 80mm
PB 5192.2-100	8840744	Skrutrekker 1000V PZ2 x 100mm
PB 5192.3-150	8840745	Skrutrekker 1000V PZ3 x 150mm

## SKRUTREKKER 1000V PZ/FL



Skrutrekker i Sveitsisk kvalitetsstål. Godkjent VDE gjennom IEC 60900:2004. Håndtak og isolering i semi-hard plast og med tekstur for et godt grep. Baksiden på alle PB Swiss skrutrekkere har fargekode for type og god merking for størrelse.



VARENUMMER	EL NR	PRODUKTNAVN
PB 5180.1-80	8840746	Skrutrekker 1000V PZ/FL 1x80mm
PB 5180.2-100	8840747	Skrutrekker 1000V PZ/FL 2x100mm

## SKRUTREKKER 1000V TX



Skrutrekker i Sveitsisk kvalitetsstål. Godkjent VDE gjennom IEC 60900:2004. Håndtak og isolering i semi-hard plast og med tekstur for et godt grep. Baksiden på alle PB Swiss skrutrekkere har fargekode for type og god merking for størrelse.



VARENUMMER	EL NR	PRODUKTNAVN
PB 5400.10-70	8840748	Skrutrekker 1000V TX10 x 70mm
PB 5400.15-80	8840749	Skrutrekker 1000V TX15 x 80mm
PB 5400.20-100	8840750	Skrutrekker 1000V TX20 x 100mm
PB 5400.25-125	8840751	Skrutrekker 1000V TX25 x 125mm
PB 5400.27-125	8840752	Skrutrekker 1000V TX27 x 125mm
PB 5400.30-130	8840753	Skrutrekker 1000V TX30 x 130mm
PB 5400.40-150	8840754	Skrutrekker 1000V TX40 x 150mm
PB 1120.0-60	8840717	Skrutrekker slimelektro flat 2,5 x 60mm ESD
PB 1120.1-75	8840718	Skrutrekker slimelektro flat 3,5 x 75mm ESD

## SLIMELEKTRO PH, ESD



Skrutrekker med god ergonomisk utforming. Håndtak av antistatisk plast som både hindrer tiltrekking av smusspartikler og beskytter sensitive arbeidsområder fra elektrostatiske svingninger.



VARENUMMER	EL NR	PRODUKTNAVN
PB 1121.0-65	8840719	Skrutrekker slimelektro PH0 x 65mm ESD
PB 1121.1-70	8840720	Skrutrekker slimelektro PH1 x 70mm ESD

## SLIMELEKTRO PZ0, ESD

SWISS TOOLS



Skrutrekker med god ergonomisk utforming. Håndtak av antistatisk plast som både hindrer tiltrekking av smusspartikler og beskytter sensitive arbeidsområder fra elektrostatiske svingninger.

VARENUMMER	EL NR	PRODUKTNAVN
PB 1122.0-65	8840721	Skrutrekker slimelektro PZ0 x 65mm ESD
PB 1122.1-70	8840722	Skrutrekker slimelektro PZ1 x 70mm ESD

## KUBBETREKKER FLAT

SWISS TOOLS



Kubbetrekker med hardplast håndtak. Unik sportrekker i Sveitsisk kvalitetsstål. Den spesielle parallelltuppen, er designet for å overføre mest mulig av momentet ned i skruen. Hendig trekker med total lengde: 75mm Lengde på klinge: 30mm

VARENUMMER	EL NR	PRODUKTNAVN
PB 135.2-30	8840723	Kubbetrekker flat 4 x 30mm
PB 135.3-30	8840724	Kubbetrekker flat 5,5 x 30mm
PB 135.4-30	8840725	Kubbetrekker flat 6,5 x 30mm

## KUBBETREKKER PH

SWISS TOOLS



Kubbetrekker i Sveitsisk kvalitetsstål. Stålets elastiske egenskaper, gjør trekkeren motstandsdyktig for høye belastninger. Håndtak av hardplast. Hendig trekker med total lengde: 75mm Lengde på klinge: 30mm

VARENUMMER	EL NR	PRODUKTNAVN
PB 195.1-30	8840726	Kubbetrekker PH1 x 30mm
PB 195.2-40	8840727	Kubbetrekker PH2 x 40mm

## KUBBETREKKER PZ

SWISS TOOLS



Kubbetrekker i Sveitsisk kvalitetsstål. Stålets elastiske egenskaper gjør trekkeren motstandsdyktig for høye belastninger. Håndtak av hardplast. Hendig trekker med total lengde: 75mm, klinge: 30mm.

VARENUMMER	EL NR	PRODUKTNAVN
PB 194.1-30	8840728	Kubbetrekker PZ1 x 30mm
PB 194.2-40	8840729	Kubbetrekker PZ2 x 40mm

## SKRUTREKKERSETT FLAT/PH 6-STK

haupa



Skrutrekkersett, 6stk skrutrekker med 2-komponent håndtak av PP/TPE materiale for godt grep. Klinge i molybden vanadium stål som er herdet og kontrollert.

- Inneholder:
  - 2stk mekaniker skrutrekker 6 og 7mm
  - 2stk elektriker skrutrekker 2,5 og 4mm
  - 2stk skrutrekker PH1 og PH2

VARENUMMER	EL NR	PRODUKTNAVN
101560	8808603	Skrutrekkersett Flat / PH 6-stk

## SKRUTREKKERSETT 10 LANGE BITS

haupa



Settet inneholder 10 forskjellige utskiftbare 6-kantende lange bits. Håndtaket er i 2-komponent materiale for godt grep og bitsene i S2 stål (chrome molybden vanadium) Leveres i praktisk skrin og inneholder:

- Flat: 3 - 4 - 5 - 7mm
- PH0 - PH1 - PH2 - PH3
- PZ0 - PZ1 - PZ2 - PZ3
- TX 10 - TX 15 - TX 20 - TX 25
- Unbrako 2 - 3 - 4 - 5mm

VARENUMMER	EL NR	PRODUKTNAVN
104008	8808737	Skrutrekkersett med 10 lange bits



## SKRUTREKKER FLAT

haupa®

Skrutrekker med 2-komponent håndtak av PP/TPE materiale som gir et godt grep. Klinge i herdet chrome molybden-vanadium stål.



VARENUMMER	EL NR	PRODUKTNAVN
101604	8808604	Skrutrekker flat 2,5 x 75mm
101606	8808605	Skrutrekker flat 4 x 100mm
101608	8808606	Skrutrekker flat 4 x 125mm
101610	8808607	Skrutrekker flat 5 x 150mm

## SKRUTREKKER PH

haupa®

Skrutrekker med 2-komponent håndtak av PP/TPE materiale som gir et godt grep. Klinge i herdet chrome molybden-vanadium stål.



VARENUMMER	EL NR	PRODUKTNAVN
101684	8808608	Skrutrekker PH0 x 60mm
101686	8808609	Skrutrekker PH1 x 80mm
101688	8808610	Skrutrekker PH2 x 100mm

## SKRUTREKKER PZ

haupa®

Skrutrekker med 2-komponent håndtak av PP/TPE materiale som gir et godt grep. Klinge i herdet chrome molybden-vanadium stål.



VARENUMMER	EL NR	PRODUKTNAVN
102612	8808611	Skrutrekker PZ1 x 80mm
102614	8808612	Skrutrekker PZ2 x 100mm

## SKRUTREKKERSETT 1000V PH 6STK

haupa®



2-komponent håndtak PP/TPE materiale for godt grep. Klinge i molybden vanadiumstål som er herdet og kontrollert. Klinge er isolert. PH (Phillips)

- Settet inneholder 6stk 1000V skrutrekker:
  - PH1 og PH2.
- Flat 2,5 - 4 - 5,5 - 6,5mm

VARENUMMER	EL NR	PRODUKTNAVN
101999	8808625	Skrutrekkersett 1000V PH 6stk

## SKRUTREKKERSETT 1000V PZ 6STK

haupa®



Skrutrekkersett, 6stk 1000V skrutrekker med 2-komponent håndtak av PP/TPE materiale for godt grep. Klinge i molybden vanadium stål som er herdet og kontrollert. Klinge er isolert.

- Inneholder:
  - PZ1 - PH2.
- Flat: 2,5x75 - 4x100 - 5,5x125 - 6,5x150mm

VARENUMMER	EL NR	PRODUKTNAVN
101999/PZ	8808626	Skrutrekkersett 1000V 6stk

## PIPETREKKERSETT 1000V - 7STK

haupa®



Sett med 7stk pipetrekker 1000V og 2-komponent håndtak av PP/TPE materiale for godt grep. Klinge i molybden vanadium stål som er herdet og kontrollert. Klinge er isolert. Inneholder størrelsene 5 - 5,5 - 7 - 8 - 10 - 11 - 13mm.

VARENUMMER	EL NR	PRODUKTNAVN
102512	8808782	Pipetrekkersett 1000V - 7stk

## SKRUTREKKER 1000V

haupa®

Skrutrekker 1000V med 2-komponent håndtak av PP/TPE materiale. Klinge i molybden-vanadium stål som er herdet og kontrollert. Klinge er isolert.



VARENUMMER	EL NR	PRODUKTNAVN
101910	8808616	Skrutrekker 1000V flat 2,5 x 75mm
101914	8808879	Skrutrekker 1000V flat 3,5 x 100mm
101916	8808617	Skrutrekker 1000V flat 4 x 10mm
101918	8808618	Skrutrekker 1000V flat 5,5 x 120mm
101920	8808619	Skrutrekker 1000V flat 6,5 x 150mm
101922	8808806	Skrutrekker 1000V flat 8 x 175mm

## SKRUTREKKER 1000V PH

haupa®

Skrutrekker 1000V med 2-komponent håndtak av PP/TPE materiale. Klinge i molybden-vanadium stål som er herdet og kontrollert. Klinge er isolert.



VARENUMMER	EL NR	PRODUKTNAVN
101940	8808620	Skrutrekker 1000V PH0 x 60mm
101942	8808621	Skrutrekker 1000V PH1 x 80mm
101944	8808622	Skrutrekker 1000V PH2 x 100mm
101946	8808807	Skrutrekker 1000V PH3 x 150mm

## SKRUTREKKER 1000V PZ

haupa®

Skrutrekker 1000V med 2-komponent håndtak av PP/TPE materiale. Klinge i molybden-vanadium stål som er herdet og kontrollert. Klinge er isolert.



VARENUMMER	EL NR	PRODUKTNAVN
101952	8808623	Skrutrekker 1000V PZ1 x 80mm
101954	8808624	Skrutrekker 1000V PZ2 x 100mm
101956	8808808	Skrutrekker 1000V PZ3 x 150mm

## SKRUTREKKER 1000V PZ/FL

haupa®

Skrutrekker 1000V 2-komponent med PZ/FL profil som kan brukes der det har blitt brukt kombinasjonsskruer. Klinge har PZ og en flat profil på samme hode. Denne type skrue blir som regel brukt på automatsikringer og sikkerhetsbrytere. Håndtak av PP/TPE materiale. Klinge i molybden-vanadium stål som er herdet og kontrollert. Klinge er isolert.



VARENUMMER	EL NR	PRODUKTNAVN
101870	8808614	Skrutrekker 1000V PZ/FL1 profil
101872	8808615	Skrutrekker 1000V PZ/FL2 profil

## SKRUTREKKER 1000V TX

haupa®

Skrutrekker 1000V med 2-komponent håndtak av PP/TPE materiale. Klinge i molybden-vanadium stål som er herdet og kontrollert. Klinge er isolert.



VARENUMMER	EL NR	PRODUKTNAVN
101854	8809940	Skrutrekker 1000V TX10 x 100mm
101856	8809941	Skrutrekker 1000V TX15 x 100mm
101858	8809942	Skrutrekker 1000V TX20 x 100mm
101860	8809943	Skrutrekker 1000V TX25 x 125mm



## SKRUTREKKERSETT ESD 7STK

Skrutrekkersett 7stk for elektronikk ESD. Klinge i molybden vanadium stål som er herdet og kontrollert og håndtak i 2-komponent materiale for godt grep.

- Inneholder:
  - PH1.0 og 00x50mm
- Flat: 1,6x50 - 2,0x50 - 2,4x50 - 3,0x50mm

VARENUMMER	EL NR	PRODUKTNAVN
104010	8808832	Skrutrekkersett ESD 7stk

## ESD SKRUTREKKER

ESD (for elektronikk) skrutrekker med roterende senter og 2-komponent håndtak av PP/TPE materiale som gir et godt grep. Klinge i herdet chrome molybden-vanadium stål.



VARENUMMER	EL NR	PRODUKTNAVN
100259	8835623	ESD skrutrekker 2,4x75mm
100261	8835624	ESD skrutrekker 3x50mm
103120	8809933	Kubbetrekker flat 6 x 30mm
103122	8809934	Kubbetrekker flat 8 x 40mm

## KUBBETREKKER PH1

Skrutrekker med 2-komponent håndtak av PP/TPE materiale som gir et godt grep. Klinge i herdet chrome molybden-vanadium stål. Totallengde 80mm.



VARENUMMER	EL NR	PRODUKTNAVN
103080	8809935	Kubbetrekker PH1 x 30mm
103082	8809936	Kubbetrekker PH2 x 40mm

## BITS OG BITSHOLDERE



### BITSSETT 10STK L25MM M/HOLDER



Praktisk bitssett i slagfast hardplast. Bitsene vendes ut når lokket åpnes. Settet har belteklips på baksiden. Inneholder: Magnetisk bitsholder og 10 Bits (lengde 25mm):

- Flat: 2-3-4mm
- PH 1 & 2
- PZ 1 & 2
- TX 10-15-20

VARENUMMER	EL NR	PRODUKTNAVN
PB C6.989/CN	8840757	Bitssett 10 div bits 25mm med bitsholder og magnet

### BITSSETT 30STK L25MM M/HOLDER



Praktisk bitssett i slagfast hardplast. Lokket vendes helt opp og inneholder magnetisk bitsholder. 30stk bits av høy kvalitet.

- Innhold:
  - Unbrako: 2,5-6 TX 9,27,40
- Flat: 2-5
- PH 1-3
- PZ 1-3
- 2xTX 10,15,30
- 3xTX 20,25

VARENUMMER	EL NR	PRODUKTNAVN
PB C6.990	8840758	Bitssett 30 div bits L25mm med bitsholder med magnet



## BITSETT 10STK DIV BITS L50MM



Praktisk bitssett i slagfast hardplast. Bitsene vendes ut når lokket åpnes. Settet har belteklips på baksiden.

- Inneholder 10 Bits (L50mm):
- Flat: 2-3-4mm
- PH 1 & 2
- PZ 1 & 2
- TX 10-15-20

VARENUMMER	EL NR	PRODUKTNAVN
PB E6.989/CN	8840759	Bitssett 10stk div bits L50mm

## BITSETT MED MAGNET OG 90 BITS



Stort bitssett som inneholder 90 stk høykvalitetsbits i forskjellige lengder, samt bitsholder med magnet. Leveres i en solid boks. Spor: 7xFL, 7xPZ, 14xHX og 42XTX

VARENUMMER	EL NR	PRODUKTNAVN
C6.992	8840799	Bitsholder med magnet i sett med 90 div bits

## 1/4" BITSHOLDER M/MAGNET



1/4" bitsholder med sterk magnet og låsering. Produsert i kvalitetsstål. Totallengde 60mm / 75mm.

VARENUMMER	EL NR	PRODUKTNAVN
PB 451.M/CN	8840760	1/4" bitsholder m/magnet 60mm
PB 450.M/CN	8840761	1/4" bitsholder m/magnet 75mm



**1/4" BITS PH - 25MM 3PK.**

SWISS TOOLS



Høykvalitets bits 1/4". PH og 25mm lengde. Leveres i 3pk.

VARENUMMER	EL NR	PRODUKTNAVN
PB C6.190/1 CN3	8840770	1/4" kvalitetsbits PH1 x 25mm - 3pk.
PB C6.190/2 CN3	8840771	1/4" kvalitetsbits PH2 - 25mm 3pk.
PB E6L.190/2 CN3	8840772	1/4" kvalitetsbits PH2 - 95mm 3pk.

**1/4" BITS PZ - 25MM 3PK.**

SWISS TOOLS



1/4" kvalitetsbits PZ - 25mm. Leveres i 3pk.

VARENUMMER	EL NR	PRODUKTNAVN
PB C6.192/1 CN3	8840773	1/4" kvalitetsbits PZ1 - 25mm 3pk.
PB C6.192/2 CN3	8840774	1/4" kvalitetsbits PZ2 - 25mm 3pk.

**1/4" PZ/FL BITS 50MM 2PK**

SWISS TOOLS



Høykvalitets bits. PZ/FL spor. 50mm lengde. Leveres i 2pk. PZ/FL er sporet som er på de aller fleste stikk, brytere, bokser og blendelokk.

VARENUMMER	EL NR	PRODUKTNAVN
PB E6. 180/1 CN2	8840775	1/4" PZ/FL1 spor bits 50mm 2pk
PB E6. 180/2 CN2	8840776	1/4" bits PZ/FL2 spor 50mm 2pk
PB E6L. 180/2 CN2	8840777	1/4" bits PZ/FL2 spor 95mm 2pk

**TX - 25MM BITS M/HULL**

SWISS TOOLS



Høykvalitets bits fra PB Swiss Tools. TX med hull. 25mm lengde. Leveres i 3pk.

VARENUMMER	EL NR	PRODUKTNAVN
PB C6.400B/15 CN3	8840778	TX15 25mm bits m/hull 3pk
PB C6.400B/20 CN3	8840779	TX20 bits m/hull 25mm 3pk
PB C6.400B/25 CN3	8840780	TX25 bits m/hull 25mm 3pk
C6.400B/27 CN	8840797	TX27 bits m/hull 25mm 3pk
PB C6.400B/30 CN3	8840781	TX30 bits m/hull 25mm 3pk

**UNBRAKO-BITS 5 X 50MM 3PK**

SWISS TOOLS



Høykvalitets bits. Unbrako 5mm. 50mm lengde. Leveres i 3pk.

VARENUMMER	EL NR	PRODUKTNAVN
PB E6 210/5 CN3	8840782	Unbrako-bits 5 x 50mm 3pk

**BITSSETT 17 DELER MED HOLDER**

haupa



Inneholder 17 deler, boksen har belteklips og er konstruert slik at når den åpnes, kommer bitsene fram 45gr. Dette gjør det oversiktlig og lett å få ut den bitsen man ønsker. Holderne er konstruert slik at bitsene holdes på plass selv om man snur boksen på hodet.

VARENUMMER	EL NR	PRODUKTNAVN
102210	8808635	Bitssett 17 deler med holder



## BIT BOX TORX 8 DELER

haupa®

Bit box Torx 8 deler. Inneholder T10, T15, T20, T25, T27, T30, T40 og bitsholder. Bitsholderen kan monteres i selve boksen og boksen er dermed omgjort til skrutrekker

VARENUMMER	EL NR	PRODUKTNAVN
102150	8809939	Bit box Torx 8 deler

## 1/4" BITSHOLDER M/MAGNET 60MM

haupa®



Magnetisk bitsholder for 1/4" bits.

VARENUMMER	EL NR	PRODUKTNAVN
102134	8808627	1/4" bitsholder m/magnet 60mm

## 1/4" BITSHOLDER M/MAGNET & LÅS

haupa®



Magnetisk bitsholder med lås - lengde 75mm.

VARENUMMER	EL NR	PRODUKTNAVN
102130	8808833	1/4" bitsholder m/magnet og lås

## BITS FLAT, 10PK

haupa®



Bits flat, lengde 50mm. Leveres i pakker a/10stk

VARENUMMER	EL NR	PRODUKTNAVN
102110	8808628	Bits flat 6mm lengde 50mm
102112	8808629	Bits flat 8mm lengde 50mm

## BITS PH, 25MM 10PK

haupa®



Bits PH, lengde 25mm. Leveres i 10pk.

VARENUMMER	EL NR	PRODUKTNAVN
102152	8808630	Bits PH1 25mm 10pk
102154	8808631	Bits PH2 25 mm 10pk
102114	8808834	Bits PH1 50 mm 10pk
102116	8808835	Bits PH2 50 mm 10pk
102155	8809946	Bits PH2 25mm grabber 10pk

## BITS PZ, 25 MM 10PK

haupa®



Bits PZ lengde 25 mm. Leveres i 10pk.

VARENUMMER	EL NR	PRODUKTNAVN
102176	8808632	Bits PZ1 25 mm 10pk
102178	8808633	Bits PZ2 25mm 10pk
102190	8808634	Bits PZ2 90 mm 10pk

## BITS PZ/FL, M/VINGE 2PK

haupa®



Bits PZ/FL med spor / profil. Leveres i 2pk.

VARENUMMER	EL NR	PRODUKTNAVN
101874	8808809	Bits PZ/FL1 m/vinge 2pk
101876	8808810	Bits PZ/FL2 m/vinge 2pk

## UNBRAKO OG TX-NØKLER



## UNBRAKOSETT 1,5-10MM



Sett med fargekodete unbrakonøkler. L-form. Med kuleform, som mulig-gjør 30 grader arbeidsvinkel.  
Ni nøkler: 1,5-10mm

VARENUMMER	EL NR	PRODUKTNAVN
PB 212.LH-10 RB CN	8840765	Unbrako 1,5-10MM

## UNBRAKOSETT 100° VINKLET

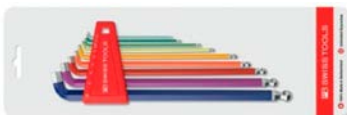

Unbrakosett med 9 nøkler og fargekode. Kort nøkkelside. Vinklet 100°. Størrelse: 1,5-10mm

VARENUMMER	EL NR	PRODUKTNAVN
PB 2212 LH-10 RB CN	8840768	Unbrakosett 100° vinklet

## TORX-SETT TX6-25



Fargekodet torx-sett 8stk. L-form. TX: 6 , 7 , 8 , 9 , 10, 15 , 20 og 25.

VARENUMMER	EL NR	PRODUKTNAVN
PB 410.H 6-25 RB CN	8840766	Torx-sett TX6-25

## UNBRAKOSETT 1/20"-5/16" FARGER



Sett med fargekodete unbrakonøkler i tommer. L-formet nøkkel med kuleformet hode, som mulig-gjør 30 graders arbeidsvinkel. Meget høy kvalitet! 12 nøkler: 1/20-1/16-5/64-3/32-7/64-1/8-9/64-5/32-3/16-7/32-1/4-5/16

VARENUMMER	EL NR	PRODUKTNAVN
212ZL.H-12 RB	8840796	Unbrakosett i fargekoder



## UNBRAKOSETT T-HÅNDTAK 3-10MM

Høykvalitets T-nøkler med HX spor. Leveres i sett med 6 nøkler. Spor: HX3-HX4-HX5-HX6-HX8-HX10

VARENUMMER	EL NR	PRODUKTNAVN
1445.CN	8840798	Unbrakosett m/T-Håndtak



## UNBRAKONØKKEL-SETT 1,5-10MM

Unbrakonøkler med kulettopp, inneholder 9 nøkler; 1,5-2-2,5-3-4-5-6-8-10mm

VARENUMMER	EL NR	PRODUKTNAVN
100921	8840670	Unbrakonøkkel-sett 1,5-10mm



## UNBRAKOSETT KULEFORM 8 DELER

Unbrakosett med kuleform, gjør at man kan vinkle nøkkelen i skruhodet. 8 deler: 2-2,5-3-4-5-6-8-10mm.

VARENUMMER	EL NR	PRODUKTNAVN
100915	8809937	Unbrakosett kuleform 8 deler



## UNBRAKOSETT MED 7 NØKLER

Chrome-vanadium stål. WS: 7stk: 2,5-3-4-5-6-8-10mm

VARENUMMER	EL NR	PRODUKTNAVN
100634	8808600	Unbrakosett med 7 nøkler



## TORXSETT 8 DELER TX9-TX40

Torxsett, 8 deler TX9-TX10-TX15-TX20-TX25-TX27-TX30-TX40.

VARENUMMER	EL NR	PRODUKTNAVN
100941	8809938	Torxsett 8 deler TX9-TX40



## T-SKRUTREKKER 1000V HX

Dobbeltisolert 1000V T-nøkkel med unbrako (HX).

VARENUMMER	EL NR	PRODUKTNAVN
110060	8876859	T-skrutrekker 1000V HX5
110062	8876860	T-skrutrekker 1000V HX6
110064	8876861	T-skrutrekker 1000V HX8



## UTSPARINGSVERKTØY



## UTSPARINGSTANG THERMOPLAST 7MM

vix

Tang for utsparing i termoplast. Utsparing i påveggsmateriell som stikkontakter, brytere, koblingsbokser osv. Utsparing: 7mm. Passer for flere typer svakstrøms kabler.

VARENUMMER	EL NR	PRODUKTNAVN
NT70	8840696	Utsparingstang for Thermoplast 7mm



## UTSPARINGSTANG THERMOPLAST 10,5MM

vix

Tang for utsparing i termoplast, normal type. Utsparing i påveggsmateriell som stikkontakter, brytere, koblingsbokser osv. Utsparing: 10,5mm. Passer for flere typer svakstrøms kabler.

VARENUMMER	EL NR	PRODUKTNAVN
NT105	8840697	Utsparingstang for Thermoplast 10,5mm

## TENGER



## 1000V tenger

## KOMBINASJONSTANG 1000V

haupa



Kombinasjonstang 1000V, laget av oljeherdet karbonstål med chrome. Håndtak i Comfort-grip med gummierte sider for best mulig grep. Kutter ledninger og wire opp til 150kp/mm<sup>2</sup>.

VARENUMMER	EL NR	PRODUKTNAVN
211200	8808686	Kombinasjonstang 1000V - 185mm
211202	8808687	Kombinasjonstang 1000V - 205mm

## TANG, AVBITER 1000V

haupa



1000V sideavbiter, laget av oljeherdet forkrommet karbonstål. Håndtaket i comfort-grip utførelse med gummierte sider for best mulig grep. Kutter ledninger og wire opp til 200kp/mm<sup>2</sup>.

VARENUMMER	EL NR	PRODUKTNAVN
211204	8808688	Tang, avbiter 1000V 165mm
211206	8808689	Tang, avbiter 1000V 185mm

## TANG/AVBITER M/AVMANTL 1000V

haupa



Tang, avbiter med avmantlingsfunksjon 1000V, 165mm

VARENUMMER	EL NR	PRODUKTNAVN
211207	8835746	Tang, avbiter med avmantlingsfunksjon 1000V, 165mm

**SPISSSTANG RETT 1000V 200MM****haupa**

1000V spisstang lengde 200mm. Laget av oljeherdet forkrommet karbonstål. Håndtaket i komfort-grip utførelse med gummierte sider for best mulig grep.

VARENUMMER	EL NR	PRODUKTNAVN
211208	8808690	Spisstang rett 1000V 200mm

**SPISSSTANG 45° BØYD 1000V 200MM****haupa**

1000V spisstang 45° bøyd, lengde 200mm. Laget av oljeherdet forkrommet karbonstål. Håndtaket i komfort-grip utførelse med gummierte sider for best mulig grep.

VARENUMMER	EL NR	PRODUKTNAVN
211210	8808691	Spisstang 45° bøyd 1000V 200mm

**FLATTANG 1000V 160MM****haupa**

1000V flattang lengde 160mm. Laget av oljeherdet forkrommet karbonstål. Håndtaket i komfort-grip utførelse med gummierte sider for best mulig grep.

VARENUMMER	EL NR	PRODUKTNAVN
211212	8835663	Flattang 1000V 160mm

**AVISOLERINGSTANG 1000V 160MM****haupa**

1000V avmantlingstang lengde 160mm. Laget av oljeherdet forkrommet karbonstål. Håndtaket i komfort-grip utførelse med gummierte sider for best mulig grep. Med fjær og justeringsskrue. For kabel 0,2 - 6mm<sup>2</sup>.

VARENUMMER	EL NR	PRODUKTNAVN
211214	8808692	Avisoleringstang 1000V 160mm

**SPISSSTANG RUND 1000V 160MM****haupa**

1000V spisstang rund, lengde 160mm. Laget av oljeherdet forkrommet karbonstål. Håndtaket i komfort-grip utførelse med gummierte sider for best mulig grep.

VARENUMMER	EL NR	PRODUKTNAVN
211216	8808693	Spisstang rund 1000V 160mm

**KRAFTIG AVBITERTANG 1000V****haupa**

1000V kraftig sideavbiter, laget av oljeherdet forkrommet karbonstål. Håndtaket i komfort-grip utførelse med gummierte sider for best mulig grep.

VARENUMMER	EL NR	PRODUKTNAVN
211217	8808694	Kraftig avbitertang 1000V 170mm
211219	8808695	Kraftig avbitertang 1000V 205mm

**VANNPUMPETANG 1000V 240MM****haupa**

1000V vannpumpetang, lengde 240mm. Laget av oljeherdet forkrommet karbonstål. Håndtaket i komfort-grip utførelse med gummierte sider for best mulig grep.

VARENUMMER	EL NR	PRODUKTNAVN
211221	8808696	Vannpumpetang 1000V 240mm



## KABELKUTTER 1000V ≤70MM<sup>2</sup>

En solid kvalitets-kutter fra tyske Orbis som enkelt gir rene kutt på Cu og Al kabler. Håndterer kabler ø25mm/70mm<sup>2</sup>. Lengde 210mm.

VARENUMMER	EL NR	PRODUKTNAVN
47-220 40RV VDE	8808836	Kabelkutter Evoshark 1000V, ø25mm/70mm <sup>2</sup>



## KABELKUTTER AVISOLERTANG 1000V

1000V kabelkutter, avisoleringstang, lengde 200mm. Laget av oljeherdet forkrommet karbonstål. Håndtaket i comfort-grip utførelse med gummierte sider for best mulig grep.

VARENUMMER	EL NR	PRODUKTNAVN
211223	8808697	Kabelkutter, avisoleringstang 1000V 200mm



## TANGSETT 1000V 4STK DIV TENGER

1000V sett med 4 forskjellige tenger. Laget av oljeherdet forkrommet karbonstål. Håndtaket i comfort-grip utførelse med gummierte sider for best mulig grep.

- Settet inneholder:
- Kombinasjonstang 185mm
- Sideavbiter 165mm
- Spisstang 200mm
- Avmantlingstang 160mm

VARENUMMER	EL NR	PRODUKTNAVN
220123	8808699	Tangsett 1000V 4stk div tenger



## TANGSETT 1000V 2-KOMPON. 4STK

Sett med 4stk 1000V tenger med dobbelt lag. Laget av oljeherdet forkrommet karbonstål. Håndtaket er dobbelt isolert, gult innerlag og rødt ytterlag med håndspærre.

- Kombinasjonstang 185mm
- Sideavbiter 165mm
- Spisstang 200mm
- Avmantlingstang 160mm

VARENUMMER	EL NR	PRODUKTNAVN
220126	8808783	Tangsett 1000V 2-komponent 4stk

## Standardtenger

## MICROELEKTRO SIDEAVBITER 132MM



Microelektro sideavbiter 132mm.

- 21 graders vinkel på kuttehode.
- Helt flatt skjær.
- For kabel opp til 1,3mm<sup>2</sup>.

VARENUMMER	EL NR	PRODUKTNAVN
211720	8840673	Microelektro sideavbiter 132mm



## SIDEAVBITER SLIM 160MM

En solid kvalitetstang fra tyske Orbis som gir et godt grep og velegnet for bla. elektrobransjen.

VARENUMMER	EL NR	PRODUKTNAVN
29-160 2022	8808837	Sideavbiter Piano 160mm, Orbis



## SIDEAVBITER 165MM SLIM

haupa®

Sideavbiter 165mm slim

VARENUMMER	EL NR	PRODUKTNAVN
211068	8809921	Sideavbiter 165mm slim



## AVMANTLINGSTANG 16MM

haupa®

Avmantlingstang med låseskrue for enklere avmantling på repeterende operasjoner. 16mm bredde, med gummiert håndtak for godt grep. Lengde 165mm.

VARENUMMER	EL NR	PRODUKTNAVN
211644	8809922	Avmantlingstang 16mm



## SPISSSTANG

ORBIS®  
made in germany

En solid kvalitetstang fra tyske Orbis som gir et godt grep og velegnet for bla. elektrobransjen.

VARENUMMER	EL NR	PRODUKTNAVN
15-140 2022	8835832	Spisstang rett slim 145mm, Orbis
16-200 2022	8835843	Spisstang rett slim 200mm, Orbis



## SPISSSTANG, 40° BØYD, 200MM

ORBIS®  
made in germany

En solid kvalitetstang fra tyske Orbis som gir et godt grep og velegnet for bla. elektrobransjen.

VARENUMMER	EL NR	PRODUKTNAVN
17-200 2022	8835844	Spisstang bøyd slim 200mm, Orbis



## SPISSSTANG 200MM

haupa®

Spisstang i slank utførelse og gummiert håndtak for godt grep. Lengde 200mm.

VARENUMMER	EL NR	PRODUKTNAVN
211396	8809923	Spisstang 200mm
211390	8809924	Spisstang 200mm 45° slank



## VANNPUMPETANG SPEEDY

ORBIS®  
made in germany

En vannpumpetang fra tyske Orbis med "quick-snap" for rask justering av kjeften.

VARENUMMER	EL NR	PRODUKTNAVN
78-250 2022	8808773	Vannpumpetang Speedy 250mm
78-330 2022	8808774	Vannpumpetang Speedy 330mm



## VANNPUMPETANG 240MM

haupa®

Vannpumpetang 240mm i smidd og herdet chrome vanadium stål, med behagelig slim håndtak. Trykk-knapp for å justere kjeften.

VARENUMMER	EL NR	PRODUKTNAVN
210617	8840672	Vannpumpetang 240mm





## TANGSETT 4STK MED FJØR

haupa®

Tangsett ESD, med fjør som automatisk åpner tanga under bruk, som letter arbeidet. Produsert i verktøystål, rett konstruksjon.

- Spisstang rett 150mm
- Sideavbiter 115mm
- Frontavbiter 115mm
- Kombinasjonsavbiter 115mm

VARENUMMER	EL NR	PRODUKTNAVN
211880	8808685	Tangsett 4stk med fjøråpner av håndtak



## SPISSTANG MED FJØR 150MM

haupa®

Spisstang med fjør som automatisk åpner tanga under bruk, som letter arbeidet. Produsert i verktøystål, rett konstruksjon - ESD.

VARENUMMER	EL NR	PRODUKTNAVN
211862	8808740	Spisstang med fjør 150mm



## AVBITERTANG MED FJØR 115MM

haupa®

Avbitertang, ESD elektro, 14mm kjeft. Med fjør som automatisk åpner tanga under bruk, som letter arbeidet. Produsert i verktøystål.

VARENUMMER	EL NR	PRODUKTNAVN
211870	8808683	Avbitertang med fjør 115mm



## FRONTAVBITER MED FJØR 115MM

haupa®

Frontavbiter med fjør som automatisk åpner tanga under bruk, som letter arbeidet. Produsert i verktøystål. ESD.

VARENUMMER	EL NR	PRODUKTNAVN
211874	8808684	Frontavbiter med fjør 115mm



## KOMBITANG MED FJØR 115MM

haupa®

Kombitang ESD, med fjør som automatisk åpner tanga under bruk, som letter arbeidet. Produsert i verktøystål.

VARENUMMER	EL NR	PRODUKTNAVN
211876	8808741	Kombitang med fjør 115mm



## JERNBINDERTANG 220MM

ORBITIS®  
made in germany

For rask og effektiv vridning og kutting av ståltråd.

VARENUMMER	EL NR	PRODUKTNAVN
93-221 2622	8835597	Jernbindertang 220mm



## JERNBINDERTANG 280MM

ORBITIS®  
made in germany

For rask og effektiv vridning og kutting av ståltråd.

VARENUMMER	EL NR	PRODUKTNAVN
93-281 2622	8835598	Jernbindertang 280mm



## STRIPSVERKTØY

## Stripsverktøy



## STRAMMETANG FOR STÅLSTRIPS

haupa®

Tang for stramming og kutting av stålstrips. Den innebygde kniven kutter kun når riktig stramming er oppnådd. Med fremskutt hode slik at det er lettere å komme til på trange steder. Gummiert grep for komfortabel bruk.

VARENUMMER	EL NR	PRODUKTNAVN
262159	1300199	Strammetang med kutting av stålstrips



## KNIVER, BAUFILER OG SAGER

## Kniver



## TAPETKNIV MED HYLSTER

haupa®

Ergonomisk tapetkniv med gummiert grep. Enkelt bytte av knivblader med det innebygde oppbevaringsrommet for blader. Leveres med hylster.

VARENUMMER	EL NR	PRODUKTNAVN
200059	8876876	Tapetkniv med hylster



## TAPETKNIV PROFF

haupa®

Solid tapetkniv for kutting av plast, tapet, gipsplater, lær, tepper etc. Automatisk bladlås og reserveblader i håndtak.

VARENUMMER	EL NR	PRODUKTNAVN
200027	8808816	Tapetkniv proff



## EKSTRABLADER TAPETKNIV 10STK

haupa®

10stk ekstrablader til tapetkniv proff.

VARENUMMER	EL NR	PRODUKTNAVN
200032	8808817	Ekstrablader til tapetkniv proff 10stk

## HÅNDVERKSKNIV/ELKNIV DOBBEL



### HÅNDVERKSKNIV/ELKNIV DOBBEL



Dobbelhylster for belte av slagfast PP-plast. Med dobbelthylster setter en selv sammen de knivene som passer sitt behov. Dette leveres med håndverkskniv modell HVK og elkniv modell ELK.

VARENUMMER	EL NR	PRODUKTNAVN
381030	8876166	Håndverkskniv og elkniv i dobbelthylster



### HÅNDVERKSKNIV MED GUMMIGREP



Håndverkskniv med friksjonsgrep. Unik funksjon gjør at hylsteret ikke løsner fra knappen på buksene, samtidig som den er lett å ta bort. Knivblad av 2,5mm kullstål, herdet til 58-60 HRC. Eggen er slipt i flere operasjoner med en avsluttende bryning på lærskive. Skaftet er fremstilt i ekstra slagfast PP-plast med friksjonsgrep i santopren. Passer i samme hylster som HVK og dobbelthylse. Bladets lengde: 93mm. total lengde: 208mm.

VARENUMMER	EL NR	PRODUKTNAVN
380210	8876161	Håndverkskniv med gummigrep



### HÅNDVERKSKNIV M/GUMMIGREP RF



Håndverkskniv med friksjonsgrep. Unik funksjon gjør at hylsteret ikke løsner fra knappen på buksene, samtidig som den er lett å ta bort. Knivblad av 2,5mm rustfritt stål, herdet til 57-59 HRC. Eggen er slipt i flere operasjoner med en avsluttende bryning på lærskive. Skaftet er fremstilt i ekstra slagfast PP-plast med friksjonsgrep i santopren. Passer i samme hylster som HVK og dobbelthylse. Bladets lengde: 93mm. total lengde: 208mm.

VARENUMMER	EL NR	PRODUKTNAVN
380260	8876162	Håndverkskniv RFR GH



### ELKNIV HØYREHENDT ELK



Kniv for høyrehendte der eggens sliping og skaftets utførelse er optimal for avisolering av kabel. Unik funksjon gjør at hylsteret ikke løsner fra knappen på buksene, samtidig som den er lett å ta bort. Knivblad av japansk knivstål, 1,5mm kullstål, herdet til 58-60HRC. De to eggene er slipt for å være spesielt egnet for avisolering av kabel. Skaftet og hylsteret er fremstilt i ekstra slagfast PP-plast. Bladets lengde: 33mm. Total lengde: 158mm.

VARENUMMER	EL NR	PRODUKTNAVN
380030	8876164	Elkniv ELK for høyrehendte

## ELKNIV VENSTREHENDT ELK



Kniv for venstrehendte der eggene slipning og skaftets utførelse er optimal for avisolering av kabel. Unik funksjon gjør at hylsteret ikke løsner fra knappen på buksene, samtidig som den er lett å ta bort. Knivblad av japansk knivstål, 1,5mm kullstål, herdet til 58-60HRC. De to eggene er slipt for å være spesielt egnet for avisolering av kabel. Skaftet og hylsteret er fremstilt i ekstra slagfast PP-plast. Bladets lengde: 33mm. Totallengde: 158mm.

VARENUMMER	EL NR	PRODUKTNAVN
383030	8876165	Elkniv ELK for venstrehendte

## STEMKNIV



Kraftig kniv med V-slipt stemjernsfunksjon. Unik funksjon gjør at hylsteret ikke løsner fra knappen på buksene, samtidig som den er lett å ta bort. Knivblad i japansk knivstål, 3mm kullstål herdet til 58-60 HRC. Eggen er slipt i flere operasjoner med en avsluttende bryning på lærskive. Skaftet og hylsteret er fremstilt i ekstra slagfast PP-plast. Bladets lengde: 72mm. Totallengde: 201mm.

VARENUMMER	EL NR	PRODUKTNAVN
380070	8876163	Stemkniv STK

## STEMJERN



Stemjern av meget god kvalitet, polstret håndtak og beskyttelse for kuttflate følger med. Bladlengde 150mm, totallengde 280mm.

VARENUMMER	EL NR	PRODUKTNAVN
180466	8835620	Stemjern 16mm
180470	8835621	Stemjern 20mm

## KNIV 1000V RETT BLAD 50MM



Kniv for 1000V med rett blad, håndtak av solid elastisk plast, bladbeskytter følger med.

VARENUMMER	EL NR	PRODUKTNAVN
200000	8808651	Kniv for 1000V, rett blad 50mm

## KNIV 1000V BUET BUTT TUPP



Kniv med krokblad for splitting og fjerning av ytterkappe på eks. våtromskabler. Håndtak i solid og elastisk plast. Bladbeskytter medfølger.

VARENUMMER	EL NR	PRODUKTNAVN
200007	8809929	Kniv for 1000V med buet og butt tupp

## Baufiler

## VINKLET MINI-BAUFIL 150MM



En liten kjekk baufil som er vinklet slik at denne kommer til å få kuttet der rette baufiler ikke er egnet. Fast håndtak i tre.

VARENUMMER	EL NR	PRODUKTNAVN
200290	8808662	Vinklet mini-baufil 150mm





### BAUFIL 150MM PROFF

haupa®

Liten hendig baufil, robust modell med "pistolhåndtak" og metallsagblad.

VARENUMMER	EL NR	PRODUKTNAVN
200285	8808745	Mini-baufil 150mm proff



### BAUFIL 300MM PROFF

haupa®

"Fullformat" baufil med bøyle i forkrommet og valset stålør, gjør sagen stabil under bruk.

VARENUMMER	EL NR	PRODUKTNAVN
200304	8808819	Baufil 300mm proff



### BAUFIL 1000V 300MM

haupa®

Baufil 1000V med fullisolert håndtak og bøyle, 2-farget isolering, gul innerside, rød ytterside.

VARENUMMER	EL NR	PRODUKTNAVN
110559	8808784	Baufil 1000V 300mm



### BAUFIL 1000V 200MM

haupa®

Liten og hendig baufil med fullisolert håndtak og bøyle i 2-komponent, gul innerside, rød ytterside. 1000V. Sagblad 200mm.

VARENUMMER	EL NR	PRODUKTNAVN
110558	8808641	Mini-baufil 1000V 200mm



### BAUFILBLAD FOR METALL 150MM

haupa®

Ekstrablader for baufil, 150mm.

VARENUMMER	EL NR	PRODUKTNAVN
200288	8808661	Baufilblad for metall 150mm



### BAUFILBLAD 300MM

haupa®

Baufil blad i HSS bi-metall. Type A.

VARENUMMER	EL NR	PRODUKTNAVN
200310	8808820	Baufilblad 300mm

## Håndsager

### HÅNDSAG FOR TRE 22"

Hultafors®



En standard sag for universalt bruk med glassfiberforsterket håndtak, gummigrep og 45° og 90° vinkelguide. Håndtaket er montert med skruer for økt holdbarhet. Sagbladet er produsert av 1 mm tykt stål som gir ekstra stabilitet, presisjon og lav vibrasjon. Tanning med 2-trinns sliping og herdede tenner for effektive kutt og lang livslengde. Sagbladets smale tupp gjør det enklere å komme til på trange områder og ved oppstart midt i en plate.

VARENUMMER	EL NR	PRODUKTNAVN
590724	8808801	Håndsag for tre 22"



## SKIFTENØKLER, FASTNØKLER OG EX-SKRALLER

### Skiftenøkler

#### SKIFTENØKSEL IREGA

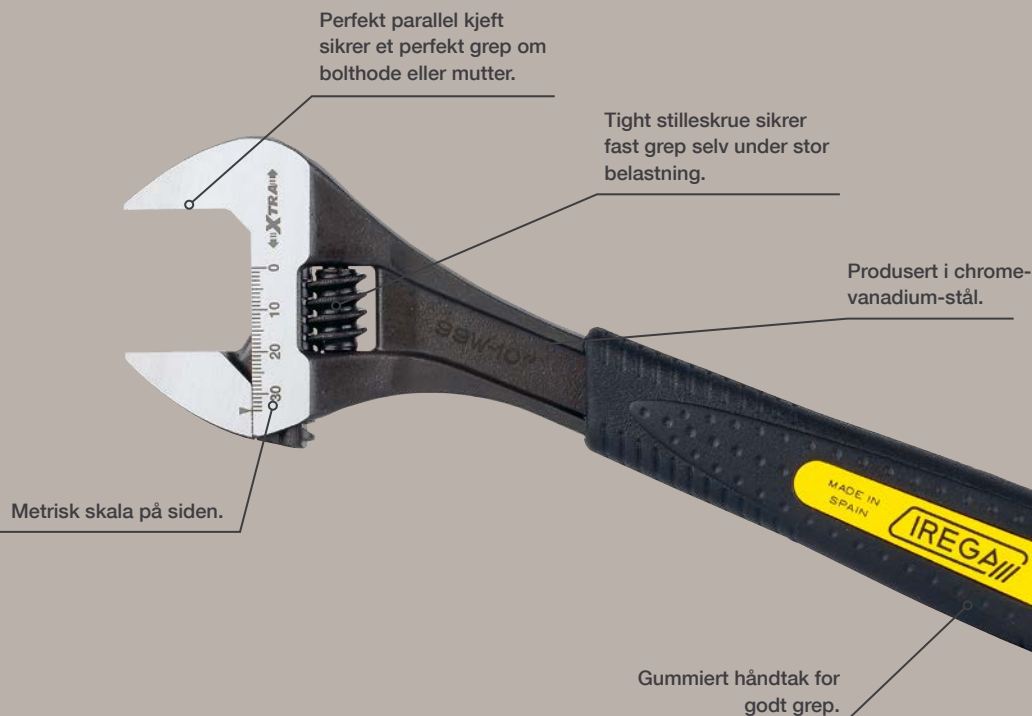

#### SKIFTENØKSEL IREGA 6"



Solide kvalitetsskiftenøkler fra Spanske Irega med gummiert håndtak for godt grep. Perfekt parallel kjeft sikrer et perfekt grep om bolthode eller mutter. Tight stilleskrue sikrer fast grep selv under stor belastning. Metrisk skala på siden. Produsert i chrome-vanadium-stål.

VARENUMMER	EL NR	PRODUKTNAVN
570533106008105	8808700	Skiftenøkkel Irega 6"
570533108008105	8808715	Skiftenøkkel Irega 8"
570533110008105	8808716	Skiftenøkkel Irega 10"

#### SKIFTENØKSEL IREGA XTRA SLIM 6"



Solide kvalitetsskiftenøkler fra Spanske Irega med gummiert håndtak for godt grep. Perfekt parallel kjeft sikrer et perfekt grep om bolthode eller mutter. Tight stilleskrue sikrer fast grep selv under stor belastning. Metrisk skala på siden. Produsert i chrome-vanadium-stål. Med ekstra tynn kjeft for trange arbeids situasjoner, kommer til der vanlig skiftenøkkel er for tykk.

VARENUMMER	EL NR	PRODUKTNAVN
571033106005105	8808727	Skiftenøkkel Irega Xtra Slim 6"
571033108005105	8808746	Skiftenøkkel Irega Xtra Slim 8"

## Standard fastnøkler



## FASTNØKKELSETT MED SKRALLE

haupa®

Kombinasjonsnøkler med skrallefunksjon, laget i overflatebehandlet chrome-vanadium stål. Fintannet med 72 tenner, DIN3113, ISO3318. Leveres i praktisk plastkoffert. Størrelser: 8 - 9 - 10 - 12 - 13 - 14 - 17 - 19mm.

VARENUMMER	EL NR	PRODUKTNAVN
110900	8808777	Fastnøkkelsett med skrallefunksjon



## SKRALLEFASTNØKKE

haupa®

Kombinasjonsnøkkel med skrallefunksjon, fintannet (72 tenner).



VARENUMMER	EL NR	PRODUKTNAVN
110900/8	8876883	Skrallefastnøkkel 8mm
110900/9	8876884	Skrallefastnøkkel 9mm
110900/10	8876885	Skrallefastnøkkel 10mm
110900/12	8876886	Skrallefastnøkkel 12mm
110900/13	8876887	Skrallefastnøkkel 13mm
110900/14	8876888	Skrallefastnøkkel 14mm
110900/17	8876889	Skrallefastnøkkel 17mm
110900/19	8876890	Skrallefastnøkkel 19mm



## FASTNØKKELSETT 14 DELER

SMOOS TOOLS®

Kombinasjons-fastnøkler i 14 deler, 8-24mm. (8-9-10-11-12-13-14-15-16-17-18-19-22-24mm)

VARENUMMER	EL NR	PRODUKTNAVN
EC-P14	8808743	Fastnøkkelsett 14 deler



## FASTNØKKESETT 12 DELER

haupa®

Fastnøkkelsett i chrome-vanadium stål, polert overflate. Vinklet kjeft på 15° og fast ring. Settet inneholder: 6 - 7 - 8 - 9 - 10 - 11 - 12 - 13 - 14 - 17 - 19 - 22mm. Nøklene er montert i en hendig holder som gjør det lett og oversiktlig å finne rett nøkkel.

VARENUMMER	EL NR	PRODUKTNAVN
110250	8808738	Fastnøkkelsett 12 deler

## FASTNØKKELE KOMBINASJON

haupa®

Fastnøkkel i chrome-vanadium stål i polert utførelse med vinklet kjeft på 15°.



VARENUMMER	EL NR	PRODUKTNAVN
110180	8835600	Fastnøkkel kombinasjon 6mm
110182	8835601	Fastnøkkel kombinasjon 7mm
110184	8835602	Fastnøkkel kombinasjon 8mm
110186	8835603	Fastnøkkel kombinasjon 9mm
110188	8835604	Fastnøkkel kombinasjon 10mm
110190	8835605	Fastnøkkel kombinasjon 11mm
110192	8835606	Fastnøkkel kombinasjon 12mm
110194	8835607	Fastnøkkel kombinasjon 13mm
110196	8835608	Fastnøkkel kombinasjon 14mm
110198	8835609	Fastnøkkel kombinasjon 15mm
110202	8835610	Fastnøkkel kombinasjon 17mm
110204	8835611	Fastnøkkel kombinasjon 18mm
110206	8835612	Fastnøkkel kombinasjon 19mm
110212	8835613	Fastnøkkel kombinasjon 22mm
110216	8835614	Fastnøkkel kombinasjon 24mm
110222	8835615	Fastnøkkel kombinasjon 27mm

## 1000V fastnøkler

### 1000V FASTNØKKELE

haupa®

Fastnøkkel 1000V, i chrome-vanadium stål, fullisoleret. Vinklet kjeft 15°. Dobbelt isolert, gult innerlag, rødt ytterlag.



VARENUMMER	EL NR	PRODUKTNAVN
110260	8835664	1000V fastnøkkel 6mm
110262	8835665	1000V fastnøkkel 7mm
110264	8835666	1000V fastnøkkel 8mm
110266	8835667	1000V fastnøkkel 9mm
110268	8835668	1000V fastnøkkel 10mm
110270	8835669	1000V fastnøkkel 11mm
110272	8835670	1000V fastnøkkel 12mm
110274	8835671	1000V fastnøkkel 13mm
110276	8835672	1000V fastnøkkel 14mm
110278	8835673	1000V fastnøkkel 17mm
110280	8835674	1000V fastnøkkel 19mm
110282	8835675	1000V fastnøkkel 22mm
110284	8835676	1000V fastnøkkel 24mm
110286	8835677	1000V fastnøkkel 27mm
110288	8835678	1000V fastnøkkel 30mm
110290	8835679	1000V fastnøkkel 32mm

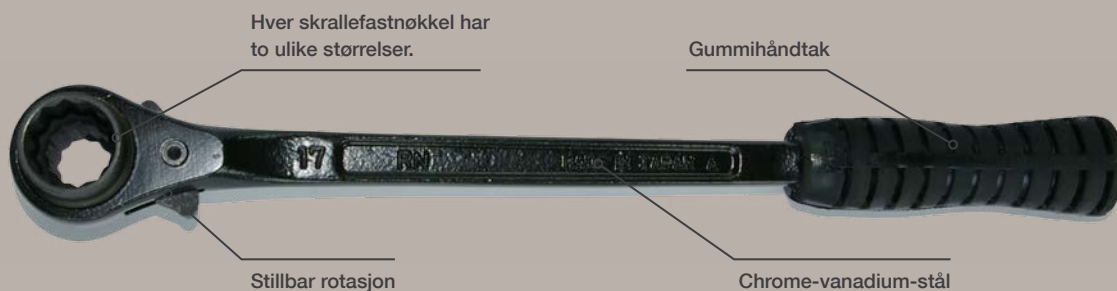

## EX-nøkler

SKRALLENØKKELE,  
EX SKRALLE

## SKRALLENØKKELE, EX SKRALLE



Kraftig skrallefastnøkkel produsert i chrome-vanadium-stål og gummihåndtak, samt stillbar rotasjon. Hver skrallefastnøkkel har to ulike størrelser. Fastnøklerne fins i 13 ulike modeller med lengde fra 225 - 440mm i størrelser fra 10 til 36mm.



VARENUMMER	EL NR	PRODUKTNAVNE
RNG 1013	8835775	Skrallenøkkel, EX skralle 10-13mm
RNG 1317	8835776	Skrallenøkkel, EX skralle 13-17mm
RNG 1318	8835777	Skrallenøkkel, EX skralle 13-18mm
RNG 1618	8835778	Skrallenøkkel, EX skralle 16-18mm
RNG 1719	8835779	Skrallenøkkel, EX skralle 17-19mm
RNG 1921	8835780	Skrallenøkkel, EX skralle 19-21mm
RNG 1922	8835781	Skrallenøkkel, EX skralle 19-22mm
RNG 1924	8835758	Skrallenøkkel, EX skralle 19-24mm
RNG 2224	8835761	Skrallenøkkel, EX skralle 22-24mm
RNG 2430	8835762	Skrallenøkkel, EX skralle 24-30mm
RNG 2730	8835763	Skrallenøkkel, EX skralle 27-30mm
RNG 3032	8835768	Skrallenøkkel, EX skralle 30-33mm
RNG 3236	8835769	Skrallenøkkel, EX skralle 32-36mm

## SKRALLER, PIPER OG SKAPNØKLER



## Standard skraller

## 1/2" OG 1/4" PIPENØKKELESETT 82DELER

SMOOS TOOLS™



Et rikholdig verktøysett inneholdende det meste av verktøy for de fleste oppgaver i stålkoffert med plastinnlegg for god orden og oversikt. Settet inneholder både 1/4" og 1/2" piper.

- 1/4" innhold:
  - 12stk piper
  - 7stk torx-piper
  - 1stk universalledd
  - 1stk 50mm forlenger
  - 1stk T-håndtak
  - 1stk skrutrekkerhåndtak
  - 1stk skralle
  - 18stk forskjellige bits
  - 1/2" innhold:
    - 14stk piper
    - 4stk lanmge piper
    - 6stk torx-piper
    - 2stk pluggnøkler
    - 2stk forlengere 125 og 250mm
    - 1stk skralle
    - 1stk universalledd
    - 1stk adapter 1/2" til 1/4"
- settet inneholder i tillegg 9stk fastnøkler fra 8 - 21mm. Alt leveres i metallkoffert.

VARENUMMER	EL NR	PRODUKTNAVNE
M24C-82	8808645	Pipenøkkelsett 82 deler 1/4-1/2" i stålkoffert.



## 1/2" PIPENØKKELSETT 25 DELER

SMOOS TOOLS™

1/2" pipenøkkelsett med kraftige piper. Inneholder 25 deler:

- 18stk piper 10-32mm
- 1stk adapter
- 1stk universalledd
- 1stk skraller
- 2stk forlengere 125 og 250mm
- 2stk pluggnøkler 16 og 21mm

VARENUMMER	EL NR	PRODUKTNAVN
B4C-25	8808657	Pipenøkkelsett 25 deler 1/2" Plastkoffert.



## 3/8" PIPENØKKELSETT 25 DELER

SMOOS TOOLS™

1/4" pipenøkkelsett med kraftige piper.

- Inneholder:
- 18stk piper 6-24mm
- 1stk 3-veis adapter
- 1stk skraller
- 2stk forlengere 50 og 150mm

VARENUMMER	EL NR	PRODUKTNAVN
B3C-25	8808658	Pipenøkkelsett 25 deler 3/8" Plastkoffert.



## 1/4" PIPENØKKELSETT 38 DELER

SMOOS TOOLS™

1/4" pipenøkkelsett .

- Inneholder:
- 13stk piper 4-14mm
- 2stk forlengere 50 og 100mm
- Skrutrekkerhåndtak
- T-håndtak
- Skraller
- 18stk forskjellige bits
- 1stk universalledd
- 1stk bits-pipe

VARENUMMER	EL NR	PRODUKTNAVN
B2C-38	8808660	Pipenøkkelsett 38 deler 1/4" Plastkoffert.





## PIPENØKKELSETT 33-DELER 1/4"

haupa®

Et lite praktisk 1/4" pipesettet inneholdende 33 deler der piper, skraller og forlengere er i chrome-vanadium stål, industri-kvalitet. Alt ligger i en praktisk koffert for enkel oversikt og orden.

- Settet inneholder:
- 12 piper: 4 - 4,5 - 5 - 5,5 - 6 - 7 - 8 - 9 - 10 - 11 - 12 - 13mm
- 1stk skraller med hurtiglås for pipene
- 1stk svingjern
- 3stk forlengere (1stk fleksibel)
- 1stk vinkelledd
- 1stk bitstrekker
- 14stk løse bits PH - HX - TX

VARENUMMER	EL NR	PRODUKTNAVN
110674	8808642	Pipenøkkelsett 33-deler 1/4" med bits



## PIPENØKKELSETT 1/2" OG 1/4"

haupa®

Et praktisk 1/2" og 1/4" pipesettet inneholdende 49 deler der piper, skraller og forlengere er i chrome-vanadium stål, industri-kvalitet. Alt ligger i en praktisk koffert for enkel oversikt og god orden.

- Settet inneholder:
- 1/4": 12 piper: 4 - 4,5 - 5 - 5,5 - 6 - 7 - 8 - 9 - 10 - 11 - 12 - 13mm
- 1stk skraller med hurtiglås for pipene
- 1stk lang forlenger/svingjern og 1stk kort
- 1stk vinkelledd
- 1stk bitstrekker
- 12stk løse bits PH - HX - TX - FD
- Unbrako 5stk: 1,25 - 1,5 - 2 - 2,5 - 3mm
- 1/2": 13 piper: 10 - 11 - 12 - 13 - 14 - 15 - 17 - 19 - 22 - 24 - 27 - 30 - 32mm
- 1stk skraller med hurtiglås for pipene
- 1stk lang forlenger/svingjern og 1stk kort
- 1stk vinkelledd
- 2stk pluggnøkler

VARENUMMER	EL NR	PRODUKTNAVN
110678	8808739	Pipenøkkelsett 1/2" og 1/4" med bits



## SKRALLEHÅNDTAK

SMOOS TOOLS®

Skraller med 72 tenner og svakt buet skaft for større avstand for bedre plass til hånden. Soft-grip håndtak for godt grep.

VARENUMMER	EL NR	PRODUKTNAVN
ST24531	8808601	Skrallehåndtak
ST24531	8808666	Skrallehåndtak 3/8"
ST24531	8808670	Skrallehåndtak 1/2"

## 1000V skraller



## 1000V SKRALLESETT 1/2"

haupa®

Et praktisk 1000V Skrallesett 1/2" i koffert for god oversikt og orden. Kofferten måler 450x340x100mm.

- Settet inneholder:
- 1/2" skraller, reversibel
- 1/2" forlenger 125mm
- 1/2" forlenger 250mm
- 1/2" T-nøkkel med låsefunksjon
- 1/2" piper: 10 - 12 - 13 - 14 - 17 - 19 - 22 - 24mm
- 1/2" unbrakopiper: 5 - 6 - 8mm
- Skrutrekker VDE flat 3,5x100mm

VARENUMMER	EL NR	PRODUKTNAVN
220205/EN	8808785	1000V skrallesett 1/2" i koffert



## 1000V SKRALLESETT 3/8"

haupa®

Et praktisk 1000V Skrallesett 3/8" i koffert for god oversikt og orden.

- Inneholder 13 deler:
- Skraller 3/8"
- Forlenger 3/8" 125mm
- Forlenger 3/8" 250mm
- T-nøkkel med låsefunksjon 3/8"
- Piper 3/8": 8 - 10 - 13 - 17 - 19mm
- Unbrakopiper 3/8": 4 - 5 - 6 - 8mm

VARENUMMER	EL NR	PRODUKTNAVN
220212	8835738	1000V Skrallesett 3/8" - 13 deler i koffert





## 1000V SKRALLESETT 3/8"

haupa®

Skrallesett 1000V - 3/8" i praktisk koffert for god oversikt og orden, 16 deler. Plastmaterialene i settet er testet og garanteres ned til -40°C.

- Inneholder:
  - Skralle 200mm, reversibel
  - Pipenøkkel 200mm med T-håndtak
  - 2 forlengere 150 og 250mm
  - Piper: 8 - 10 - 12 - 13 - 14 - 17 - 19 - 22mm
  - Innsatser for innvendige unbrako: 4 - 5 - 6 - 8mm

VARENUMMER	EL NR	PRODUKTNAVN
220402	8835739	1000V skrallesett 3/8" - 16 deler i koffert



## 1000V SKRALLESETT 1/2"

haupa®

Skrallesett 1/2" - 1000V i koffert, 20 deler. Plastmaterialene i settet er testet og garanteres ned til -40°C som gir et sikkert arbeid under lave temperaturer. Alt i en praktisk koffert med skuminnlegg for god oppbevaring, orden og lett oversiktlig.

- Inneholder:
  - Skralle, 250mm, reverserbar
  - Pipenøkkel 200mm med T-håndtak
  - 2stk forlengere 125 og 250mm
  - Piper: 10 - 11 - 12 - 13 - 14 - 17 - 19 - 22 - 24 - 27 - 32mm
  - Unbrakopiper: 4 - 5 - 6 - 8 - 10mm

VARENUMMER	EL NR	PRODUKTNAVN
220404	8835740	1000V skrallesett 1/2" - 20 deler i koffert



## SKRALLE 1/4" - 1000V

haupa®

Fullisoleret skralle, lengde 135mm, 1/4" - 1000V. 2-farget dobbelt isolert, gul innerside, rød ytterside.

VARENUMMER	EL NR	PRODUKTNAVN
110810	8835700	Skralle 1/4" - 1000V



## PIPE 1/4" 1000V

haupa®

Fullisoleret pipe 1/4" - 1000V. 2-farget dobbelt isolert, gul innerside, rød ytterside.

VARENUMMER	EL NR	PRODUKTNAVN
110820	8835702	Pipe 1/4" 1000V 5mm
110822	8835703	Pipe 1/4" 1000V 6mm
110824	8835704	Pipe 1/4" 1000V 7mm
110826	8835705	Pipe 1/4" 1000V 8mm
110828	8835706	Pipe 1/4" 1000V 9mm
110830	8835707	Pipe 1/4" 1000V 10mm
110832	8835708	Pipe 1/4" 1000V 11mm
110834	8835709	Pipe 1/4" 1000V 12mm
110836	8835710	Pipe 1/4" 1000V 13mm
110838	8835711	Pipe 1/4" 1000V 14mm
110840	8835712	Unbrako 1/4" 1000V 3mm
110842	8835713	Unbrako 1/4" 1000V 4mm
110844	8835714	Unbrako 1/4" 1000V 5mm
110846	8835715	Unbrako 1/4" 1000V 6mm
110848	8835716	Unbrako 1/4" 1000V 8mm
110332/EN	8835717	Skralle 1/2" 1000V - fullisoleret



## PIPE 1/2" 1000V

haupa®



Fullisolert sekskant-pipe med 1/2" firkantkobling - 1000V. 2-farget dobbelt isolert, gul innerside, rød ytterside.

VARENUMMER	EL NR	PRODUKTNAVN
110339/EN	8835720	Pipe 1/2" 1000V 8mm
110340/EN	8835721	Pipe 1/2" 1000V 10mm
110342/EN	8835722	Pipe 1/2" 1000V 11mm
110344/EN	8835723	Pipe 1/2" 1000V 12mm
110346/EN	8835724	Pipe 1/2" 1000V 13mm
110348/EN	8835725	Pipe 1/2" 1000V 14mm
110350/EN	8835726	Pipe 1/2" 1000V 17mm
110352/EN	8835727	Pipe 1/2" 1000V 19mm
110354/EN	8835728	Pipe 1/2" 1000V 22mm
110356/EN	8835729	Pipe 1/2" 1000V 24mm
110358/EN	8835730	Pipe 1/2" 1000V 27mm
110360/EN	8835731	Pipe 1/2" 1000V 30mm
110362/EN	8835732	Pipe 1/2" 1000V 32mm
300294/EN	8835733	Unbrako 1/2" 1000V 4mm
300297/EN	8835734	Unbrako 1/2" 1000V 5mm
300295/EN	8835735	Unbrako 1/2" 1000V 6mm
300303/EN	8835736	Unbrako 1/2" 1000V 8mm
300306/EN	8835737	Unbrako 1/2" 1000V 10mm

## BUNNSKRUENØKSEL TIL SIKRINGER

haupa®



For skifte av bunn-ring (keramisk) i keramiske sikringer. Håndtaket er i isolerende materiale. Kan benyttes på 2-63A.

VARENUMMER	EL NR	PRODUKTNAVN
120002	8808778	Bunnskruenøkkel for keramisk ringer 2-63A

## Skapnøkler

## SKAPNØKSEL 9 I 1

ORBIT  
made in germany

En smart skapnøkkel fra tyske Orbis, med hele 9 forskjellige nøkler. Følger med kjetting og karabinkrok for å feste i belte eller verktøykassa - du mister ikke denne!

VARENUMMER	EL NR	PRODUKTNAVN
48-900 3400	8808812	Skapnøkkel 9 i 1 - med kjettinglenke og karabinkrok

## SKAPNØKSEL UNIVERSAL

haupa®



Liten hendig skapnøkkel som har: firkant innside 6mm, firkant innside 7-8mm, trekant innside 7-8mm, dobbeltskjegg 3-5mm

VARENUMMER	EL NR	PRODUKTNAVN
110696	8808813	Skapnøkkel universal

## SKAPNØKSEL UNIVERSAL

haupa®

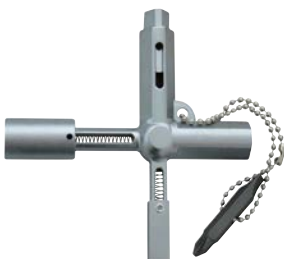

Universal skapnøkkel med fjærfunksjon og bits.

- Utvendig 6-kant 7 og 8 mm.
- Innvendig 6-kant 6,7,8 og 9mm.
- Dobbel 3-5mm.
- Innvendig 3-kant 7,8,9,10 og 11mm

VARENUMMER	EL NR	PRODUKTNAVN
110698	8840671	Skapnøkkel universal



## VOLTTESTERE

## VOLTTESTER

SWISS TOOLS



voltage tester 100-250 Volts. Godkjent i henhold til DIN VDE 0680-6.

VARENUMMER	EL NR	PRODUKTNAVN
175.0-50 CN	8840783	Volttester



## MÅLEUTSTYR

## Meterstokker



## METERSTOKK I TREVERK

Hultafors

Hultafors sin klassiker, en nødvendighet for alle håndverkere.



- Tradisjonelt produsert av glassbjerk med ledd av stål, som gjør det mulig å ha tynne stikker og en smidig meterstokk.
- Metrisk gradering i svart på begge sider med røde desimaltall.
- Typegodkjent i henhold til EU Klasse III.
- Vannbasert beskyttelseslakk for økt motstand mot smuss og fukt.
- Leddene er varmebehandlet, epoxylakkert og oljet inn på tre punkter for å gi den sin høye kvalitet.
- Hver stikke kontrolleres to ganger i produksjonen med et høyhastighetskamera.

VARENUMMER	EL NR	PRODUKTNAVN
100204	8876150	Meterstokk i treverk - 1m, modell 59
100004	8876151	Meterstokk i treverk, modell 59 - 2m

## METERSTOKK MINI, GLASSFIBER 1M

Hultafors

Meterstokk produsert av glassfiberforsterket polyamid, som gir økt motstand mot fukt.



- Metrisk gradering i svart på begge sider og røde desimaltall.
- Foliepreget gradering gir økt beskyttelse mot slitasje.
- Typegodkjent i henhold til EU Klasse III.

VARENUMMER	EL NR	PRODUKTNAVN
200304 H	8876152	Meterstokk mini, i glassfiber - 1m, modell G59

## METERSTOKK GLASSFIBER 2M

Hultafors

Meterstokk produsert av glassfiberforsterket polyamid, som gir økt motstand mot fukt.



- Metrisk gradering i svart på begge sider og røde desimaltall.
- Foliepreget gradering gir økt beskyttelse mot slitasje.
- Typegodkjent i henhold til EU Klasse III.

VARENUMMER	EL NR	PRODUKTNAVN
200004	8876153	Meterstokk 2m i glassfiber, modell G59

## Målebånd



## MÅLEBÅND STÅL BT 5M



Målebånd med beskyttende gummidetaljer på utsatte deler og kapsel i ABS-plast.

- Gult stålmålebånd med svært nøyaktig blekkstråleteknikk og matt flate for refleksfri avlesning, gradering i millimeter.
- Unik belteholder med rask funksjon som gjør at målebåndet kan frigjøres med en hånd.
- Mulighet til innvending måling ved å legge til 100mm.
- Ergonomisk utformet bremseknapp gjør at båndet er enkelt å låse.
- Båndbredde: 19mm

VARENUMMER	EL NR	PRODUKTNAVN
356123	8876154	Målebånd i stål 5m modell BT



## MÅLEBÅND 30 METER



Målebånd i rayon-bånd med 8 bronzewire for strekkfasthet - 30 meters lengde. Bredde på selve målebåndet er 16mm. Gradert med cm og meter på hver side. Hylsteret er i metall.

VARENUMMER	EL NR	PRODUKTNAVN
240022	8808872	Målebånd 30 meter

## Vater

## TORPEDOVATER M/MAGNET



Vater i gul ABS-plast, med magnet på undersiden.

- Uknuselige blokklibeller med svært høy gjennomsiktighet og holdbarhet.
- Libellens radi er 150mm, noe som gir en følsomhet på 13mm/m.
- Toleranse i normalposisjon +/- 1,5mm/m.
- Libelløvæskan er en lettflytende, farget oljeblanding som gir boblen optimal bevegelse.
- Motstandskraftig mot ultrafiolett lys og temperatursvingninger.
- Boblen påvirkes ikke av statisk elektrisitet ettersom væskan er antistatisk.
- Lengde: 200mm

VARENUMMER	EL NR	PRODUKTNAVN
401853	8876155	Torpedovater plast TVP med magnet

## VATER



Aluminiumsvater, libeller i akryl. Nøyaktighet  $0,043^\circ = 0,75\text{mm/m}$ . Støtputer i endene.

VARENUMMER	EL NR	PRODUKTNAVN
240042	8808712	Aluminiumsvater 40cm
240044	8808713	Aluminiumsvater 60cm

## VINKLER



## VINKEL 250MM



Vinkelhake med anslag av glassfiberarmert ABS-plast og 18mm bred anleggsflate.

- Millimetergradering i over- og underkant på klingene.
- Graderingen er dyp-etsed og svært motstandsdyktig mot slitasje.
- Klingene er produsert i rustfritt stål, med mål 1,0 x 45mm.

VARENUMMER	EL NR	PRODUKTNAVN
310103	8876156	Vinkel 250mm semi-Proff



## SKYVELÆRE



## SKYVELÆRE - RUSTFRITT

haupa®

Presisjons-skyvelære i rustfritt stål for både innvendig, utvendig og dybdemålinger. Lengde 232mm, leveres i plasthylster.

VARENUMMER	EL NR	PRODUKTNAVN
240071	8835616	Skyvelære - rustfritt



## SILIKONPRESSER



## SILIKONSPRØYTE PROFF

haupa®

Silikonsprøyte i solid utførelse med ergonomisk håndtak. Beregnet for 310ml patroner.

VARENUMMER	EL NR	PRODUKTNAVN
170254	8876879	Silikonsprøyte Proff



## PENNER / MERKEUTSTYR



## PICA-INK MARKERINGSPENN SORT

Pica - Marker

Tusjpen permanent sort. Egnert for dype hull. Kun 1,5mm tupp. Fester på de fleste overflater.

VARENUMMER	EL NR	PRODUKTNAVN
150/46	8876021	Pica-Ink markeringspenn sort



## PICA-DRY BLYANT GRAFITT

Pica - Marker

Trykkblyant med hette. Innebygd spisser, i hetten. Bruker 2,8mm Pica Longlife graphite. Når inn i trange rom. Refill-grafitt, se el.nr: 8876023.

VARENUMMER	EL NR	PRODUKTNAVN
3030	8876022	Markeringsblyant Pica-Dry



## PICA RESERVEBLY /-GRAFITT 10PK

Pica - Marker

Refill-pack 10stk. Longlife grafitt 2,8mm for Pica 3030. Svært lettoppløst i vann, for enkel fjerning av merking.

VARENUMMER	EL NR	PRODUKTNAVN
4030	8876023	"BLY" til Pica Trykkpenn



## MARKERINGSPENN BIG DRY

Pica - Marker

Neste generasjon "snekkerblyant" - ikke nødvendig å spisse den! Et lite trykk og du er klar for å skrive eller markere mer. For refill av bly, se el.nr: 8876143

VARENUMMER	EL NR	PRODUKTNAVN
6060	8876142	Big dry marker, markeringspenn
6030	8876143	Ekstra bly for Big dry marker (12 stk)



**BLYANT****haupa**

Den gode "gammeldagse" tømmerblyanten der man spisser tuppen med kniv! Lengde 150mm.

VARENUMMER	EL NR	PRODUKTNAVN
150090	8808742	Tømmerblyant

**PICA MERKEPENN****Pica - Marker**

Pica Classic Permant marker skriver umiddelbart uten på riste på den, den bare virker med en gang!

- Egnert til bruk på de fleste underlag
- Tåler vann og er vannbasert
- Motstandsdyktig for vær

VARENUMMER	EL NR	PRODUKTNAVN
522/52	8876144	Pica merkepenn 1-4mm hvit (instant marker)
532/52	8876145	Pica merkepenn 1-2mm hvit (instant marker)
533/46	8876146	Pica merkepenn 0,7mm sort (instant marker)

**MERKESNOR 15M****haupa**

Merkesnor 15m for fargepulver. Med hurtig innsveiving og frigjøring av sveivearm.

VARENUMMER	EL NR	PRODUKTNAVN
150019	8808646	Merkesnor 15m

**BLÅTT PULVER TIL MERKESNOR****haupa**

250g blått pulver til merkesnor i plastflaske for enkel påfylling i merkesnoren.

VARENUMMER	EL NR	PRODUKTNAVN
140520	8808643	Blått pulver til merkesnor

**MERKESPRAY ORANGE****vix**

Merkespray som kan brukes i alle retninger. Kan brukes i kuldegrader. Tørker fort, selv på våte underlag. Mer fargepigmenter gir kraftigere farger. Høyere gasstrykk gir tomme bokser.

VARENUMMER	EL NR	PRODUKTNAVN
820024	1805151	Merkespray orange



## HAMMERE

## SNEKKERHAMMER



Snekkerhammer i helsmidd stål med gummiert håndtak 454g (16oz)

VARENUMMER	EL NR	PRODUKTNAMN
180323	8808815	Snekkerhammer

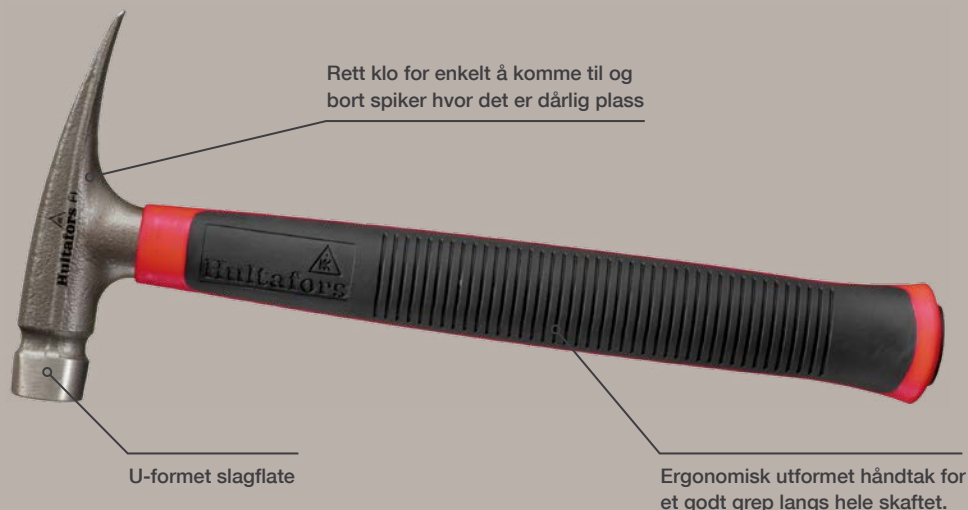
EL- OG LISTEHAMMER  
550GR

## EL- OG LISTEHAMMER 550GR



En smidig hammer med u-formet slagflate. Formen gjør det mulig å arbeide nær tak og hjørner uten å lage merker på flatene rundt. Passer godt for arbeid på trange steder. Kloen er rett for at du enklere skal komme til og ta bort spiker der det er dårlig med plass. Ergonomisk utformet håndtak for et godt grep langs hele skaftet.

VARENUMMER	EL NR	PRODUKTNAMN
820040	8876157	El- og listehammer EL

## PENNHAMMER



Sandblåst og klarlakkert smidd hammer, med herdede slagflater og lang penn. Treskaft av hickory. Treskaft finnes som reservedel.

VARENUMMER	EL NR	PRODUKTNAMN
821003	8876158	Pennhammer 200gr
821004	8876159	Pennhammer 300gr
821005	8876160	Pennhammer 400gr

## KOMBIKLUBBE REKYLFRI Ø27



Rekylfri kombiklubbe med metall på den ene siden og PVC på den andre.

- Håndtaket er produsert i amerikansk hickory tre.



VARENUMMER	EL NR	PRODUKTNAMN
304.2	8877000	Kombiklubbe rekylfri ø27
304.4	8877001	Kombiklubbe rekylfri ø35
304.5	8877002	Kombiklubbe rekylfri ø40

## BREKKJERN OG SPETT



## Brekkjern

## BREKKJERN MINI STÅL



Et lite, smidig brekkjern i stål på 7,5" / 190mm som kan benyttes til å trekke ut småspiker, fjerne lister eller åpne opp kasser. Har tre ulike funksjoner for spikeruttrekking.

- Tynne anleggsflater gjør det enkelt å komme til.

VARENUMMER	EL NR	PRODUKTNAVN
827023	8876170	Brekkjern Mini Stål 108

## BREKKJERN, TYNT - 53CM



Et lite, smidig brekkjern som kan brukes både til å bryte, skrape og løfte med, samt å dra ut spiker. Har tre ulike funksjoner for spikeruttrekking.

VARENUMMER	EL NR	PRODUKTNAVN
827043	8808811	Brekkjern stål 108, type slim - 53cm

## BREKKJERN



Brekkjern i en enklere utførelse. Lengde: 600mm. Vekt: 1550 gram og 675mm. Vekt: 1750 gram.

VARENUMMER	EL NR	PRODUKTNAVN
824002	8876167	Brekkjern Stål 107, 600mm, 1150g.
824003	8876168	Brekkjern Stål 107, 675mm, 1750g.

## BREKKJERN HEAVY DUTY 500MM



Kvalitetsbrekkjern produsert i stål med høy grad av hardhet og samtidig motstandsdyktig mot brudd. Beregnet for Heavy-Duty arbeid. Lengde 500mm, tykkelse 18mm.

VARENUMMER	EL NR	PRODUKTNAVN
830	8877007	Brekkjern Heavy Duty 500mm

## ALUSPETT M/STÅLSPISS 1500MM



Et aluminiumspett som du også klarer å bryte med.

- Stålspissen gjør at spettet tåler svært høy belastning.
- Produsert i høyteknologisk aluminium som brukes innen produksjon av fly.
- Aluminiumspett er lettere og mer skånsomt å arbeide med, spesielt arbeid i skulderhøyde.
- Et aluminiumsverktøy som ikke rustet og tåler kulde bedre.
- Kan bøyes omtrent tre ganger så mye som et stålverktøy uten å deformeres.
- Lengde: 1500mm
- Vekt: 3,2 kg

VARENUMMER	EL NR	PRODUKTNAVN
841014	8876169	Aluminiumspett med stålspiss

## SLAGSPETT



Kraftig slagspett i stål. Teleskopisk konstruksjon der håndtaket har en "høy vekt", trekkes ut og slås ned, som gir solide slag.

- Lengde 990mm
- Vekt 7,25kg

VARENUMMER	EL NR	PRODUKTNAVN
821021	8835972	Slagspett

## SPETT 150CM



Helsmidd spett, lengde 1500mm, vekt: 8,2Kg.

VARENUMMER	EL NR	PRODUKTNAVN
821250	8842034	Robust spett, 150cm



## SYL, DOR OG MEISEL

## Syl

## SYL RUND 100MM KLINGE



Syl med ø6mm rund klinge og 100mm lang. 2-komponent skaft i PP/TPE materiale som gir et godt grep. Klingen er i herdet molybden-vanadium stål

VARENUMMER	EL NR	PRODUKTNAVN
103470	8808613	Syl 6x100mm

## Dor

## DOR HARDMETALL



Solid dor med tupp i hardmetall.

- Lengde: 100mm.
- Tykkelse: ø8mm.

VARENUMMER	EL NR	PRODUKTNAVN
712.1 CN	8877003	Dor hardmetall

## DORSETT, FARGEKODET



Parallell dorsett, åttekantet skaft.

- Fargekodet (pulverlakkert) etter størrelse.
- Inneholder 6 stk dorer i størrelse 2, 3, 4, 5, 6 og 8mm.

VARENUMMER	EL NR	PRODUKTNAVN
755.bl rb CN	8877004	Dorsett, fargekodet

## DOR- OG MEISELSETT

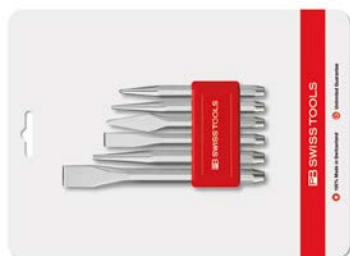

Hendig sett med dor og meisel. Produsert i høykvalitetsstål for lang levetid.

VARENUMMER	EL NR	PRODUKTNAVN
855.B CN	8877005	Dor- og meiselsett

## DORSETT MED HÅNDTAK



Parallell dorsett.

- Åttekantet med PB Swiss sitt unike håndtak.
- Leveres i solid boks.
- Inneholder 6 stk dorer i størrelse 2, 3, 4, 5, 6 og 8mm.

VARENUMMER	EL NR	PRODUKTNAVN
758.SET	8877006	Dorsett med håndtak





## FIL TIL SLIPING AV SPIRALBOR

RACK-A-TIERS  
SPECIALTY ELECTRICAL TOOLS

En fil som er spesiallaget for å gjøre det lett å slippe opp spiralbor. Den kileformede slipeflatene er perfekt for å nå hele skjæreflaten til spiralhodet.

VARENUMMER	EL NR	PRODUKTNAVN
AUFILE	8876004	Fil for spiralbor



## FILSETT 5STK FORSKJELLIGE

haupa

Sett med 5stk forskjellige filer med plasthåndtak. Leveres i plastfutteral.

- Inneholder:
  - Flatfil
  - Rundfil
  - Firkantfil
  - Trekantfil
  - Halvrundfil

VARENUMMER	EL NR	PRODUKTNAVN
190132	8809919	Filsett 5stk

## LODDEUTSTYR



### LODDEBOLT 30W

haupa



30W loddebolt med forniklet varmeelement. Plasthåndtak med schuko sikkerhetsplugg, utbyttbare loddespisser. 220V, lengde 200mm. Loddetinn, se el.nr: 8809906.

VARENUMMER	EL NR	PRODUKTNAVN
160150	8809904	Loddebolt 30W

### LODDEBOLTSETT 80W

haupa



Loddebolten på 80W passer fint for litt grovere loddinger som eksempel kabler/kabelsko 6-12mm<sup>2</sup>.

- Settet inneholder:
  - Standard loddetinn
  - Elektronikk loddetinn |Loddepasta
- Loddebolt 80W

VARENUMMER	EL NR	PRODUKTNAVN
160234	8809905	Loddeboltsett

### LODDETINN S-SN60PB40 - 1,5MM

haupa



Antimon-fritt loddetinn med loddepasta. S-Sn60Pb40 - 1,5mm. (DIN EN 29454, 1.1.2B (F-SW26))

VARENUMMER	EL NR	PRODUKTNAVN
160030	8809906	Loddetinn 1,5mm



### LODDEPASTA 50G

haupa

Loddepasta for bruk ved lodding av elektronikk.

VARENUMMER	EL NR	PRODUKTNAVN
160090	8876880	Loddepasta 50g



# MOMENTUTSTYR



## MOMENTSKRUTREKKERE

### MOMENTTREKKER, UNIVERSALSETT

Justerbart moment fra 1,0 til 5,0 Nm.

#### 16 bits:

Flat: 2-5

PH: 1, 2

PZ: 1, 2

Tx: 8-20

Hex: 2-3



Lett leselig skala bak på håndtaket.



### MOMENTTREKKER, UNIVERSALSETT

SWISS TOOLS

Momenttrekker og bits i solid skrin fra kvalitetsleverandøren PB Swiss Tools. Trekkeren har justerbart moment fra 1,0 til 5,0 Nm.

- Leveres med 16 Bits:
- Flat: 2-5
- PH: 1, 2
- PZ: 1, 2
- Tx: 8-20
- Hex: 2-3
- Lett leselig skala bak på håndtaket.

VARENUMMER	EL NR	PRODUKTNAVN
PB 8321SETB3	8840762	Momenttrekker 1-5Nm, universalsett med bits



## MOMENTSETT 3,2-16NM LANGE BITS

Lite og hendig sett med momenttrekker fra PB Swiss Tools, i skrin med lange bits.

- Justerbar moment fra 3,2 - 16Nm
- Leveres med 6 bits: TX20-TX25-TX30-HX4-HX5-HX6
- Lett leselig skala bak på håndtaket
- Meget høy kvalitet, tåler å være spent opp over lengre tid uten å bli unøyaktig

VARENUMMER	EL NR	PRODUKTNAVN
8326.Set A1	8840784	Momenttrekker, sett med lange bits, moment 3,2-16Nm



## MOMENTSETT 3,2-16NM KORTE BITS

Momenttrekker i skrin med 25mm bits og bitsholder:

- Justerbart moment fra 3,2 - 16Nm
- Leveres med 12 bits: FL5-FL6-PH2-PH3-PZ2-PZ3-TX20-TX25-TX30-HX3-HX4-HX5
- Lett leselig skala bak på håndtaket
- Meget høy kvalitet
- Tåler å være spent opp over lengre tid uten å bli unøyaktig

VARENUMMER	EL NR	PRODUKTNAVN
8326.Set B1	8840785	Momenttrekker 3,2-16Nm, sett med korte bits



## MOMENTSKRUTREKKER, SETT 1000V

Sett i nylonmappe. Trekker med enkelt justerbart moment.

- Lett merkbart/hørbart klikk, når ønsket moment er oppnådd.
- Oversiktlig skala på baksiden av håndtak.
- Inneholder :
  - 9 utskiftbare isolerte klinger
  - Flat: 2,5 - 3 - 4 5,5 - 6,5
  - PZ: 0 - 1 - 2
  - PZ/FL: 1 - 2

VARENUMMER	EL NR	PRODUKTNAVN
102700/PZ	8840683	Momentskrutrekker 1-6Nm, sett for 1000V



## MOMENTSKRUTREKKER VARIO-TQ

Momentskrutrekker Vario-TQ, sett med 10 doble klinger som gir 20 forskjellige skrutekkere.

- Inneholder:
  - TX10, 15, 20, 25
  - HEX2,3,4,5
  - PZ/FL1
  - PZ/FL2
  - Unbrakonøkkel / kraftutveksling
- Håndtak 1-6Nm, eller 0,5-3,5Nm
- Skrutrekker rett, 3-4-5-5-6,5mm
- PH0 og PH1
- PZ0 og PZ1
- PH2 og PZ2

VARENUMMER	EL NR	PRODUKTNAVN
103000	8840684	Momentskrutrekker VarioTQ, sett med 10 doble klinger

## HÅNDTAK MOMENTREKKER 1,0-6,0NM

Løst momentskrutrekker-håndtak (HAUPA VarioTQ).

- Låser automatisk fast klingen.
- Godkjent 1000V.
- Lettavleslig momentskala 1-6Nm.
- 29 klinger til Vario TQ - se el.numrene: 8876829 til 57.



VARENUMMER	EL NR	PRODUKTNAVN
102790	8876858	Håndtak momenttrekker 1,0-6,0Nm

## BITSHOLDER INSERT 80MM



Bitsholder med kraftig magnet for "Insert Handles"

• 80mm lang

• 1/4" bitsfeste

VARENUMMER	EL NR	PRODUKTNAVN
225.M-80	8840786	1/4" bitsholder m/magnet insert 80mm

## INSERT BITS HX



HX Insert bits som passer til PB Swiss sine "Insert Handles". Utskiftbare bits av meget høy kvalitet, produsert etter strenge kvalitetskrav både hva angår kvaliteten på stålet og nøyaktigheten på sporet

VARENUMMER	EL NR	PRODUKTNAVN
225.D3	8840787	Utskiftbar unbrakobits HX3
225.D4	8840788	Utskiftbar unbrakobits HX4
225.D5	8840789	Utskiftbar unbrakobits HX5
225.D6	8840790	Utskiftbar unbrakobits HX6
225.D8	8840791	Utskiftbar unbrakobits HX8
225.D10	8840792	Utskiftbar unbrakobits HX10

## INSERT TORX BITS



TX Insert bits som passer til PB Swiss sine "Insert Handles". Utskiftbare bits av meget høy kvalitet. Produsert etter strenge kvalitetskrav både hva angår kvaliteten på stålet og nøyaktigheten på sporet.

VARENUMMER	EL NR	PRODUKTNAVN
225.T20	8840793	Utskiftbar bits torx TX20
225.T25	8840794	Utskiftbar bits torx TX25
225.T30	8840795	Utskiftbar bits torx TX30

## VDE KLINGE



1000V skrutrekker-klinge beregnet for HAUPA VarioTQ momentskrutrekker. Se el.nr: 8876858



VARENUMMER	EL NR	PRODUKTNAVN
102710	8876829	VDE Klinge til momenttrekker 2,5-195mm
102712	8876830	VDE Klinge til momenttrekker 3-195mm
102714	8876831	VDE Klinge til momenttrekker 4-195mm
102716	8876832	VDE Klinge til momenttrekker 5,5-195mm
102718	8876833	VDE Klinge til momenttrekker 6,5-195mm

## VDE KLINGE PH



1000V skrutrekker-klinge beregnet for HAUPA VarioTQ momentskrutrekker. Se el.nr: 8876858.



VARENUMMER	EL NR	PRODUKTNAVN
102720	8876834	VDE Klinge til momenttrekker PH0
102722	8876835	VDE Klinge til momenttrekker PH1
102724	8876836	VDE Klinge til momenttrekker PH2
102726	8876837	VDE Klinge til momenttrekker PH3

## VDE KLINGE PZ



1000V skrutrekker-klinge beregnet for HAUPA VarioTQ momentskrutrekker. Se el.nr: 8876858.



VARENUMMER	EL NR	PRODUKTNAVN
102730	8876838	VDE Klinge til momenttrekker PZ0
102732	8876839	VDE Klinge til momenttrekker PZ1
102734	8876840	VDE Klinge til momenttrekker PZ2
102736	8876841	VDE Klinge til momenttrekker PZ3





## VDE KLINGE PZ/FL

haupa®

1000V skrutrekker-klinge beregnet for HAUPA VarioTQ momentskrutrekker. Se el.nr: 8876858.



VARENUMMER	EL NR	PRODUKTNAVN
102780	8876842	VDE Klinge til momenttrekker PZ/FL1
102782	8876843	VDE Klinge til momenttrekker PZ/FL2

## VDE KLINGE TX

haupa®

1000V skrutrekker-klinge beregnet for HAUPA VarioTQ momentskrutrekker. Se el.nr: 8876858.



VARENUMMER	EL NR	PRODUKTNAVN
102740	8876844	VDE Klinge til momenttrekker TX8
102742	8876845	VDE Klinge til momenttrekker TX9
102744	8876846	VDE Klinge til momenttrekker TX10
102746	8876847	VDE Klinge til momenttrekker TX15
102748	8876848	VDE Klinge til momenttrekker TX20
102750	8876849	VDE Klinge til momenttrekker TX25
102752	8876850	VDE Klinge til momenttrekker TX30

## VDE KLINGE HX

haupa®

1000V skrutrekker-klinge beregnet for HAUPA VarioTQ momentskrutrekker. Se el.nr: 8876858.



VARENUMMER	EL NR	PRODUKTNAVN
102760	8876851	VDE Klinge til momenttrekker HX2
102762	8876852	VDE Klinge til momenttrekker HX3
102764	8876853	VDE Klinge til momenttrekker HX3,5
102766	8876854	VDE Klinge til momenttrekker HX4
102768	8876855	VDE Klinge til momenttrekker HX4,5
102770	8876856	VDE Klinge til momenttrekker HX5
102772	8876857	VDE Klinge til momenttrekker HX5,5



## MOMENTSKRALLER

### MOMENTSKRALLE 1/4" 5-25NM

haupa®



Momentskralle som leveres i koffert for sikker oppbevaring. Gripsikkert gummi håndtak og enkel justering av ønsket moment.

VARENUMMER	EL NR	PRODUKTNAVN
110607	8835902	Momentskralle 1/4" 5-25Nm

### MOMENTSKRALLE 3/8" 21-119NM

haupa®



Momentskralle som leveres i koffert for sikker oppbevaring. Gripsikkert gummi håndtak og enkel justering av ønsket moment.

VARENUMMER	EL NR	PRODUKTNAVN
110608	8835903	Momentskralle 3/8" 21-119Nm

### MOMENTSKRALLE 1/2" 42-210NM

haupa®



Momentskralle som leveres i koffert for sikker oppbevaring. Gripsikkert gummi håndtak og enkel justering av ønsket moment.

VARENUMMER	EL NR	PRODUKTNAVN
110609	8835904	Momentskralle 1/2" 42-210Nm

### MOMENTSKRALLE 1/4" 1KV, 2-12NM

haupa®



Fullisolert 1/4" 2-12Nm momentskralle for 1000V. Dobbelt isolert med 2-farget isolasjon, gult inner- og rødt ytterlag.

VARENUMMER	EL NR	PRODUKTNAVN
110812	8835701	Momentskralle 1/4" 1000V, 2-12Nm

### MOMENTSKRALLE 1/2" 1KV 5-27NM

haupa®



1/2" momentskralle for 1000V med fast moment. ønsket moment oppgis ved bestilling, som kalibreres ved fabrikk. Momentet kan fastsettes mellom 5-27Nm. NB: dette kan ikke endres senere. Egnert for produksjonsbedrifter. Dobbeltisolert, gult innerlag, rødt ytterlag. Skralle 1/2" 1000Vmom(5-27nm)

VARENUMMER	EL NR	PRODUKTNAVN
300312/EN	8835718	Momentskralle 1/2" 1000V 5-27Nm

### MOMENTSKRALLE 1/2" 1KV 2-50NM

haupa®



1000V momentskralle for 1/2" piper, justerbar 2-50Nm. Fullisolert. Dobbelt isolert, gult innerlag, rødt ytterlag.

VARENUMMER	EL NR	PRODUKTNAVN
110058/EN	8835719	Momentskralle 1/2" 1000V 2-50Nm



## VERKTØYOPPBEVARING

### ALUMINIUMSKASSER



VIX



#### ALUMINIUMSKASSE

Multifunksjonskassen i aluminium som tåler det meste og som gir optimal beskyttelse av verktøy og utstyr. Kassene har en veggtykkelse på 1,0mm og leveres med håndtak og låser i rustfritt stål. Lokket har innvendig gummilist som beskytter innholdet mot vann og støv i tillegg har lokket kraftige nylon, festetropper. Alle håndtak er festet med nagler med forsterkning i bakkant. Stablehjørner i metall.

- Fordeler:
- Stor styrke – lang levetid
- Ingen detaljer som ruster
- Lav egenvekt – lettere å håndtere
- Ergonomisk gode håndtak

VARENUMMER	EL NR	PRODUKTNAVN
7811618	8835794	Aluminiumskasse 600x400x340mm
2902784	8835795	Aluminiumskasse 800x600x410mm
2902790	8835796	Aluminiumskasse 800x600x610mm
2882517	8835797	Aluminiumskasse 1200x800x510mm

### VERKTØYBELTER OG -TASKER



RACKA-TIERS  
SPECIALTY ELECTRIC TOOL

#### KRAFTIG VERKTØYBELTE

Kraftig og solid verktøybelte med behagelig passform, myke puter innvendig. Mange festeordninger for tilpasning av individuelle løsninger for feste av verktøy. Kan kombineres med kryssremmer. M=L 30-34" (762 - 863mm) - L=L 35-39" (890 - 990mm)



VARENUMMER	EL NR	PRODUKTNAVN
43402	8876005	Kraftig verktøybelte str. M
43403	8876006	Kraftig verktøybelte str. L



## KRAFTIG BUKSESELE



Kraftig og behagelig bukselese. Beregnet til å bruke sammen med verktøybeltene 8876005 og 8876006.

VARENUMMER	EL NR	PRODUKTNAVN
43606	8876007	Kraftig bukselese med kryssrem



## VERKTØY TASKE FOR BELTE



Meget lett og holdbar verktøytaske med masse plass. Kan brukes på vanlig buskebelte, men er velegnet å bruke sammen med verktøybeltet el.nr: 8876005 og 8876006.

VARENUMMER	EL NR	PRODUKTNAVN
43201	8876008	Verktøytaske "elektro" for belte



## VERKTØY TASKE FOR BELTE, MINI



Liten og meget lett og holdbar verktøytaske som enkelt kan heftes og taes av bukseleomma eller i buksebeltet. Er velegnet å bruke sammen med verktøybeltet el.nr: 8876005 og 8876006.

VARENUMMER	EL NR	PRODUKTNAVN
43015	8876009	Verktøytaske for belte, mini



## VERKTØY TASKE FOR BELTE STOR



Stor og meget lett og holdbar verktøytaske med masse plass. Kan enkelt heftes og taes av bukseleomma eller i buksebeltet. Velegnet å bruke sammen med verktøybeltet el.nr: 8876005 og 8876006.

VARENUMMER	EL NR	PRODUKTNAVN
43095	8876010	Stor verktøytaske "Grande" for belte



## VERKTØY TASKE FOR BELTE



Enkel verktøytaske med 7 lommer for verktøy, med løkke til å henge bla hammer. Produsert i nylon med trykkknapp for enkelt å henge på beltet.

VARENUMMER	EL NR	PRODUKTNAVN
220103	8835944	Verktøytaske for belte





## STORT VERKTØYBELTE MED 8 ROM

haupa®

Et meget praktisk og solid verktøybelte med masse plass på grunn av 8 ulike rom og hammerfeste. Passer for livvidde opp til 135cm.

VARENUMMER	EL NR	PRODUKTNAVN
220105	8808844	Stort verktøybelte med 8 ulike rom



## VERKTØYBELTE

haupa®

Praktisk verktøybelte med 10 oppbevaringslommer og hammerholder. Produsert i 600D Polyester. 880mm langt og 0,35kg.

VARENUMMER	EL NR	PRODUKTNAVN
220224	8876891	Verktøybelte

## VERKTØYBAGER OG SEKKER



## VERKTØYVESKE 25 LOMMER - NYLON

RACK-A-TIERS  
SPECIALTY ELECTRICAL TOOLS

Meget solid og åpen verktøyveske i nylon. Med 25 ulike lommer. Inkludert avtagbar skulderstropp.

VARENUMMER	EL NR	PRODUKTNAVN
43707	8876140	Verktøyveske 25 lommer - nylon



## VERKTØYVESKE 44 LOMMER - NYLON

RACK-A-TIERS  
SPECIALTY ELECTRICAL TOOLS

Meget solid og åpen verktøyveske i nylon. Med 44 ulike lommer. Inkludert avtagbar skulderstropp.

VARENUMMER	EL NR	PRODUKTNAVN
43706	8876141	Verktøyveske 44 lommer - nylon



## VERKTØYVESKE BIG-BOX

haupa®

En romslig verktøyveske laget av ekstra sterk bevernylon (600D) med doble sømmer som tåler stor slitasje. Mange lommer både innvendig og utvendig som gir mange muligheter for lagring av verktøy og enkel tilgang under arbeid. Leveres med avtagbar skulderrem.

VARENUMMER	EL NR	PRODUKTNAVN
220095	8808721	Romslig verktøyveske Big-Box



## VERKTØYRYGGSEKK

haupa®

Meget praktisk ryggsekk med gummibunn.

- Produsert i vannavvisende polyester.
- Frontrom med 7 lommer, 2 siderom med glidelås,

hovedrom med 6 små og 6 store lommer samt rom i bunn med en plastboks.

VARENUMMER	EL NR	PRODUKTNAVN
220275	8876892	Verktøyryggsekk



## VERKTØYVESKE MED GUMMIBUNN

haupa®

Praktisk verktøyveske med gummibunn, velegnet for å sette fra seg der det kan være fukt eller søle. Produsert i ekstra sterk bevernylon (600D) med doble sømmer som gjør den slitesterk. 10 lommer både inner- og ytterside. Leveres med avtagbar skulderrem.

VARENUMMER	EL NR	PRODUKTNAVN
220061	8808845	Verktøyveske med gummibunn og lommer



## SIKKERHETSBAG 1000V

haupa®

Rød sikkerhetsbag for oppbevaring av verneutstyr.

VARENUMMER	EL NR	PRODUKTNAVN
300420	8840682	Sikkerhetsbag 1000V



## VERKTØYKOFFERTER

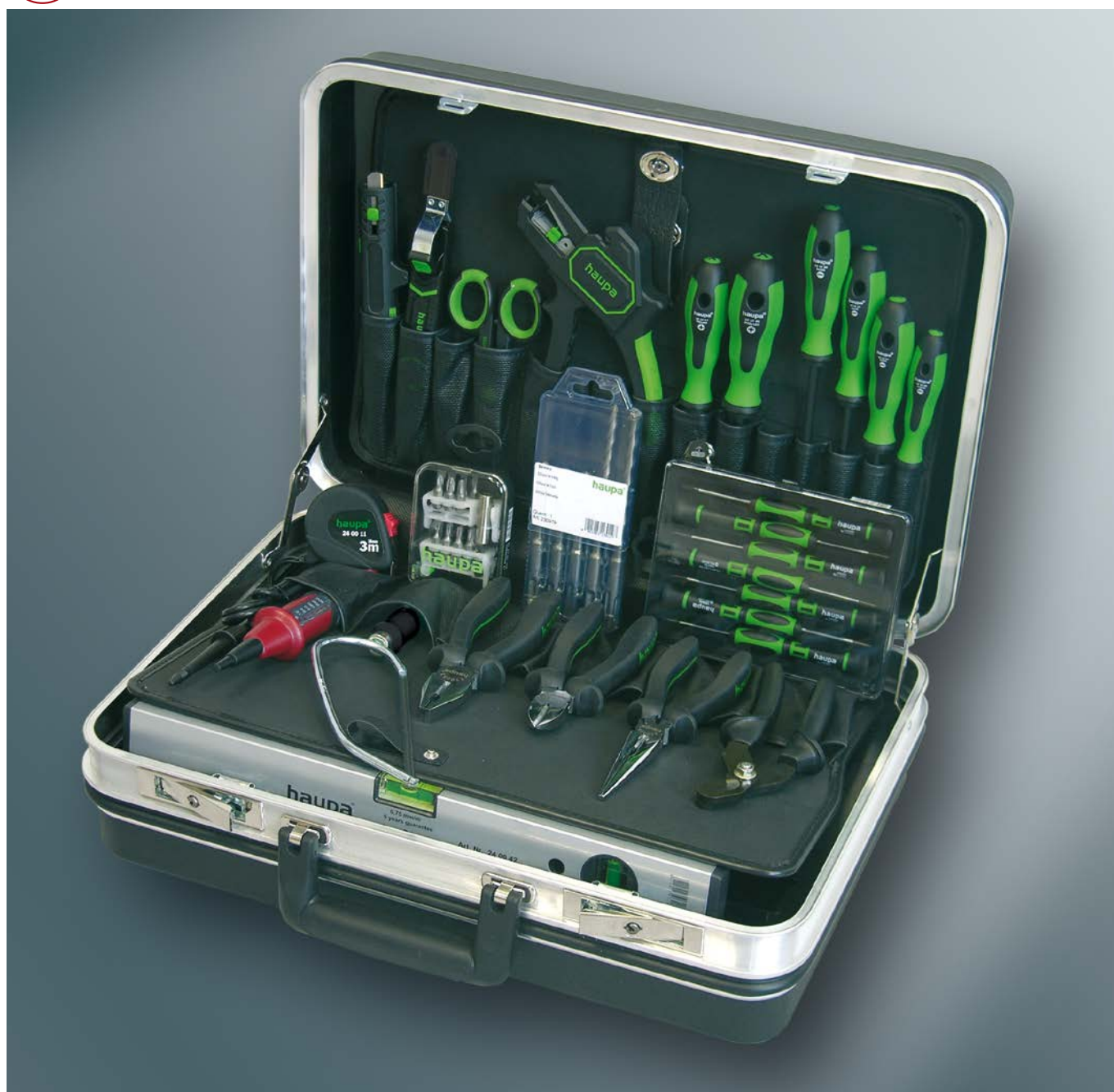



## VERKTØYKOFFERT "ACTION"

haupa®

Verktøykoffert "action" i hardplast med aluminiumsramme, 2 låser og håndtak. Innvendig er det 2 separate rom med 1 dokumentlomme med hengslede lokk og smålommer for skrutrekker o.l. Bunn delen har inndelte rom for oppbevaring. LDH460x160x310mm. Konstruert for 25kg vekt.

VARENUMMER	EL NR	PRODUKTNAVN
220038	8809948	Verktøykoffert "action"



## VERKTØYKOFFERT "MERKUR"

haupa®

Solid verktøykoffert produsert i ABS plast i "rib-profil" på utsiden og har 2 kvalitetslåser. Innvendig har den 2 separate rom inndelt med to hengslete plater med mange smålommer for å få orden på småverktøyet. BDH460x180x310mm. Konstruert for 40kg vekt.

VARENUMMER	EL NR	PRODUKTNAVN
220034	8876893	Verktøykoffert "Merkur"



## VERKTØYKOFFERT "FLY"

haupa®

Solid verktøykoffert produsert i ABS plast med kvalitetslåser.

- Har praktiske hjul og uttrekkbart håndtak.
- Mange praktiske løsninger innvendig.
- Testet og godkjent for fly.
- 470x220x360mm.
- Max 40kg.

VARENUMMER	EL NR	PRODUKTNAVN
220248	8876894	Verktøykoffert "Fly"

## SORTIMENTKASSER



## SYSCON SORTIMENTBOKS

haupa®

SysCon, systemcontainer, der hovedideen er at hver og en container kan kobles sammen til hverandre for enkel frakt til arbeidsstedet. SysCon holder også orden og system i skruer, verktøy, festemidler eller hva du måtte ha i dem. Velg selv hvordan du vil ha den innredet, brett med forskjellige smårom, plate med smålommer til verktøy eller skuminnlegg. Skal du transportere flere kasser sammen, har Haupa også utviklet en egen liten tralle. Dimensjoner BDH: S=464x353x142mm - M=464x353x212mm - L=464x353x362mm.

VARENUMMER	EL NR	PRODUKTNAVN
220370	8835785	SysCon "S" sortiment- /verktøyboks
220372	8835786	SysCon "M" sortiment- /verktøyboks
220650	8835792	SysCon "L" sortiment- /verktøyboks



## SYSCON BRETT 5ROM

haupa®

Brett med 5 rom for SysCon systemcontainer - holder orden på verktøy og skruer.

VARENUMMER	EL NR	PRODUKTNAVN
220374	8835782	SysCon Brett 5rom



## SYSCON BRETT 10ROM

haupa®

Brett med 10 rom for SysCon systemcontainer - holder orden på verktøy og skruer.

VARENUMMER	EL NR	PRODUKTNAVN
220375	8835783	SysCon Brett 10rom

## SYSCON SKUMINNLEGG

haupa®



Skuminnlegg for SysCon systemcontainer - beskytter verktøy og instrumenter.

VARENUMMER	EL NR	PRODUKTNAVN
220376	8835784	SysCon MykSkum 15mm
220377	8835787	SysCon Hardskum 10mm
220378	8835788	SysCon HardSkum 65mm

## SYSCON PLATE 10LOMMER

haupa®



Plate med 10 smålommer for SysCon systemcontainer - holder orden på ditt verktøy og gjør det lett oversiktlig.

VARENUMMER	EL NR	PRODUKTNAVN
220379	8835789	SysCon Plate 10lommer

## SYSCON TRALLE

haupa®



Sammenleggbar tralle for SysCon systemcontainer - når flere containere er sammenkoblet gjør trallen det enkelt å frakte utstyret til arbeidsstedet. Produsert i aluminium, slås enkelt sammen og tar liten plass når den ikke skal brukes.

VARENUMMER	EL NR	PRODUKTNAVN
220602	8835799	SysCon Tralle



## SORTIMENTSKRIN

### PLASTSKRIN MED 20 SMÅROM

haupa®



Ideell for smådeler. Flyttbare rom som holdes på plass av profiler i bunn og lokk når boksen er stengt. Boksen har 20 rom. B420 x D335 x H65mm. Vekt tom: 1200g.

VARENUMMER	EL NR	PRODUKTNAVN
220131	8835685	Plastskrin med 20 smårom



## HENGELÅSER

### HENGELÅS

haupa®



Låshuset er laget av en solid messingblokk.

- Herdet låseboyle.
- Leveres med 2 nøkler.

VARENUMMER	EL NR	PRODUKTNAVN
220110	8876877	Hengelås 30 mm
220112	8876878	Hengelås 40 mm





# AUS VERKTØY OG VERNEUTSTYR

## AUS VERKTØYSETT



### VERKTØYKOFFERT "POWER PACK"

haupa®

Verktøykoffert med 1000V verktøy i en solid rød koffert med aluminiumsramme, 2 lokk og 2 låser. 3 hengslede verktøyplater i kofferten med mange muligheter for feste av verktøy, gjør innholdet lett oversiktlig. Størrelsen på kofferten 460x180x310mm. Stort utvalg 1000V kvalitetsverktøy

- Inneholder:
- Skrutrekkere 1000V flat: 2,5 - 4 - 5,5 - 6,5mm
- Skrutrekkere 1000V PH1 og PH2
- Skrutrekkere PZ/FL 1 og 2
- Kombinasjonstang 1000V
- Sideavbiter 1000V
- Spisstang 1000V
- Kabelavbiter 1000V, 200mm
- Polygriptang 1000V, 240mm
- Kniv 1000V, rett blad
- Vernebriller
- øreplugg
- NH sikringshanske
- Bunnskruenøkkel
- 2 plastklemmer, 160mm.

VARENUMMER	EL NR	PRODUKTNAVN
220303/N	8808732	Verktøykoffert 1000V "Power Pack"



### VERKTØYKOFFERT 1000V "SPESIAL"

haupa®

Verktøykoffert med 1000V verktøy i en solid rød koffert med aluminiumsramme, 2 lokk og 2 låser. 3 hengslede verktøyplater i kofferten med mange muligheter for feste av verktøy, gjør innholdet lett oversiktlig. Størrelsen på kofferten 460x180x310mm.

- Inneholder:
- Skrutrekkere 1000V flat: 2,5 - 4 - 5,5 - 6,5mm
- Skrutrekkere 1000V PH1 og PH2
- Skrutrekkere PZ/FL 1 og 2
- Kombinasjonstang 1000V
- Sideavbiter 1000V
- Spisstang 1000V
- Kabelavbiter 1000V, 200mm
- Polygriptang 1000V, 240mm
- Kniv 1000V, rett blad
- Vernebriller
- øreplugg
- NH sikringshanske
- Bunnskruenøkkel
- Fastnøkler 1000V: 10 - 11 - 12 - 13 - 17 - 19mm
- Skrallesett 3/8" med 15 deler for 1000V

VARENUMMER	EL NR	PRODUKTNAVN
220303/E	8835689	Verktøykoffert 1000V AUS, Power-Pack spesial



## VERKTØYKOFFERT 1000V "DELUXE"

haupa

Verktøykoffert Deluxe, med 54stk 1000V verktøy i en solid rød lærkoffert med 2 låser.

- Inneholder:
- Skruttrekere 1000V flat: 2,5 - 4 - 5,5 - 6,5mm
- Skruttreker 1000V PH1 og PH2
- Pipetrekere 1000V, 5,5 - 7 - 8 - 10mm
- Kombinasjonstang 1000V, 185mm
- Spisstang 1000V, 200mm
- Spisstang bøyd 1000V, 200mm
- Avmantlingstang 1000V, 160mm
- Piper 1000V: 10 - 11 - 12 - 13 - 14 - 15 - 16mm
- Fastnøkler 1000V: 10 - 11 - 12 - 13 - 19 - 22 - 24mm
- Dekkhetter 1000V, str 1 - 2 - 3
- Plasttang 1000V
- Plastklype 1000V, 160mm
- T-håndtak 1000V, med lås 1/2"
- Skralle 1000V, 1/2"
- Kniv 1000V
- Kabelkutter 1000V
- tape 1000V, rød og grå

VARENUMMER	EL NR	PRODUKTNAVN
220135	8808786	Verktøykoffert 1000V "Deluxe" med 54 deler



## VERKTØYKOFFERT 1000V "LIFESAVER"

haupa

Verktøykoffert 1000V, i aluminium med 54 deler isolert verktøy. (830x550x300mm, vekt 37kg)

- Inneholder:
- 2C-VDE skruttrekere, flat: 5 - 5,5 - 7 - 8 - 10 - 11 - 13mm
- 2C-VDE "elektrikerens skruttrekere": 2,5x75 - 3x100 - 4x100 - 5,5x125 - 6,5x150mm
- 2C-VDE skruttrekere PH1 og 2
- 2C-VDE skruttrekere PZ0 - 1 - 2
- VDE unbrakonøkler: 3 - 4 - 5 - 6 - 8 - 10 - 12
- VDE fastnøkler: 6 - 7 - 8 - 9 - 10 - 11 - 12 - 13 - 14 - 17 - 19 - 22 - 24 - 27 - 30 - 32mm
- Nøkkel for sikringskap
- Hansker str 10
- VDE beskyttelsesmaske
- VDE sikkerhetsgrep
- VDE elektrikerstovler str 42
- VDE isolert gulvmatte
- VDE gummimatte 600mm
- VDE plast, hurtigklemmer - 160mm (2 deler)
- Hurtigadapter 10mm (4 deler)
- Sikkerhetsbelte 1400mm
- Fallstopp-brems og 2m komprimert tau
- VDE kniv med ekstra sterkt blad
- VDE kabelkutter 200mm
- VDE kombinasjonstang 185mm
- VDE sideavbiter 185mm
- VDE spisstang 200mm
- VDE avisoleringstang 160mm
- VDE pinsett 150mm
- Fallbelte/sele type A
- Volt-tester

VARENUMMER	EL NR	PRODUKTNAVN
220400	8808733	Verktøykoffert 1000V "Lifesaver"



## AUS VERNEUTSTYR

### 1000V SIKKERHETSSETT

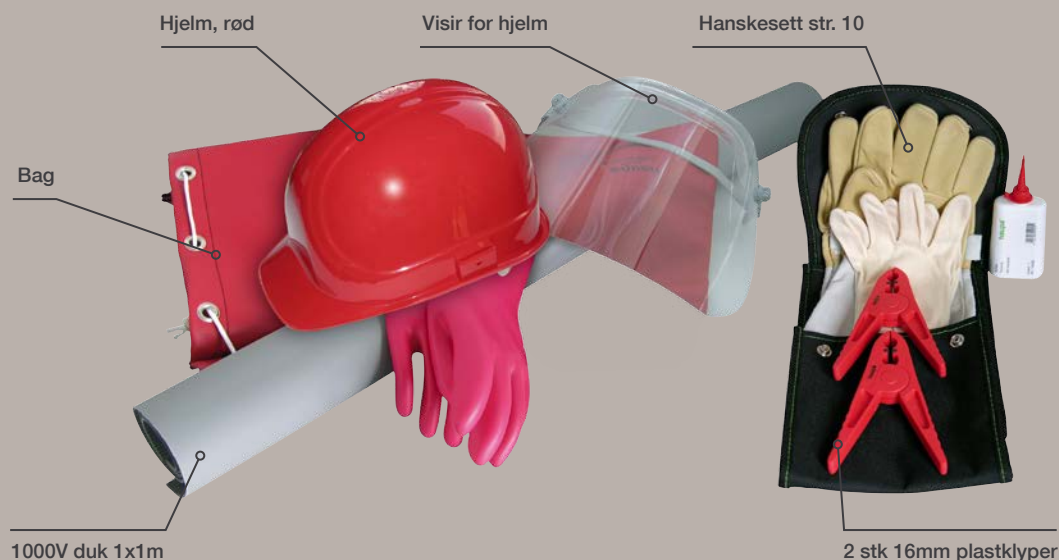

**1000V SIKKERHETSSETT****haupa**

Settet inneholder:

- Hjelms, rød
- Visir for hjelm
- Hankssett str. 10
- 1000V duk 1x1m
- 2 stk 16mm plastklyper
- Bag
- NB: sikringshanske må bestilles utenom

VARENUMMER	EL NR	PRODUKTNAVN
300260	8835695	1000V sikkerhetssett (AUS)

**1000V NH -SIKRINGSHANSKE****haupa**

1000V NH-sikringshanske med anti-glipp funksjon og beskyttelsesmansjett. Mansjett er laget av glatt, impregneret skinn. For lav-volts (NH) -sikringer 00-3.

VARENUMMER	EL NR	PRODUKTNAVN
120012	8808790	1000V NH -sikringshanske

**1000V INNERHANSKE****haupa**

Innerhanske i bomull for bruk i isolerte gummihansker av latex, 1000V.

VARENUMMER	EL NR	PRODUKTNAVN
120003	8808789	1000V innerhanske

**GUMMIHANSKER 1000V****haupa**

Gummihansker laget av latex for arbeid med høyspent. Beskytter mot lysbuer. Håndflaten og fingrene er lett ruglet for bedre grep under arbeid. Lengde 400mm. (DIN EN 60903)

VARENUMMER	EL NR	PRODUKTNAVN
120006	8808734	Gummihansker 1000V - størrelse 9
120007	8808830	Gummihansker 1000V - størrelse 10
120007/1	8840681	Gummihansker 1000V - størrelse 11

**HANSKESETT 1000V**



## HANSKESETT 1000V

haupa®

Hanskesett i bærevekke.

- Inneholder:
- 1000V gummihanske
- Innerhanske i bomull
- Arbeidshanske i lær
- Talkum

VARENUMMER	EL NR	PRODUKTNAVN
300237	8835697	1000V hanskesett - Komplett, størrelse 9
300238	8835698	1000V hanskesett - Komplett, størrelse 10



## VISIR FOR HJELM

haupa®

Visir for hjelm for beskyttelse mot lysbuer. EN 166

VARENUMMER	EL NR	PRODUKTNAVN
120010	8808735	Visir for hjelm - øyevern



## VISIR PROFF

haupa®

Beskyttelse for kortslutning og lysbuer. Skjermen er i akryl med komfortabel festeanordning og justeringsmuligheter.

VARENUMMER	EL NR	PRODUKTNAVN
150377	8808736	Visir - øyevern



## BESKYTTELSESHJELM 1000V - RØD

haupa®

Med lav vekt, værbestandig, selv i kalde områder, stabil og komfortabel beskyttelseshjelm 1000V. Justerbar. Mulighet til å feste visir eller hørselvern. (el.nr 8808735)

VARENUMMER	EL NR	PRODUKTNAVN
120008/R	8808831	Beskyttelseshjelm 1000V



## BESKYTTELSESHJELM 1000V - HVIT

haupa®

Med lav vekt, værbestandig, selv i kalde områder, stabil og komfortabel beskyttelseshjelm 1000V. Justerbar. Mulighet til å feste visir eller hørselvern. (el.nr 8808735). I henhold til DIN EN 397.

VARENUMMER	EL NR	PRODUKTNAVN
120008/W	8835699	Beskyttelseshjelm 1000V - hvit



## HØRSELVERN, BLÅ

haupa®

Produsert i ikke-ledene materiale for bruk i områder med risiko for elektrisk påvirkning. Myke puter for god komfort. Kan brukes i tre kombinasjoner, også for bruk med visir og støvmaske. SNR 26dB.

VARENUMMER	EL NR	PRODUKTNAVN
120112	8809931	Hørselvern





## HØRSELVERN FOR HJELM

haupa®

øreklodder for hjelmmontasje m/adapter, SNR23. 23dB demping, farge grønn.

VARENUMMER	EL NR	PRODUKTNAVN
120116	8835743	øreklodder for hjelmmontasje m/adapter



## VERNEBRILLER, SPORT

haupa®

Vernebrille, enkeltlinse av ikke-ledene materiale. Ramme i svart nylon, glass av polycarbonat. Lett vekt og justerbare bøyer sikrer god komfort. EN 166, ANSI Z87.1

VARENUMMER	EL NR	PRODUKTNAVN
120088	8809932	Vernebriller, sport



## STØVMASKE KLASSE P1

haupa®

Støvmaske i enkel utførelse produsert i filterfleece. Klasse P1.

VARENUMMER	EL NR	PRODUKTNAVN
120120	8876865	Støvmaske klasse P1



## SIKKERHETSBAG 1000V

haupa®

Rød sikkerhetsbag for oppbevaring av verneutstyr.

VARENUMMER	EL NR	PRODUKTNAVN
300420	8840682	Sikkerhetsbag 1000V

## AUS SKRUTREKKERE



### SKRUTREKKER 1000V RETT-SPOR

SWISS TOOLS

Skrutrekker i Sveitsisk kvalitets-stål av ypperste kvalitet.



- Godkjent VDE gjennom IEC 60900:2004
- Produsert i høykvalitetst-fjærstål. Stålets elastiske egenskaper gjør at trekkeren tåler høy belastning uten å knekke
- Håndtaket er utformet på en slik måte at trekkeren ligger svært godt i hånden og er rask og skru med
- Overflaten er semi-hard, med tekstur for et godt grep i alle situasjoner
- Baksiden på alle PB Swiss skrutrekker har fargekode for type og god merking for størrelse
- Skrutrekkeren har et smalt design som gjør at den ikke fyller opp lommene unødvendig

VARENUMMER	EL NR	PRODUKTNAVN
PB 5100.0-80	8840731	Skrutrekker 1000V Flat 2,5 x80mm
PB 5100.1-100	8840732	Skrutrekker 1000V flat 3 x 100mm
PB 5100.2-100	8840733	Skrutrekker 1000V flat 3,5 x 100mm
PB 5100.3-100	8840734	Skrutrekker 1000V flat 4 x 100mm
PB 5100.4-125	8840735	Skrutrekker 1000V flat 5,5 x 125mm
PB 5100.5-150	8840736	Skrutrekker 1000V flat 6,5 x 150mm
PB 5100.6-180	8840737	Skrutrekker 1000V flat 8 x 180mm

## SKRUTREKKER 1000V PH

Skrutrekkeren har et smalt design som gjør at den ikke fyller opp lommene unødvendig

Håndtaket er utformet på en slik måte at trekkeren ligger svært godt i hånden og er rask og skru med

Baksiden på alle PB Swiss skrutrekkere har fargekode for type og god merking for størrelse



Produsert i høykvalitets-fjærstål. Stålets elastiske egenskaper gjør at trekkeren tåler høy belastning uten å knekke

## SKRUTREKKER 1000V PH

Skrutrekker i Sveitsisk kvalitets-stål av ypperste kvalitet.



- Godkjent VDE gjennom IEC 60900:2004
- Produsert i høykvalitets-fjærstål. Stålets elastiske egenskaper gjør at trekkeren tåler høy belastning uten å knekke
- Håndtaket er utformet på en slik måte at trekkeren ligger svært godt i hånden og er rask og skru med

- Overflaten er semi-hard, med tekstur for et godt grep i alle situasjoner
- Baksiden på alle PB Swiss skrutrekkere har fargekode for type og god merking for størrelse
- Skrutrekkeren har et smalt design som gjør at den ikke fyller opp lommene unødvendig

VARENUMMER	EL NR	PRODUKTNAVN
PB 5190.0-60	8840738	Skrutrekker 1000V PH0 x 60mm
PB 5190.1-80	8840739	Skrutrekker 1000V PH1 x 80mm
PB 5190.2-100	8840740	Skrutrekker 1000V PH2 x 100mm
PB 5190.3-150	8840741	Skrutrekker 1000V PH3 x 150mm

## SKRUTREKKER 1000V PZ

Skrutrekker i Sveitsisk kvalitets-stål av ypperste kvalitet.



- Godkjent VDE gjennom IEC 60900:2004
- Produsert i høykvalitets-fjærstål. Stålets elastiske egenskaper gjør at trekkeren tåler høy belastning uten å knekke
- Håndtaket er utformet på en slik måte at trekkeren ligger svært godt i hånden og er rask og skru med

- Overflaten er semi-hard, med tekstur for et godt grep i alle situasjoner
- Baksiden på alle PB Swiss skrutrekkere har fargekode for type og god merking for størrelse
- Skrutrekkeren har et smalt design som gjør at den ikke fyller opp lommene unødvendig

VARENUMMER	EL NR	PRODUKTNAVN
PB 5192.0-60	8840742	Skrutrekker 1000V PZ0 x 60mm
PB 5192.1-80	8840743	Skrutrekker 1000V PZ1 x 80mm
PB 5192.2-100	8840744	Skrutrekker 1000V PZ2 x 100mm
PB 5192.3-150	8840745	Skrutrekker 1000V PZ3 x 150mm

## SKRUTREKKER 1000V PZ/FL

PZ/FL trekkerne passer til det aller meste av innstallasjonsmateriell.



- Skrutrekker i Sveitsisk kvalitet
- Godkjent VDE gjennom IEC 60900:2004
- Produsert i høykvalitets-fjærstål. Stålets elastiske egenskaper gjør at trekkeren tåler høy belastning uten å knekke
- Håndtaket er utformet på en slik måte at trekkeren ligger svært godt i hånden og er rask og skru med

- Overflaten er semi-hard, med tekstur for et godt grep i alle situasjoner
- Baksiden på alle PB Swiss skrutrekkere har fargekode for type og god merking for størrelse
- Skrutrekkeren har et smalt design som gjør at den ikke fyller opp lommene unødvendig

VARENUMMER	EL NR	PRODUKTNAVN
PB 5180.1-80	8840746	Skrutrekker 1000V PZ/FL 1x80mm
PB 5180.2-100	8840747	Skrutrekker 1000V PZ/FL 2x100mm

## SKRUTREKKER 1000V TX



Skrutrekker i Sveitsisk kvalitets-stål av ypperste kvalitet. Godkjent VDE gjennom IEC 60900:2004

- Produsert i høykvalitetst-fjærstål. Stålets elastiske egenskaper gjør at trekkeren tåler høy belastning uten å knekke
- Håndtaket er utformet på en slik måte at trekkeren ligger svært godt i hånden og er rask og skru med
- Overflaten er semi-hard, med tekstur for et godt grep i alle situasjoner
- Baksiden på alle PB Swiss skrutrekker har fargekode for type og god merking for størrelse
- Skrutrekkeren har et smalt design som gjør at den ikke fyller opp lommene unødvendig

VARENUMMER	EL NR	PRODUKTNAVN
PB 5400.10-70	8840748	Skrutrekker 1000V TX10 x 70mm
PB 5400.15-80	8840749	Skrutrekker 1000V TX15 x 80mm
PB 5400.20-100	8840750	Skrutrekker 1000V TX20 x 100mm
PB 5400.25-125	8840751	Skrutrekker 1000V TX25 x 125mm
PB 5400.27-125	8840752	Skrutrekker 1000V TX27 x 125mm
PB 5400.30-130	8840753	Skrutrekker 1000V TX30 x 130mm
PB 5400.40-150	8840754	Skrutrekker 1000V TX40 x 150mm

## SKRUTREKKER 1000V RETT-SPOR



Skrutrekker 1000V med 2-komponent håndtak av PP/TPE materiale. Klinge i molybden-vanadium stål som er herdet og kontrollert. Klinge er isolert.

VARENUMMER	EL NR	PRODUKTNAVN
101910	8808616	Skrutrekker 1000V flat 2,5 x 75mm
101914	8808879	Skrutrekker 1000V flat 3,5 x 100mm
101916	8808617	Skrutrekker 1000V flat 4 x 10mm
101918	8808618	Skrutrekker 1000V flat 5,5 x 120mm
101920	8808619	Skrutrekker 1000V flat 6,5 x 150mm
101922	8808806	Skrutrekker 1000V flat 8 x 175mm

## SKRUTREKKER 1000V PH



Skrutrekker 1000V med 2-komponent håndtak av PP/TPE materiale. Klinge i molybden-vanadium stål som er herdet og kontrollert. Klinge er isolert.

VARENUMMER	EL NR	PRODUKTNAVN
101940	8808620	Skrutrekker 1000V PH0 x 60mm
101942	8808621	Skrutrekker 1000V PH1 x 80mm
101944	8808622	Skrutrekker 1000V PH2 x 100mm
101946	8808807	Skrutrekker 1000V PH3 x 150mm

## SKRUTREKKER 1000V PZ



Skrutrekker 1000V med 2-komponent håndtak av PP/TPE materiale. Klinge i molybden-vanadium stål som er herdet og kontrollert. Klinge er isolert.

VARENUMMER	EL NR	PRODUKTNAVN
101952	8808623	Skrutrekker 1000V PZ1 x 80mm
101954	8808624	Skrutrekker 1000V PZ2 x 100mm
101956	8808808	Skrutrekker 1000V PZ3 x 150mm

## SKRUTREKKER 1000V PZ/FL



Skrutrekker 1000V 2-komponent med PZ/FL profil som kan brukes der det har blitt brukt kombinasjonsskruer. Klinge har PZ og en flat profil på samme hode. Denne type skruer blir som regel brukt på automatsikringer og sikkerhetsbrytere. Håndtak av PP/TPE materiale. Klinge i molybden-vanadium stål som er herdet og kontrollert. Klinge er isolert.

VARENUMMER	EL NR	PRODUKTNAVN
101870	8808614	Skrutrekker 1000V PZ/FL1 profil
101872	8808615	Skrutrekker 1000V PZ/FL2 profil

## SKRUTREKKER 1000V TX

haupa®



Skrutrekker 1000V med 2-komponent håndtak av PP/TPE materiale. Klinge i molybden-vanadium stål som er herdet og kontrollert. Klingen er isolert.

VARENUMMER	EL NR	PRODUKTNAVN
101854	8809940	Skrutrekker 1000V TX10 x 100mm
101856	8809941	Skrutrekker 1000V TX15 x 100mm
101858	8809942	Skrutrekker 1000V TX20 x 100mm
101860	8809943	Skrutrekker 1000V TX25 x 125mm

## T-SKRUTREKKER 1000V HX

haupa®



Dobbeltisolert 1000V T-nøkkel med unbrako (HX).

VARENUMMER	EL NR	PRODUKTNAVN
110060	8876859	T-skrutrekker 1000V HX5
110062	8876860	T-skrutrekker 1000V HX6
110064	8876861	T-skrutrekker 1000V HX8



## AUS TENGER

## 1000V NEBBTANG I PLAST

haupa®



Spesialtang for bruk under montering og blokkning av elektriske metere. Hele tanga er laget av plast.

VARENUMMER	EL NR	PRODUKTNAVN
120052	8808794	1000V nebbtang i plast

## KOMBINASJONSTANG 1000V

haupa®



Kombinasjonstang 1000V, laget av oljeherdet karbonstål med chrome. Håndtak i Comfort-grip med gummierte sider for best mulig grep. Kutter ledninger og wire opp til 150kp/mm².

VARENUMMER	EL NR	PRODUKTNAVN
211200	8808686	Kombinasjonstang 1000V - 185mm
211202	8808687	Kombinasjonstang 1000V - 205mm

## TANG, AVBITER 1000V

haupa®



1000V sideavbiter, laget av oljeherdet forkrommet karbonstål. Håndtaket i komfort-grip utførelse med gummierte sider for best mulig grep. Kutter ledninger og wire opp til 200kp/mm².

VARENUMMER	EL NR	PRODUKTNAVN
211204	8808688	Tang avbiter 1000V 165mm
211206	8808689	Tang avbiter 1000V 185mm

## AVBITER MED AVMANTLINGSFUNKSJON, 1000V

haupa®



En avbiter laget av oljeherdet forkrommet karbonstål. Håndtaket i komfort-grip utførelse med gummierte sider for best mulig grep og har egen avmantlingsfunksjon, 1000V, 165mm.

VARENUMMER	EL NR	PRODUKTNAVN
211207	8835746	Avbiter med avmantlingsfunksjon, svensk design, 1000V, 165mm



**SPISSSTANG RETT 1000V 200MM****haupa**

1000V spisstang lengde 200mm. Laget av oljeherdet forkrommet karbonstål. Håndtaket i komfort-grip utførelse med gummierte sider for best mulig grep.

VARENUMMER	EL NR	PRODUKTNAVN
211208	8808690	Spisstang rett 1000V 200mm

**SPISSSTANG 45° BØYD 1000V 200MM****haupa**

1000V spisstang 45° bøyd, lengde 200mm. Laget av oljeherdet forkrommet karbonstål. Håndtaket i komfort-grip utførelse med gummierte sider for best mulig grep.

VARENUMMER	EL NR	PRODUKTNAVN
211210	8808691	Spisstang 45° bøyd 1000V 200mm

**FLATTANG 1000V 160MM****haupa**

1000V flattang lengde 160mm. Laget av oljeherdet forkrommet karbonstål. Håndtaket i komfort-grip utførelse med gummierte sider for best mulig grep.

VARENUMMER	EL NR	PRODUKTNAVN
211212	8835663	Flattang 1000V 160mm

**AVISOLERINGSTANG 1000V 160MM****haupa**

1000V avmantlingstang lengde 160mm. Laget av oljeherdet forkrommet karbonstål. Håndtaket i komfort-grip utførelse med gummierte sider for best mulig grep. Med fjær og justeringskrue. For kabel 0,2 - 6mm<sup>2</sup>.

VARENUMMER	EL NR	PRODUKTNAVN
211214	8808692	Avisoleringstang 1000V 160mm

**SPISSSTANG RUND 1000V 160MM****haupa**

1000V spisstang rund, lengde 160mm. Laget av oljeherdet forkrommet karbonstål. Håndtaket i komfort-grip utførelse med gummierte sider for best mulig grep.

VARENUMMER	EL NR	PRODUKTNAVN
211216	8808693	Spisstang rund 1000V 160mm

**KRAFTIG AVBITERTANG 1000V****haupa**

1000V kraftig sideavbiter, laget av oljeherdet forkrommet karbonstål. Håndtaket i komfort-grip utførelse med gummierte sider for best mulig grep.

VARENUMMER	EL NR	PRODUKTNAVN
211217	8808694	Kraftig avbitertang 1000V 170mm
211219	8808695	Kraftig avbitertang 1000V 205mm

**VANNPUMPETANG 1000V 240MM****haupa**

1000V vannpumpetang, lengde 240mm. Laget av oljeherdet forkrommet karbonstål. Håndtaket i komfort-grip utførelse med gummierte sider for best mulig grep.

VARENUMMER	EL NR	PRODUKTNAVN
211221	8808696	Vannpumpetang 1000V 240mm

**KABELKUTTER AVISOLERTANG 1000V****haupa**

1000V kabelkutter, avisoleringstang, lengde 200mm. Laget av oljeherdet forkrommet karbonstål. Håndtaket i komfort-grip utførelse med gummierte sider for best mulig grep.

VARENUMMER	EL NR	PRODUKTNAVN
211223	8808697	Kabelkutter, avisoleringstang 1000V 200mm

**KABELKUTTER 1000V ≤70MM<sup>2</sup>****ORBIS**  
made in germany

En solid kvalitets-kutter fra tyske Orbis som enkelt gir rene kutt på Cu og Al kabler. Håndterer kabler ø25mm/70mm<sup>2</sup>. Lengde 210mm.

VARENUMMER	EL NR	PRODUKTNAVN
47-220 40RV VDE	8808836	Kabelkutter Evoshark 1000V, ø25mm/70mm <sup>2</sup>

**TANGSETT 1000V 4STK DIV TENGER****haupa**

1000V sett med 4 forskjellige tenger. Laget av oljeherdet forkrommet karbonstål. Håndtaket i komfort-grip utførelse med gummierte sider for best mulig grep.

- Kombinasjonstang 185mm
- Sideavbiter 165mm
- Spisstang 200mm
- Avmantlingstang 160mm

VARENUMMER	EL NR	PRODUKTNAVN
220123	8808699	Tangsett 1000V 4stk div tenger

**TANGSETT 1000V 2-KOMPON. 4STK****haupa**

Sett med 4stk 1000V tenger med dobbelt lag. Laget av oljeherdet forkrommet karbonstål. Håndtaket er dobbelt isolert, gult innerlag og rødt ytterlag med håndsperre.

- Kombinasjonstang 185mm
- Sideavbiter 165mm
- Spisstang 200mm
- Avmantlingstang 160mm

VARENUMMER	EL NR	PRODUKTNAVN
220126	8808783	Tangsett 1000V 2-komponent 4stk

**AUS MOMENT****MOMENTSKRUTREKKER, SETT 1000V****haupa**

Sett i nylonmappe. Trekker med enkelt justerbart moment.

- Lett merkbart/hørbart klikk, når ønsket moment er oppnådd.
- Oversiktlig skala på baksiden av håndtak.
- Inneholder :
- 9 utskiftbare isolerte klinger
- Flat: 2,5 - 3 - 4 5,5 - 6,5
- PZ: 0 - 1 - 2
- PZ/FL: 1 - 2

VARENUMMER	EL NR	PRODUKTNAVN
102700/PZ	8840683	Momentskrutrekker 1-6NM, sett for 1000V

**HÅNDTAK MOMENTREKKER 1,0-6,0NM****haupa**

Løst momentskrutrekker-håndtak (HAUPA VarioTQ).

- Låser automatisk fast klingen.
- Godkjent for 1000V.
- Lettavleslig momentskala 1-6Nm.
- 29 klinger til VarioTQ - se el.numrene: 8876829 til 57.

VARENUMMER	EL NR	PRODUKTNAVN
102790	8876858	Håndtak momentskrutrekker 1,0-6,0Nm

**VDE KLINGE****haupa**

1000V skrutrekker-klinge beregnet for HAUPA VarioTQ momentskrutrekker. Se el.nr: 8876858



VARENUMMER	EL NR	PRODUKTNAVN
102710	8876829	VDE Klinge til momenttrekker 2,5-195mm
102712	8876830	VDE Klinge til momenttrekker 3-195mm
102714	8876831	VDE Klinge til momenttrekker 4-195mm
102716	8876832	VDE Klinge til momenttrekker 5,5-195mm
102718	8876833	VDE Klinge til momenttrekker 6,5-195mm

**VDE KLINGE PH****haupa**

1000V skrutrekker-klinge beregnet for HAUPA VarioTQ momentskrutrekker. Se el.nr: 8876858.



VARENUMMER	EL NR	PRODUKTNAVN
102720	8876834	VDE Klinge til momenttrekker PH0
102722	8876835	VDE Klinge til momenttrekker PH1
102724	8876836	VDE Klinge til momenttrekker PH2
102726	8876837	VDE Klinge til momenttrekker PH3

**VDE KLINGE PZ****haupa**

1000V skrutrekker-klinge beregnet for HAUPA VarioTQ momentskrutrekker. Se el.nr: 8876858.



VARENUMMER	EL NR	PRODUKTNAVN
102730	8876838	VDE Klinge til momenttrekker PZ0
102732	8876839	VDE Klinge til momenttrekker PZ1
102734	8876840	VDE Klinge til momenttrekker PZ2
102736	8876841	VDE Klinge til momenttrekker PZ3

**VDE KLINGE PZ/FL****haupa**

1000V skrutrekker-klinge beregnet for HAUPA VarioTQ momentskrutrekker. Se el.nr: 8876858.



VARENUMMER	EL NR	PRODUKTNAVN
102780	8876842	VDE Klinge til momenttrekker PZ/FL1
102782	8876843	VDE Klinge til momenttrekker PZ/FL2

**VDE KLINGE TX****haupa**

1000V skrutrekker-klinge beregnet for HAUPA VarioTQ momentskrutrekker. Se el.nr: 8876858.



VARENUMMER	EL NR	PRODUKTNAVN
102740	8876844	VDE Klinge til momenttrekker TX8
102742	8876845	VDE Klinge til momenttrekker TX9
102744	8876846	VDE Klinge til momenttrekker TX10
102746	8876847	VDE Klinge til momenttrekker TX15
102748	8876848	VDE Klinge til momenttrekker TX20
102750	8876849	VDE Klinge til momenttrekker TX25
102752	8876850	VDE Klinge til momenttrekker TX30

## VDE KLINGE HX

1000V skrutrekker-klinge beregnet for HAUPA VarioTQ momentskrutrekker. Se el.nr: 8876858.



VARENUMMER	EL NR	PRODUKTNAVN
102760	8876851	VDE Klinge til momenttrekker HX2
102762	8876852	VDE Klinge til momenttrekker HX3
102764	8876853	VDE Klinge til momenttrekker HX3,5
102766	8876854	VDE Klinge til momenttrekker HX4
102768	8876855	VDE Klinge til momenttrekker HX4,5
102770	8876856	VDE Klinge til momenttrekker HX5
102772	8876857	VDE Klinge til momenttrekker HX5,5

## MOMENTSKRALLE 1/4" 1KV, 2-12NM



Fullisolert 1/4" 2-12Nm momentskralle for 1000V. Dobbelt isolert med 2-farget isolasjon, gult inner- og rødt ytterlag.

VARENUMMER	EL NR	PRODUKTNAVN
110812	8835701	Momentskralle 1/4" 1000V, 2-12Nm

## MOMENTSKRALLE 1/2" 1KV 5-27NM



1/2" momentskralle for 1000V med fast moment. ønsket moment oppgis ved bestilling, som kalibreres ved fabrikk. Momentet kan fastsettes mellom 5-27Nm. NB: dette kan ikke endres senere. Egnet for produksjonsbedrifter. Dobbeltisolert, gult innerlag, rødt ytterlag. Skralle 1/2" 1000Vmom(5-27nm)

VARENUMMER	EL NR	PRODUKTNAVN
300312/EN	8835718	Momentskralle 1/2" 1000V 5-27Nm

## MOMENTSKRALLE 1/2" 1KV 2-50NM



1000V momentskralle for 1/2" piper, justerbar 2-50Nm. Fullisolert. Dobbelt isolert, gult innerlag, rødt ytterlag.

VARENUMMER	EL NR	PRODUKTNAVN
110058/EN	8835719	Momentskralle 1/2" 1000V 2-50Nm



## AUS SKRALLESETT, PIPER OG FASTNØKLER

### 1000V SKRALLESETT 1/2"



Et praktisk 1000V Skrallesett 1/2" i koffert for god oversikt og orden. Kofferten måler 450x340x100mm.

- Settet inneholder:
  - 1/2" skralle, reversibel
  - 1/2" forlenger 125mm
  - 1/2" forlenger 250mm
- 1/2" T-nøkkel med låsefunksjon
- 1/2" piper: 10 - 12 - 13 - 14 - 17 - 19 - 22 - 24mm
- 1/2" unbrakopiper: 5 - 6 - 8mm
- Skrutrekker VDE flat 3,5x100mm

VARENUMMER	EL NR	PRODUKTNAVN
220205/EN	8808785	1000V skrallesett 1/2" i koffert

### 1000V SKRALLESETT 3/8"



Et praktisk 1000V Skrallesett 3/8" i koffert for god oversikt og orden.

- Inneholder 13 deler:
  - Skralle 3/8"
  - Forlenger 3/8" 125mm
  - Forlenger 3/8" 250mm
- T-nøkkel med låsefunksjon 3/8"
- Piper 3/8": 8 - 10 - 13 - 17 - 19mm
- Unbrakopiper 3/8": 4 - 5 - 6 - 8mm

VARENUMMER	EL NR	PRODUKTNAVN
220212	8835738	1000V Skrallesett 3/8" - 13 deler i koffert





## 1000V SKRALLESETT 3/8"

haupa®

Skrallesett 1000V - 3/8" i praktisk koffert for god oversikt og orden, 16 deler. Plastmaterialene i settet er testet og garanteres ned til -40°C.

- Inneholder:
- Skralle 200mm, reversibel
- Pipenøkkel 200mm med T-håndtak
- 2 forlengere 150 og 250mm
- Piper: 8 - 10 - 12 - 13 - 14 - 17 - 19 - 22mm
- Innsatser for innvendige unbrako: 4 - 5 - 6 - 8mm

VARENUMMER	EL NR	PRODUKTNAVN
220402	8835739	1000V skrallesett 3/8" - 16 deler i koffert



## 1000V SKRALLESETT 1/2"

haupa®

Skrallesett 1/2" - 1000V i koffert, 20 deler. Plastmaterialene i settet er testet og garanteres ned til -40°C som gir et sikkert arbeid under lave temperaturer. Alt i en praktisk koffert med skuminnlegg for god oppbevaring, orden og lett oversiktlig.

- Inneholder:
- Skralle, 250mm, reverserbar
- Pipenøkkel 200mm med T-håndtak
- 2stk forlengere 125 og 250mm
- Piper: 10 - 11 - 12 - 13 - 14 - 17 - 19 - 22 - 24 - 27 - 32mm
- Unbrakopiper: 4 - 5 - 6 - 8 - 10mm

VARENUMMER	EL NR	PRODUKTNAVN
220404	8835740	1000V skrallesett 1/2" - 20 deler i koffert



## SKRALLE 1/4" - 1000V

haupa®

Fullisolert skralle, lengde 135mm, 1/4" - 1000V. 2-farget dobbelt isolert, gul innerside, rød ytterside.

VARENUMMER	EL NR	PRODUKTNAVN
110810	8835700	Skralle 1/4" - 1000V



## PIPE 1/4" 1000V

haupa®

Fullisolert pipe 1/4" - 1000V. 2-farget dobbelt isolert, gul innerside, rød ytterside.

VARENUMMER	EL NR	PRODUKTNAVN
110820	8835702	Pipe 1/4" 1000V 5mm
110822	8835703	Pipe 1/4" 1000V 6mm
110824	8835704	Pipe 1/4" 1000V 7mm
110826	8835705	Pipe 1/4" 1000V 8mm
110828	8835706	Pipe 1/4" 1000V 9mm
110830	8835707	Pipe 1/4" 1000V 10mm
110832	8835708	Pipe 1/4" 1000V 11mm
110834	8835709	Pipe 1/4" 1000V 12mm
110836	8835710	Pipe 1/4" 1000V 13mm
110838	8835711	Pipe 1/4" 1000V 14mm
110840	8835712	Unbrako 1/4" 1000V 3mm
110842	8835713	Unbrako 1/4" 1000V 4mm
110844	8835714	Unbrako 1/4" 1000V 5mm
110846	8835715	Unbrako 1/4" 1000V 6mm
110848	8835716	Unbrako 1/4" 1000V 8mm
110332/EN	8835717	Skralle 1/2" 1000V - fullisolert

**PIPE 1/2" 1000V****haupa**

Fullisolert sekskant-pipe med 1/2" firkantkobling - 1000V. 2-farget dobbelt isolert, gul innerside, rød ytterside.

VARENUMMER	EL NR	PRODUKTNAVN
110339/EN	8835720	Pipe 1/2" 1000V 8mm
110340/EN	8835721	Pipe 1/2" 1000V 10mm
110342/EN	8835722	Pipe 1/2" 1000V 11mm
110344/EN	8835723	Pipe 1/2" 1000V 12mm
110346/EN	8835724	Pipe 1/2" 1000V 13mm
110348/EN	8835725	Pipe 1/2" 1000V 14mm
110350/EN	8835726	Pipe 1/2" 1000V 17mm
110352/EN	8835727	Pipe 1/2" 1000V 19mm
110354/EN	8835728	Pipe 1/2" 1000V 22mm
110356/EN	8835729	Pipe 1/2" 1000V 24mm
110358/EN	8835730	Pipe 1/2" 1000V 27mm
110360/EN	8835731	Pipe 1/2" 1000V 30mm
110362/EN	8835732	Pipe 1/2" 1000V 32mm

**UNBRAKO 1/2" 1000V****haupa**

Fullisolert unbrako-pipe med 1/2" firkantkobling - 1000V. 2-farget dobbelt isolert, gul innerside, rød ytterside. Lengde pipe 70mm.

VARENUMMER	EL NR	PRODUKTNAVN
300294/EN	8835733	Unbrako 1/2" 1000V 4mm
300297/EN	8835734	Unbrako 1/2" 1000V 5mm
300295/EN	8835735	Unbrako 1/2" 1000V 6mm
300303/EN	8835736	Unbrako 1/2" 1000V 8mm
300306/EN	8835737	Unbrako 1/2" 1000V 10mm

**1000V FASTNØKKE****haupa**

Fastnøkkel 1000V, i chrome-vanadium stål, fullisolert. Vinklet kjeft 15°. Dobbelt isolert, gult innerlag, rødt ytterlag.

VARENUMMER	EL NR	PRODUKTNAVN
110266	8835667	1000V fastnøkkel 9mm
110268	8835668	1000V fastnøkkel 10mm
110270	8835669	1000V fastnøkkel 11mm
110272	8835670	1000V fastnøkkel 12mm
110274	8835671	1000V fastnøkkel 13mm
110276	8835672	1000V fastnøkkel 14mm
110278	8835673	1000V fastnøkkel 17mm
110280	8835674	1000V fastnøkkel 19mm
110282	8835675	1000V fastnøkkel 22mm
110284	8835676	1000V fastnøkkel 24mm
110286	8835677	1000V fastnøkkel 27mm
110288	8835678	1000V fastnøkkel 30mm
110290	8835679	1000V fastnøkkel 32mm

**BUNNSKRUEØKKE****haupa**

For skifte av bunn-ring (keramisk) i keramiske sikringer. Håndtaket er i isolerende materiale. Kan benyttes på 2-63A.

VARENUMMER	EL NR	PRODUKTNAVN
12002	8808778	Bunnskruenøkkel for keramiske bunnringer 2-63A

## AUS KNIVER OG BAUFILER



## KNIV 1000V RETT BLAD 50MM

haupa®

Kniv for 1000V med rett blad, håndtak av solid elastisk plast, bladbeskytter følger med.

VARENUMMER	EL NR	PRODUKTNAVN
200000	8808651	Kniv for 1000V, rett blad 50mm



## KNIV 1000V BUET BUTT TUPP

haupa®

Kniv med krokblad for splitting og fjerning av ytterkappe på eks. våtromskabler. Håndtak i solid og elastisk plast. Bladbeskytter medfølger.

VARENUMMER	EL NR	PRODUKTNAVN
200007	8809929	Kniv for 1000V med buet og butt tupp



## BAUFIL 1000V 300MM

haupa®

Baufil 1000V med fullisolert håndtak og bøyle, 2-farget isolering, gul innerside, rød ytterside.

VARENUMMER	EL NR	PRODUKTNAVN
110559	8808784	Baufil 1000V 300mm



## BAUFIL 1000V 200MM

haupa®

Liten og hendig baufil med fullisolert håndtak og bøyle i 2-komponent, gul innerside, rød ytterside. 1000V. Sagblad 200mm.

VARENUMMER	EL NR	PRODUKTNAVN
110558	8808641	Mini-baufil 1000V 200mm

## AUS DUKER OG KLYPER



## 1000V KLYPE

haupa®

1000V klype for festing av gummiduker.



VARENUMMER	EL NR	PRODUKTNAVN
120049	8808795	1000V klype 80mm
120050	8808796	1000V klype 160mm
120030	8808792	Isolerende gulvmatte 17000V
120031	8876866	Gulvmatte AUS 17000V 10x1m (3mm tykk)

## 1000V GUMMIDUK 1X1M

haupa®

Fett- og syrebestandig gummiduk, for tildekking av utstyr under arbeid. 1x1m. (i hht. VDE 0680/1)



VARENUMMER	EL NR	PRODUKTNAVN
120046	8808793	1000V gummiduk 1x1m

## 1000V TILDEKKINGSDUK, TRANSPARENT

haupa®

Godkjent 1000V transparent tildekkingsduk, VDE 0680 del 1. Fleksibel i kulde og i stor grad UV-resistens.



VARENUMMER	EL NR	PRODUKTNAVN
150302	8876867	1000V tildekkingsduk transparent 1000x600x1.0 mm
150306	8876868	1000V tildekkingsduk transparent 1000x400x1.0 mm
150310	8876869	1000V tildekkingsduk transparent 1000x300x1.0 mm
150314	8876870	1000V tildekkingsduk transparent 600x400x1.0 mm
150318	8876871	1000V tildekkingsduk transparent 400x300x1.0 mm



# BORING, KAPPING, SLIPING, MEISLING OG GJENING



## HULLSAGER

Hullsager, sett

### HULLSAGER 4STK MED RE-LOAD



### HULLSAGER 4STK MED RE-LOAD

**haupa**

Sett med 4 hullsager Bi-Metall. Leveres i Plastkoffert med skum-innlegg. Størrelser: 51mm, 73mm, 76mm og 83mm. Leveres med HAUPAs RE-LOAD system for raskt bytte av kopp under arbeid.

VARENUMMER	EL NR	PRODUKTNAVN
230002/Z1	8840668	Hullsager 4stk m/re-load holder





## HULLSAGSETT 10STK MED RE-LOAD

haupa®

Svart plastkoffert med 10stk hullsager Bi-metall. RE-LOAD system som består av en adapter som festes på hullsag-koppen. Disse kan enkelt klipses på/av holderen. Inneholder størrelsene: 19 - 22 - 32 - 35 - 40 - 51 - 60 - 73 - 76 og 83 mm

VARENUMMER	EL NR	PRODUKTNAVN
230002/z2	8840669	Hullsagsett 10stk med re-load

### Hullsagholdere og senterbor

## HULLSAGHOLDER 14-210MM RELOAD

haupa®



Kraftig hullsagholder med senterbor. Til bruk sammen med RE-load adaptere, for hurtig skift av hullsager 14-210mm

VARENUMMER	EL NR	PRODUKTNAVN
392010	8840660	Hullsagholder 14-210mm Re-Load

## HULLSAGADAPTER 14-30MM RE-LOAD

haupa®



Løse adaptere til å feste på hullsager.

• 14-30mm

• 5 stk i pakke

VARENUMMER	EL NR	PRODUKTNAVN
392012	8840661	Hullsagadapter 14-30mm Re-Load 5-pack

## HULLSAGADAPTER 32-210MM RE-LOAD

haupa®



Løse adaptere til å feste på hullsager.

• 32-210mm

• 5 stk i pakken

VARENUMMER	EL NR	PRODUKTNAVN
392014	8840662	Hullsagadapter 32-210mm Re-Load 5-pack

## SENTERBOR HULLSAGHOLDER 6,5MM

haupa®



Senterbor for hullsagholder Re-Load.

• For standard Bi-Metall hullsager.

• total lengde: 100mm, ø6,5mm.

VARENUMMER	EL NR	PRODUKTNAVN
392020	8840665	Senterbor for hullsagholder RE-Load, 6,5mm

## HULLSAGHOLDER FOR 14-30MM

haupa®



Standard holder for hullsager 14-30mm. Utskiftbart senterbor.

VARENUMMER	EL NR	PRODUKTNAVN
231998	8808771	Hullsagholder for 14-30mm

**HULLSAGHOLDER FOR 32-152MM****haupa**

Passer for hullsager 32-152mm med "quick-lock" låseanordning av hullsagen.

VARENUMMER	EL NR	PRODUKTNAVN
231999	8808772	Hullsagholder for 32-152mm

**SENTERBOR HULLSAGHOLDER 9MM****haupa**

Kraftig senterbor for de største hullsagene. Boret er slipt flat på et felt for godt låse-grep i holderen.

VARENUMMER	EL NR	PRODUKTNAVN
232007	8808896	Senterbor hullsagholder 9mm

**Hullsager bi-metall****HULLSAG BI-METAL, COBALT****haupa**

Hullsag for tre, plast og metall på minimum 1mm tykkelse.

- Høykvalitets hullsag med 8% cobaltlegering.
- For rene, raske kutt og lang levetid.

VARENUMMER	EL NR	PRODUKTNAVN
231899	8840600	Hullsag Bi-metall 16mm Cobalt
231900	8840601	Hullsag Bi-metall 19mm Cobalt
231901	8840602	Hullsag Bi-metall 20mm kobolt
231901/21	8840603	Hullsag Bi-metall 21mm Cobalt
231902	8840604	Hullsag Bi-metall 22mm Cobalt
231903	8840605	Hullsag Bi-metall 24mm kobolt
231904	8840606	Hullsag Bi-metall 25mm Cobalt
231904/29	8840607	Hullsag Bi-metall 29mm Cobalt
231908	8840608	Hullsag Bi-metall 30mm Cobalt
231910	8840609	Hullsag Bi-metall 32mm Cobalt
231912	8840610	Hullsag Bi-metall 35mm Cobalt
231912/38	8840611	Hullsag Bi-metall 38mm Cobalt
231914	8840612	Hullsag Bi-metall 40mm Cobalt
231914/46	8840613	Hullsag Bi-metall 46mm Cobalt
231918	8840614	Hullsag Bi-metall 51mm Cobalt
231920	8840615	Hullsag Bi-metall 54mm Cobalt
231921	8840616	Hullsag Bi-metall 57mm Cobalt
231922	8840617	Hullsag Bi-metall 60mm Cobalt
231924	8840618	Hullsag Bi-metall 64mm Cobalt
231926	8840619	Hullsag Bi-metall 65mm Cobalt
231928	8840620	Hullsag Bi-metall 68mm Cobalt
231930	8840621	Hullsag Bi-metall 70mm Cobalt
231931	8840622	Hullsag Bi-metall 73mm Cobalt
231932	8840623	Hullsag Bi-metall 76mm Cobalt
231934	8840624	Hullsag Bi-metall 79mm Cobalt
231936	8840625	Hullsag Bi-metall 83mm Cobalt
231937	8840626	Hullsag Bi-metall 92mm kobolt
231938	8840627	Hullsag Bi-metall 102mm Cobalt
231939	8840628	Hullsag Bi-metall 105mm Cobalt
231939/111	8840629	Hullsag Bi-metall 111mm Cobalt
231940	8840630	Hullsag Bi-metall 114mm Cobalt
231940/127	8840631	Hullsag Bi-metall 127mm Cobalt
231940/152	8840632	Hullsag Bi-metall 152mm Cobalt
231940/210	8840633	Hullsag Bi-metall 210mm Cobalt

## Hullsager hardmetall



## HULLSAG, HARD-METALL

haupa®

Velegnet hardmetallsag for raske kutt i treverk opp til 60mm tykkelse, MDF plater (panelplater), teglstein og Leca. Kan også brukes på plast og plexiglass. (OBS: ikke for stål)

VARENUMMER	EL NR	PRODUKTNAVN
231962	8808866	Hullsag Hard-metall 54mm
231964	8808867	Hullsag Hard-metall 60mm
231973	8808868	Hullsag Hard-metall 73mm
231974	8808869	Hullsag Hard-metall 76mm
231978	8808870	Hullsag Hard-metall 83mm

## Hullsager for fliser



## HULLSAG DIAMANT 73MM

haupa®

Diamanthullbor for drill, God til harde fliser, Bør kjøles med vann under boring. Heksagon feste som passer rett i drillen. Totalengde: 72mm . Arbeidsdybde 38mm.

VARENUMMER	EL NR	PRODUKTNAVN
822912	8835690	Hullsag diamant 73mm

## Hullsager, fintannet



## HULLSAG FINTANNET, COBALT

haupa®

Fintannet hullsag for metall opp til 1mm tykkelse.

- Høykvalitets hullsag med 8% cobaltlegering.
- For rene, raske kutt og lang levetid.

VARENUMMER	EL NR	PRODUKTNAVN
392050	8840634	Hullsag fintannet 16mm Cobalt
392052	8840635	Hullsag fintannet 19mm Cobalt
392054	8840636	Hullsag fintannet 20mm Cobalt
392056	8840637	Hullsag fintannet 21mm Cobalt
392058	8840638	Hullsag fintannet 22mm Cobalt
392060	8840639	Hullsag fintannet 24mm Cobalt
392062	8840640	Hullsag fintannet 25mm Cobalt
392064	8840641	Hullsag fintannet 29mm Cobalt
392066	8840642	Hullsag fintannet 30mm Cobalt
392068	8840643	Hullsag fintannet 32mm Cobalt
392070	8840644	Hullsag fintannet 38mm Cobalt
392072	8840645	Hullsag fintannet 40mm Cobalt

## Hullsag TCT

## HULLSAG LAVSNITT TCT

haupa®



Lavsnitt hullsag T.C.T for presise og rene kutt.

- Store skjær i tungsten-carbide for lang levetid.
- Hullsagen kommer komplett med holder, senterbor, utløserfjær og unbrakonøkkel
- Passer til flate stålmateriale, støpestål og rustfritt stål opp til 4mm.
- Krom-nikkel stål opp til 2mm.
- Karbon- og glassfiberprodukter.

VARENUMMER	EL NR	PRODUKTNAVN
392102	8840647	Hullsag for metall T.C.T 20mm
392104	8840648	Hullsag for metall T.C.T 22mm
392106	8840649	Hullsag for metall T.C.T 22,5mm
392108	8840650	Hullsag for metall T.C.T 25mm
392110	8840651	Hullsag for metall T.C.T 30mm
392112	8840652	Hullsag for metall T.C.T 32mm
392114	8840653	Hullsag for metall T.C.T 35mm
392116	8840654	Hullsag for metall T.C.T 40mm
392118	8840655	Hullsag for metall T.C.T 50mm
392120	8840656	Hullsag for metall T.C.T 60mm

## SENTERBOR HULLSAG TCT

haupa®



Senterbor for lavsnitt hullsager T.C.T, passer hullsager HAUPA, el.nr: 88406-55.

VARENUMMER	EL NR	PRODUKTNAVN
392122	8840657	Senterbor for lavsnitt hullsager T.C.T

## FJÆR FOR HULLSAG TCT

haupa®



Fjær for lavsnitt hullsager T.C.T, passer hullsager HAUPA, el.nr: 88406-55.

VARENUMMER	EL NR	PRODUKTNAVN
392124	8840658	Fjær for lavsnitt hullsag T.C.T



## STEBBOR

## STEBBOR - SETT

haupa®



Stegborsett 3bor:

- ø 4-12mm
- ø 12-20mm
- ø 20-30mm

VARENUMMER	EL NR	PRODUKTNAVN
231327	8808779	Sett med stegbor

## STEBBOR 4-20MM

haupa®



Høykvalitets stegbor ø4-20mm.

VARENUMMER	EL NR	PRODUKTNAVN
231352	8876882	Stegbor 4-20mm



**STEGBOR 6 STEG, 8,5-40,5MM****haupa**

Stegbor med 5mm stepp - 6 steg for plater opp til maks 6mm. Stepp fra 8,5 - 40,5mm: (8,5 - 12,5 - 16,5 - 20,5 - 25,5 - 32,5 - 40,5mm)

VARENUMMER	EL NR	PRODUKTNAV
231319	8808710	Stegbor 6 steg

**STEGBOR PG 7-21MM****haupa**

Stegbor for stålplate opp til 6mm. min. ø7mm - 6 steg til maks ø21mm. 7 - 9 - 11 - 13,5 - 16 - 21mm.

VARENUMMER	EL NR	PRODUKTNAV
231323	8808780	Stegbor PG 7-21mm

**STEGBOR PG 7-29****haupa**

Stegbor for stålplate opp til 4mm. min. ø7mm, 8 steg opp til maks 29mm.

VARENUMMER	EL NR	PRODUKTNAV
231320	8809926	Stegbor PG 7-29

**STEGBOR, KONET Ø6 - 30MM****haupa**

Stegbor for tynne materialer, konet, min ø6mm, maks ø30mm. Borer trinnløse steg opp til 30mm.

VARENUMMER	EL NR	PRODUKTNAV
231305	8808864	Stegbor, konet ø6 - 30mm

**HSS MASKINBOR****HSS COBOLT MASKINBORSETT****vix**

Cobolt 5% maskinbor. HSS DIN 338. For bruk i både stål og syrefast V2A-V4A. 19 bor. Str. 1-10mm. Leveres i solid plastkassett.

VARENUMMER	EL NR	PRODUKTNAV
307501110	8837635	HSS Cobolt maskinborsett 1-10mm



## HSS COBOLT MASKINBOR



Cobolt 5% maskinbor. HSS DIN 338. For bruk i både stål og syrefast V2A-V4A.



VARENUMMER	EL NR	PRODUKTNAVN
307320100	8837620	HSS Cobolt Maskinbor 1mm
307320200	8837621	HSS Cobolt Maskinbor 2mm
307320250	8837622	HSS Cobolt Maskinbor 2,5mm
307320300	8837623	HSS Cobolt Maskinbor 3mm
307320350	8837624	HSS Cobolt Maskinbor 3,5mm
307300400	8837625	HSS Cobolt Maskinbor 4mm
307300450	8837626	HSS Cobolt Maskinbor 4,5mm
307300500	8837627	HSS Cobolt Maskinbor 5mm
307300550	8837628	HSS Cobolt Maskinbor 5,5mm
307300600	8837629	HSS Cobolt Maskinbor 6mm
307300650	8837630	HSS Cobolt Maskinbor 6,5mm
307300700	8837631	HSS Cobolt Maskinbor 7mm
307300800	8837632	HSS Cobolt Maskinbor 8mm
307300900	8837633	HSS Cobolt Maskinbor 9mm
307301000	8837634	HSS Cobolt Maskinbor 10mm

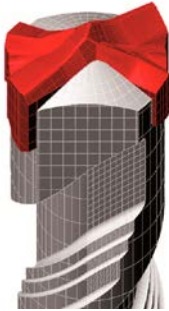

## SDS+ HAMMERBOR



Innovativ x-hode design med fire kuttflater (ikke T-2modellene), noe som hindrer kiling ved kontakt med armering. MS5 støvriller gir rask fjerning av borstøv, for mindre friksjon og mer nøyaktig bor-retning. Noe som igjen gir lavere belastning på både bor og maskin.

VARENUMMER	EL NR	PRODUKTNAVN
251050110	8836001	SDS+ Hammerbor 5x110mm TX-pro
251050160	8836002	SDS+ Hammerbor 5x160mm TX-pro
253055110	8836003	SDS+ Hammerbor 5,5x110mm TX-pro
253055160	8836004	SDS+ Hammerbor 5,5x160mm TX-pro
253055260	8836005	SDS+ Hammerbor 5,5x260mm TX-pro
251060110	8836006	SDS+ Hammerbor 6x110mm TX-pro
251060160	8836007	SDS+ Hammerbor 6x160mm TX-pro
251080110	8836008	SDS+ Hammerbor 8x110mm TX-pro
251080160	8836009	SDS+ Hammerbor 8x160mm TX-pro
251100160	8836010	SDS+ Hammerbor 10x160mm TX-pro
251100210	8836011	SDS+ Hammerbor 10x210mm TX-pro
251100310	8836012	SDS+ Hammerbor 10x310mm TX-pro
251100460	8836013	SDS+ Hammerbor 10x460mm TX-pro
251120210	8836014	SDS+ Hammerbor 12x210mm TX-pro
251120310	8836015	SDS+ Hammerbor 12x310mm TX-pro
251120450	8836016	SDS+ Hammerbor 12x450mm TX-pro
253120215	8836017	SDS+ Hammerbor 12x210mm T-2
253120450	8836018	SDS+ Hammerbor 12x450mm T-2
253120600	8836019	SDS+ Hammerbor 12x600mm T-2
253121000	8836020	SDS+ Hammerbor 12x1000mm T-2
253160215	8836021	SDS+ Hammerbor 16x210mm T-2
253160450	8836022	SDS+ Hammerbor 16x450mm T-2
253160600	8836023	SDS+ Hammerbor 16x600mm T-2
253161000	8836024	SDS+ Hammerbor 16x1000mm T-2
253180200	8836025	SDS+ Hammerbor 18x200mm T-2
253180450	8836026	SDS+ Hammerbor 18x450mm T-2
253180600	8836027	SDS+ Hammerbor 18x600mm T-2
253181000	8836028	SDS+ Hammerbor 18x1000mm T-2
252118450	8836029	SDS+ Hammerbor 18x450mm TX-shape
253200450	8836030	SDS+ Hammerbor 20x450mm T-2
253200600	8836031	SDS+ Hammerbor 20x600mm T-2
253201000	8836032	SDS+ Hammerbor 20x1000mm T-2
252120250	8836033	SDS+ Hammerbor 20x250mm TX-shape
252120450	8836034	SDS+ Hammerbor 20x450mm TX-shape
253220250	8836035	SDS+ Hammerbor 22x250mm T-2
253220450	8836036	SDS+ Hammerbor 22x450mm T-2
253220600	8836037	SDS+ Hammerbor 22x600mm T-2
253221000	8836038	SDS+ Hammerbor 22x1000mm T-2
252122450	8836039	SDS+ Hammerbor 22x450mm TX-shape
253250450	8836040	SDS+ Hammerbor 25x450mm T-2
253251000	8836041	SDS+ Hammerbor 25x1000mm T-2
252125450	8836042	SDS+ Hammerbor 25x450mm TX-shape
252128450	8836043	SDS+ Hammerbor 28x450mm TX-shape
252130450	8836044	SDS+ Hammerbor 30x450mm TX-shape



## SETT MED 5STK SDS+ HAMMERBOR



Innovativ design, x-hode, med to kuttflater. MS5 støvriller gir rask fjerning av borstøv, for mindre friksjon og mer nøyaktig bor-retning. Noe som igjen gir lavere belastning på både bor og maskin. Leveres i plastfutteral. Sette inneholder: ø5 - 5,5 - 6 - 8 - 10 - 16mm.

VARENUMMER	EL NR	PRODUKTNAVN
253248551	8836045	Sett med SDS+ hammerbor 5stk



## SDS-MAX MURBOR

### SDS MAX HAMMERBOR



Symmetrisk 4-kuttshode av Chrome-nickel-molybdenumstål. Spesialslipt hovedskjær som gir svært høy nøyaktighet ved boring. De to tilleggsuttene beskytter boret mot kiling, ved kontakt med armering. God fjerning av borstøv med MS5-støviller, som gir lav friksjon og forlenger levetiden for boret.



VARENUMMER	EL NR	PRODUKTNAVN
270180340	8836050	SDS Max Hammerbor 18x340mm X-shape
270180540	8836051	SDS Max Hammerbor 18x540mm X-shape
270180940	8836052	SDS Max Hammerbor 18x940mm X-shape
270200520	8836053	SDS Max Hammerbor 20x520mm X-shape
270200920	8836054	SDS Max Hammerbor 20x920mm X-shape
270220320	8836055	SDS Max Hammerbor 22x320mm X-shape
270220520	8836056	SDS Max Hammerbor 22x520mm X-shape
270220920	8836057	SDS Max Hammerbor 22x920mm X-shape
270250520	8836058	SDS Max Hammerbor 25x520mm X-shape
270250920	8836059	SDS Max Hammerbor 25x920mm X-shape
270280570	8836060	SDS Max Hammerbor 28x570mm X-shape
270300570	8836061	SDS Max Hammerbor 30x570mm X-shape
270320570	8836062	SDS Max Hammerbor 32x570mm X-shape
270350570	8836063	SDS Max Hammerbor 35x570mm X-shape
270400570	8836064	SDS Max Hammerbor 40x570mm X-shape
270400920	8836065	SDS Max Hammerbor 40x920mm X-shape
270450570	8836066	SDS Max Hammerbor 45x570mm X-shape
270450920	8836067	SDS Max Hammerbor 45x920mm X-shape
270500570	8836068	SDS Max Hammerbor 50x570mm X-shape

### SDS MAX BORKRONE



Helstøpt i Chrome-nickel-molybdenumstål. Sentertapp for enkel sentrering. Boringen gjøres ved hjelp av optimalt plasserte carbonskjær/tapper i kronen, som både skjærer og meisler ut nøyaktig bor-diameter. Tåler armert betong.

VARENUMMER	EL NR	PRODUKTNAVN
269550550	8836070	SDS Max Borkrone 55x550mm
269550990	8836071	SDS Max Borkrone 55x920mm
269650550	8836072	SDS Max Borkrone 65x550mm
269650990	8836073	SDS Max Borkrone 65x990mm
269800550	8836074	SDS Max Borkrone 80x550mm
269800990	8836075	SDS Max Borkrone 80x990mm



## TREBOR

### FIL TIL SLIPING AV SPIRALBOR



En fil som er spesiallaget for å gjøre det lett å slippe opp spiralbor. Den kileformede slipeflatene er perfekt for å nå hele skjæreflaten til spiralhodet.

VARENUMMER	EL NR	PRODUKTNAVN
AUFILE	8876004	Fil for spiralbor



## TWISTER 4, TREBOR



Kraftig 4-skjærs, trebor. Perfekt for trange arbeidsområder. Arbeidslengde på bare 120/160mm. 1/4" innfesting. Sikrer rask fjerning av spon og hurtig gjennomføringskraft. Carbonstål- legering gir lang levetid og slitestyrke. En av våre bestselgere på grunn av effektiviteten på boringen!

VARENUMMER	EL NR	PRODUKTNAV
TWISTER418	8835790	Twister 4 trebor, 18X165mm
TWISTER422	8835791	Twister 4, trebor, 22X165mm

## SPIRALBOR FOR TRE



Spiralbor for treverk med sentreringspiss som sikrer boret en nøyaktig sentrering. Boret har også hexagon innfestning som gjør at boret ikke slurer i chuck ved stor motstand under boring.



VARENUMMER	EL NR	PRODUKTNAV
231508	8809912	Spiralbor for tre 10x235mm.
231516	8809913	Spiralbor for tre 14x235mm.
231523	8835691	Spiralbor for tre 18x155mm.
231524	8808747	Spiralbor for tre 18x235mm.
231526	8808748	Spiralbor for tre 18x460mm.
231528	8808749	Spiralbor for tre 20x235mm.
231530	8808750	Spiralbor for tre 20x435mm.
231531	8835692	Spiralbor for tre 22x96mm.
231533	8835693	Spiralbor for tre 22x155mm.
231532	8808751	Spiralbor for tre 22x235mm
231534	8808752	Spiralbor for tre 22x435mm
231544	8809914	Spiralbor for tre 28x235mm

## INSTALLASJONSBOR



Installasjonsbor med rund klinge. Helsemid utførelse. Til bruk i treverk. Borene kommer i lengdene 400 - 600 - 800mm. (ikke 800mm for 6mm)



VARENUMMER	EL NR	PRODUKTNAV
350060400	8837675	Installasjonsbor 6x400mm
350060600	8837676	Installasjonsbor 6x600mm
350080400	8837677	Installasjonsbor 8x400mm
350080600	8837678	Installasjonsbor 8x600mm
350080800	8837679	Installasjonsbor 8x800mm
350100400	8837680	Installasjonsbor 10x400mm
350100600	8837681	Installasjonsbor 10x600mm
350100800	8837682	Installasjonsbor 10x800mm
350120400	8837683	Installasjonsbor 12x400mm
350120600	8837684	Installasjonsbor 12x600mm
350120800	8837685	Installasjonsbor 12x800mm
350140400	8837686	Installasjonsbor 14x400mm
350140600	8837687	Installasjonsbor 14x600mm
350140800	8837688	Installasjonsbor 14x800mm
350180400	8837689	Installasjonsbor 18x400mm
350180600	8837690	Installasjonsbor 18x600mm
350180800	8837691	Installasjonsbor 18x800mm
350220400	8837692	Installasjonsbor 22x400mm
350220600	8837693	Installasjonsbor 22x600mm
350220800	8837694	Installasjonsbor 22x800mm
350280400	8837695	Installasjonsbor 28x400mm
350300400	8837696	Installasjonsbor 30x400mm



## FLISBOR

### GLASSBOR / FLISBOR



For tørrboring i glass, porselen og teglfliser.



VARENUMMER	EL NR	PRODUKTNAVN
816409	8808828	Glassbor / flisbor 5mm
816411	8808895	Glassbor / flisbor 5,5mm
816416	8808829	Glassbor / flisbor 6mm
816423	8808865	Glassbor / flisbor 8mm

### FLISBOR DIAMANT



Diamantbor for drill, velegnet til harde fliser og tørrboring. Heksagon feste i klingen. Total lengde: 70mm. Herdet stål med diamant-belagt borhode.



VARENUMMER	EL NR	PRODUKTNAVN
822462	8835764	Flisbor diamant 5mm
822554	8835765	Flisbor diamant 5,5mm
822479	8835766	Flisbor diamant 6mm
822486	8835767	Flisbor diamant 8mm
822912	8835690	Hullsag diamant 73mm

### TEGL/FLISBOR TITANIUM



Spesialbor for tegl og fliser. Tungsten Titanium TSM-Carbondupp. Egnert for materialer opp til hardhetsnivå 9. Herdet ved 1120°C. Bores uten bruk av slag.



VARENUMMER	EL NR	PRODUKTNAVN
151018050	8837610	Tegl- og flisbor titanium 5x85mm
151018055	8837611	Tegl- og flisbor titanium 5,5x85mm
151018060	8837612	Tegl og flisbor titanium 6x100mm
151018080	8837613	Tegl og flisbor titanium 8x120mm
151018100	8837614	Tegl og flisbor titanium 10x120mm
151018120	8837615	Tegl og flisbor titanium 12x150mm



## UNIVERSALBOR

### UNIVERSALSLAGBOR 5STK



Universalbor for de fleste typer materialer. Carbonspiss, herdet ved 1120°C, Tungsten Titan 7 gjør boret ekstremt slitesterkt. For bruk i: tegl, naturstein, betongstein, stål, treverk, PVC, glass, fliser og takstein. Leveres i plastboks, str: ø5 - 5,5 - 6 - 8 - 10mm.



VARENUMMER	EL NR	PRODUKTNAVN
119256551	8837607	Sett - universalbor Goldcraft-slagbor 5stk

### BORSETT - STÅL, BETONG OG TRE



Kombiboks med 3 x 6stk bor:

- Tre: 3 - 4 - 5 - 6 - 8 - 10mm
- Stål HSS: 3 - 4 - 5 - 6 - 8 - 10mm
- Mur: 3 - 4 - 5 - 6 - 8 - 10mm



VARENUMMER	EL NR	PRODUKTNAVN
230325	8808753	Borsett - stål, betong og tre

## UNIVERSAL GOLDCRAFTBOR



Universalbor for de fleste typer materialer. Carbonspiss, herdet ved 1120°C, Tungsten Titan 7 gjør boret ekstremt slitesterkt. For bruk i: tegl, naturstein, betongstein, stål, treverk, PVC, glass, fliser og takstein.



VARENUMMER	EL NR	PRODUKTNAVN
119000050	8837601	Universal Goldcraftbor 5x85mm
119000055	8837602	Universal Goldcraftbor 5,5x85mm
119000060	8837603	Universal Goldcraftbor 6x100mm
119000080	8837604	Universal Goldcraftbor 8x120mm
119000100	8837605	Universal Goldcraftbor 10x120mm
119000120	8837606	Universal Goldcraftbor 12x150mm

## GJENGEVERKTØY



### GJENGESETT HSS 23 DELER



"HSS gjengesett med 23 deler i hardplast koffert

- Inneholder:
- Gjengetapper M3, 4, 5, 6, 8, 10 og 12 (spiss-, mellom- og bunntapp)
- Gjengebakker M3, 4, 5, 6, 8, 10 og 12
- kjærehodeholder 20x5, 20x7, 25x9, 30x11, 38x14mm
- Svingjern str 1 og 2"

VARENUMMER	EL NR	PRODUKTNAVN
231280	8876881	Gjengesett HSS 23 deler, metrisk

### GJENGETAPPSETT KOMBI HSS



Kombinasjonstapp med integrert HSS bor. Gjør at man slipper å forbore emnet som skal gjenges. Produsert i varmebestandig verktøystål. Kan benyttes opp til max 6mm 600N/mm<sup>2</sup>, 1/4" innfesting. 7 Deler, Leveres i hendig plastkassett.

VARENUMMER	EL NR	PRODUKTNAVN
317500310	8836096	Gjengetappsett Kombi HSS 7deler

### GJENGETAPP KOMBI HSS



Kombinasjonstapp med integrert HSS bor. Gjør at man slipper å forbore emnet som skal gjenges. Produsert i varmebestandig verktøystål. Kan benyttes opp til max 6mm 600N/mm<sup>2</sup>, 1/4" innfesting

VARENUMMER	EL NR	PRODUKTNAVN
317000030	8836090	Gjengetapp Kombi HSS M3
317000040	8836091	Gjengetapp Kombi HSS M4
317000050	8836092	Gjengetapp Kombi HSS M5
317000060	8836093	Gjengetapp Kombi HSS M6
317000080	8836094	Gjengetapp Kombi HSS M8
317000100	8836095	Gjengetapp Kombi HSS M10

### BORANVISER



Magnespot Boranviser, viser enkelt hvor man skal bore gjennom vegger eller gulv med nøyaktig og enkel anvisning hvor boret vil komme ut på andre siden. Et bare "må ha" verktøy for de som borer hull og må vite hvor boret kommer!

VARENUMMER	EL NR	PRODUKTNAVN
42900	8808717	Magnespot boranviser, viser hvor boret vil trenge igjennom!



## BORTILBEHØR



### SPONSAMLER MED MAGNET



Sponsamler av antistatisk- og ikke ledende materiale med magnetfeste til å bruke ved boring i bla. skap. 14x14x10cm.

Magneter i hjørner på flens, samt i bunn av oppsamler som fanger sponet.

VARENUMMER	EL NR	PRODUKTNAVN
84000	8876003	Sponsamler med magnet



### STØVSAMLER DUST BOWL



Genial problemløser som skåner øyne og arbeidsområdet for støv og spon. Produsert i myk, frostsikker plast, med slitesterkt nav av nylon. Monteres mellom drill og hullsagholder, og kan dermed benyttes med alle fabrikkat av Hullsagholdere på markedet. Den gjennomsiktige plasten, gjør det enkelt å finne senter for hullet, den myke plasten lager ingen merker i taket.

VARENUMMER	EL NR	PRODUKTNAVN
48000	8840695	Støvsamler for hullsager

### FIL TIL SLIPING AV SPIRALBOR



En fil som er spesiallaget for å gjøre det lett å slippe opp spiralbor. Den kileformede slipeflaten er perfekt for å nå hele skjæreflata til spiralhodet.

VARENUMMER	EL NR	PRODUKTNAVN
AUFILE	8876004	Fil for spiralbor



## KAPPE- OG SLIPESKIVER



## KAPPEKIVE METALL 115X1,0MM



Kappeskive for metall, senterhull: 22,23mm, diameter slipeskive: 115mm, tykkelse: 1,0mm.

VARENUMMER	EL NR	PRODUKTNAVN
B-12217	8835881	Kappskive metall 115x1,0mm
B-12239	8809995	Kappeskive for metall 125x1.0mm
B-12273	8809996	Kappeskive for metall 230x1.9mm



## SAGBLAD 136X20 30T METALL



Spesialdesignet sagblad for Makita metallsirkelsag BCS550. Diameter:136mm, senterhull: 20mm, tannbredde: 1,5mm (30stk. presisjonsslipete Wolframtenner) Perfekt for byggeplassen da kuttingen forløper uten gnister eller varmegang i materialet

VARENUMMER	EL NR	PRODUKTNAVN
B-10615	8835894	Sagblad for metall, sirkelsag, 136mm B-10615



## DIAMANTSKIVE UNIVERSAL



Diamantskive 125 og 230mm universal, med standard senterhull 22,23mm

VARENUMMER	EL NR	PRODUKTNAVN
A-84115	8809997	Diamantskive 125mm universal. A-84115
A-84137	8809998	Diamantskive 230mm universal. A-84137



## STIKKSAGBLAD-SETT A-86898



5 forskjellige blader, 3stk for treverk med forskjellige grovskala på tennene og 2stk for metall med ulik grovskala. (type blader: B13,B16,B22, B23 og B105)

VARENUMMER	EL NR	PRODUKTNAVN
A-86898	8835824	Stikksagblad-sett 5stk A-86898

**BAJONETTSAGBLAD 5STK B-05044**

152mm Bi-met, Super Ex. Universal

VARENUMMER	EL NR	PRODUKTNAVN
B-05044	8835825	Bajonettsagblad 5stk B-05044

**SDS+ MEISLER****SDS+ SPISSMEISEL**

For meisling i betong, teglsten, asfalt og naturstein. Produsert i høykvalitets verktøystål. Med SDS+ klinge.

VARENUMMER	EL NR	PRODUKTNAVN
273300140	8836076	SDS+ spissmeisel 140mm
273300251	8836077	SDS+ spissmeisel 250mm

**SDS+ FLATMEISEL**

For meisling i betong, teglsten, asfalt og naturstein. Produsert i høykvalitets verktøystål. Med SDS+ klinge.

VARENUMMER	EL NR	PRODUKTNAVN
274320140	8836078	SDS+ flatmeisel 20x140mm
274320251	8836079	SDS+ flatmeisel 20x250mm

**SDS+ SPADE/FLATMEISEL**

For meisling i betong, teglsten, asfalt og naturstein. Produsert i høykvalitets-verktøystål. Med SDS+ klinge.

VARENUMMER	EL NR	PRODUKTNAVN
275340140	8836080	SDS+ spade/flatmeisel 40x140mm
275340251	8836081	SDS+ spade/flatmeisel 40x250mm

**SDS MAX MEISLER****SDS MAX SPISSMEISEL**

For meisling i betong, teglsten, asfalt og naturstein. Produsert i høykvalitets-verktøystål. Med SDS MAX klinge.

VARENUMMER	EL NR	PRODUKTNAVN
273001280	8836082	SDS MAX spissmeisel 280mm
273001400	8836083	SDS MAX spissmeisel 400mm
273001600	8836084	SDS MAX spissmeisel 600mm

**SDS MAX FLATMEISEL**

For meisling i betong, teglsten, asfalt og naturstein. Produsert i høykvalitets-verktøystål. Med SDS MAX klinge.

VARENUMMER	EL NR	PRODUKTNAVN
274001580	8836085	SDS MAX flatmeisel 25x280mm
274001400	8836086	SDS MAX flatmeisel 25x400mm
274001600	8836087	SDS MAX flatmeisel 25x600mm



# MULTIKUTTERBLADER

## MULTIKUTTERBLADER



### 32MM MULTIKUTTERBLAD



32mm blad for oscillerende maskiner. Japanese Tooth Fast Wood Blade HCS, passer til Makita, Fein Multimaster, Bosch, Milwaukee, Dremel, Ridgid og Skill. Imperial Blades har utviklet disse rå multikutterbladene med "Japan" tanning, som gjør dem meget raske og holdbare.

VARENUMMER	EL NR	PRODUKTNAVN
mm220	8876011	32 mm multikutterblad



### 32MM MULTIKUTTERBLAD UNIVERSAL



32mm Universal Blade BM TiN STORM. Titanium belagt, Bi-Metal 32mm blad. Passer til Makita, Fein Multimaster, Bosch, Milwaukee, Dremel, Ridgid og Skill. Titanium belagt, Bi-Metal 34mm blad. 18 tenner per tomme og et titan belagt blad du nesten kan kutte alt fra tre til terrassebord-skruer.

VARENUMMER	EL NR	PRODUKTNAVN
MMT330	8876012	32mm universalt multikutterblad
10MMT330	8876013	32mm multikutterblad 10pk



### 44MM MULTIKUTTERBLAD



44mm Universal Blade BM TiN STORM. Titanium belagt, Bi-Metal 34mm blad. Passer til Makita, Fein Multimaster, Bosch, Milwaukee, Dremel, Ridgid og Skill. Titanium belagt, Bi-Metal 34mm blad. 18 tenner per tomme og et titan belagt blad du nesten kan kutte alt fra tre til terrassebord-skruer.

VARENUMMER	EL NR	PRODUKTNAVN
MMT340	8876014	44mm multikutterblad
10MMT340	8876015	44mm multikutterblad 10pk



## 75MM UNIVERSALBLADE HSS



75mm Segment HSS Saw Blade TiN STORM. Høyhastighets stål-blad (HSS) for glassfiber, karbonfiber, metall og hardere tre. Passer til Makita, Fein Multimaster, Bosch, Milwaukee, Dremel, Ridgid og Skill.

VARENUMMER	EL NR	PRODUKTNAVN
MMT410	8876016	75mm multikutterblad universal



## 32-38-44MM MULTIKUTTERBLAD 3PK



3pk Universal Blade BM TiN STORM. 32, 38 og 44mm. Passer til Makita, Fein Multimaster, Bosch, Milwaukee, Dremel, Ridgid og Skill. Titanium belagt, Bi-Metal blad. 18 tenner per tomme og et titanbelagt blad du nesten kan kutte alt fra tre til terrassebord-skruer.

VARENUMMER	EL NR	PRODUKTNAVN
3MMTV	8876017	3pk multikutterblad 32 - 38 - 44mm



## 32MM MULTIKUTTERBLAD 10PK



10pk 32mm Japanese Tooth Fast Wood Blade HCS for FEIN SUPERCUT maskiner. Imperial Blades har utviklet disse rå multikutterbladene med "Japan" tanning, som gjør disse bladene meget raske og holdbare.

VARENUMMER	EL NR	PRODUKTNAVN
10SC220	8876018	10pk multikutterblad 32mm



## 32MM MULTIKUTTERBLAD 10PK



10pk med 32mm Universal Blade BM TiN STORM for FEIN SUPERCUT maskiner. Titanium belagt, Bi-Metal 34mm blad. 18 tenner per tomme og et titanbelagt blad du kan kutte nesten alt fra tre til terrassebord skruer. Passer til Fein, Makita, Bosch ol.

VARENUMMER	EL NR	PRODUKTNAVN
10SCT330	8876019	10pk multikutterblad 32mm



## 44MM MULTIKUTTERBLAD 10PK



10pk med 44mm Universal Blade BM TiN STORM for FEIN SUPERCUT maskiner. Titanium belagt, Bi-Metal 34mm blad. 18 tenner per tomme og et titan belagt blad du kan kutte nesten alt fra tre til terrassebord-skruer.

VARENUMMER	EL NR	PRODUKTNAVN
10SCT340	8876020	10pk multikutterblad 44mm





# KABELKUTTING PRESS- OG LOKKEVERKTØY

KABELKUTTING



## KABELKUTTER Ø32MM

haupa

Skralle kabelkutter for kobber og aluminiumskabel maks ø32mm.

- Kutteområde:
- Cu/Al multi ledningsnett 185mm<sup>2</sup> / ø32
- Cu/Al flertrådet sektor form 185mm<sup>2</sup> / ø32
- Cu fintrådet 240mm<sup>2</sup> / ø32
- Cu fintrådet eller Cu telekommunikasjon ø32
- Lengde 230mm
- Vekt 0,615kg

VARENUMMER	EL NR	PRODUKTNAVN
200089	8808659	Kabelkutter for kabel opp til ø32mm



## KABELKUTTER Ø52MM

haupa

Skralle-kabelkutter for kobber og aluminiumskabel for opp til ø52mm.

- Kutteområde:
- Cu/Al multi ledningsnett 400mm<sup>2</sup> / ø52
- Cu/Al flertrådet sektor form 400mm<sup>2</sup> / ø52
- Cu fintrådet 450mm<sup>2</sup> / ø52
- Cu fintrådet eller Cu telekommunikasjon ø52
- Lengde 280mm
- Vekt 0,914kg

VARENUMMER	EL NR	PRODUKTNAVN
200183	8808880	Kabelkutter for opp til ø52mm kabel



## KABELKUTTER Ø52MM

haupa

Kabelkutter i høykvalitets utførelse. Alle bevegelige deler i herdet stål. Fjærbelastet, med mulighet for låsing i lukket posisjon. Fingregrep i håndtak.

- Kutteområde:
- Cu/Al multi ledningsnett 400mm<sup>2</sup> - ø52mm
- Cu/Al flertrådet sektorform 400mm<sup>2</sup> - ø52mm
- Cu fintrådet 450mm<sup>2</sup> - ø52mm
- Cu fintrådet eller Cu telekommunikasjon ø52mm
- Lengde 320mm

VARENUMMER	EL NR	PRODUKTNAVN
200112	8835753	Kabelkutter for kabel opp til ø52mm

**KABELKUTTER Ø52MM****haupa**

Ekstrem pålitelig kabelkutter i høykvalitets utførelse. Alle bevegelige deler i herdet stål. Fjærbelastet, med mulighet for låsing i lukket posisjon. Fingergrep i håndtak.

- Kutteområde:
- Cu/Al multi ledningsnett 400mm<sup>2</sup> - ø52mm
- Cu/Al flertrådet sektorform 480mm<sup>2</sup> - ø52mm
- Cu fintrådet 500mm<sup>2</sup> - ø52mm
- Cu fintrådet eller Cu telekommunikasjon ø52mm
- Lengde 325mm

VARENUMMER	EL NR	PRODUKTNAVN
200114	8835754	Kabelkutter for kabel opp til ø52mm

**KABELKUTTER Ø60MM****vix**

En solid høykvalitets- kabelkutter produsert i Tyskland, med skrallefunksjon og teleskopisk håndtak for enklere kutting. For Cu og Al kabel opp til ø60mm. (Må ikke brukes på stål)

VARENUMMER	EL NR	PRODUKTNAVN
SH 600 T	8840659	Kabelkutter med skrallefunksjon for kabel ≤ ø60mm

**KABELKUTTER Ø62MM****haupa**

Kabelkutter med jekke-funksjon for kutting av Al- og Cu-kabel opp til 62mm ø. Kraftig tann-mekanisme gjør kappingen enkel. Stort bruksområde. Kommer med rensehake for sperre-tennene.

- Kutteområde:
- Cu/Al multi ledningsnett 750mm<sup>2</sup> - ø62mm
- Cu/Al flertrådet sektorform 750mm<sup>2</sup> - ø62mm
- Cu fintrådet 750mm<sup>2</sup> - ø62mm
- Cu fintrådet eller Cu telekommunikasjon ø62mm
- Lengde 325mm

VARENUMMER	EL NR	PRODUKTNAVN
200115	8835625	Kabelkutter for kabel opp til ø62mm

**KABELKUTTER TO-HÅNDS Ø80MM****haupa**

Nesten vedlikeholdsfri to-hånds kabelkutter for kabel opp til ø80mm. Stort bruksområde, kan også brukes på kabel med kappe eller med mykstål forsterkning. Kommer med rensehake for sperretennene.

- Kutteområde:
- Cu/Al multi ledningsnett 1000mm<sup>2</sup> - ø80mm
- Cu/Al flertrådet sektorform 1000mm<sup>2</sup> - ø80mm
- Cu fintrådet 1000mm<sup>2</sup> - ø80mm
- Cu fintrådet eller Cu telekommunikasjon ø80mm
- Lengde 610mm

VARENUMMER	EL NR	PRODUKTNAVN
200119	8835626	Kabelkutter, to-hånds, for kabel opp til ø80mm

**KABELKUTTER, SKRALLE Ø100MM****vix**

En solid høykvalitets- kabelkutter produsert i Tyskland, med skrallefunksjon og teleskopisk håndtak for enklere kutting. For Cu og Al kabel opp til ø100mm. (Må ikke brukes på stål)

VARENUMMER	EL NR	PRODUKTNAVN
SH 1000 T	8840666	Kabelkutter med skrallefunksjon for kabel ≤ ø100mm

**Batteri hydrauliske kabelkuttere****HYDRAULISK KABELKUTTER Ø85MM****haupa**

Batteridrevet hydraulisk kabelkutter med 180° vendbart krympehode, for kabel i aluminium og kobber opp til ø85mm. Manuell retur. LED lys for batteri indikator.

- Leveres med:
- 1 hurtiglader
- 2 batterier
- Skulderrem og nylonbag for oppbevaring
- Totall

VARENUMMER	EL NR	PRODUKTNAVN
216428	8808725	Hydraulisk batteridreven kabelkutter ø85mm



## KABELKUTTER AS-52 BATTERIDREVET

haupa®

Batteridrevet kabelkutter for kobber og aluminium kabel opp til ø52mm. Leveres med lader og 18V 3Ah batteri i hardplast-koffert.

VARENUMMER	EL NR	PRODUKTNAVN
216434	8876802	Kabelkutter AS-52 batteridrevet
216434/NO	8876803	Kabelkutter AS-52 batteridrevet (Body)



## KABELKUTTER AS-52ACSR BATTERI

haupa®

Batteridrevet kabelkutter for kobber og aluminium og kabel opp til ø52mm, samt stålforsterket kabel (ACSR) opp til ø19mm. Leveres med lader og 18V 3Ah batteri i hardplast-koffert.

VARENUMMER	EL NR	PRODUKTNAVN
216436	8876804	Kabelkutter AS-52ACSR batteridrevet
216436/NO	8876805	Kabelkutter AS-52ACSR batteridrevet (Body)



## WIREKUTTER AS6-S20 BATTERIDREVET

haupa®

Batteridrevet hydraulisk wire/kabelkutter opp til ø20mm.

- Kutter stål og wireforsterket kabel, stålwire og blykabel.
- 180° roterbart kuttehode.
- Presskraft 60kN. Arbeidspress 700 bar.
- Leveres med lader og batteri i hardplast-koffert.

VARENUMMER	EL NR	PRODUKTNAVN
216418	8876806	Wirekutter AS6-S20 batteridrevet
216418/NO	8876807	Wirekutter AS6-S20 batteridrevet (Body)

## PRESSVERKTØY



### 6 tons press



## PRESSTANG, BATTERIDREVET HYDRAULISK 6-300MM<sup>2</sup>

haupa®

Batterihydraulisk presstang "AO-6". 2-steps hydraulisk presstang for utskiftbare pressbakker. Presser 6-300mm<sup>2</sup>. Krympehodet kan roteres 180° og åpnes med en hurtiglås. Manuell tilbakeføring av pressenhet etter krymping. LED-lys for kontroll av batterikap

VARENUMMER	EL NR	PRODUKTNAVN
216800	8835501	Hydraulisk, batteridrevet presstang, 6-300mm <sup>2</sup> kabler



## PRESSTANG, BATTERIDREVET HYDRAULISK 10-300MM<sup>2</sup>

haupa®

Batteridrevet hydraulisk presstang "SO-6" for utskiftbare pressbakker. Presser 6-300mm<sup>2</sup>. Krympehodet kan roteres 180° og åpnes med en hurtiglås. Manuell tilbakeføring av pressenhet etter krymping. Leveres i transportkoffert

VARENUMMER	EL NR	PRODUKTNAVN
216801	8835747	Elektro-hydraulisk krympe verktøy SO-6
216801/NO	8876808	Pressverktøy SO-6 hydraulisk, batteridrevet (Body)

**PRESSTANG HYDRAULISK 6-300MM<sup>2</sup>****haupa**

Presstang med 180° roterbart hode som kan åpnes med hurtiglås. Manuell tilbakeføring av pressenhet. Lett og kompakt konstruksjon. Leveres i plastkoffert, uten bakker.

- Presskraft 60kN
- Hydraulikktrykk 700bar
- Hodet kan åpnes
- Åpning mellom bakkene 17

VARENUMMER	EL NR	PRODUKTNAVN
216802	8835502	Presstang hydraulisk, manuell pumpe, 6-300mm <sup>2</sup>

**PRESSTANG MEKANISK 6-300MM<sup>2</sup>****haupa**

En mekanisk presstang, "MO-6", for utskiftbare bakker og med teleskopiske håndtak for økt kraft ved større tverrsnitt.

- Krympehodet kan roteres 180° og åpnes med hurtiglås
- Krympespekter: Cu 6-300, DIN Cu 6-300, DIN Al 16-240
- Dimensjoner: 765x175mm

VARENUMMER	EL NR	PRODUKTNAVN
216804	8835503	Presstang, mekanisk, for kabeldimensjoner 6-300mm <sup>2</sup>

**PRESSHODE HYDRAULISK 6-300MM<sup>2</sup>****haupa**

Hydraulisk presshode med hurtigkobling for kabler 6-300mm<sup>2</sup>. Leveres i koffert, uten bakker.

- Presskraft 60kN
- Hydraulikktrykk 700 bar
- Åpning mellom bakkene 17mm
- Krympespekter: Cu 6-300, DIN Cu 6-300, DIN Al 16-240
- Vekt 3,2kg (uten bakker)

VARENUMMER	EL NR	PRODUKTNAVN
216807	8835504	Presshode hydr.pump 6-300m <sup>2</sup>

**BAKK FOR ENDEHYLSE****haupa**

Pressbakk for endehylse. Passer alle HAUPA sine 6 tons presser (60 kN).

VARENUMMER	EL NR	PRODUKTNAVN
216950	8835531	Bakk for endehylse 6mm <sup>2</sup>
216952	8835532	Bakk for endehylse 10mm <sup>2</sup>
216954	8835533	Bakk for endehylse 16mm <sup>2</sup>
216956	8835534	Bakk for endehylse 25mm <sup>2</sup>
216958	8835535	Bakk for endehylse 35mm <sup>2</sup>
216960	8835536	Bakk for endehylse 50mm <sup>2</sup>
216962	8835537	Bakk for endehylse 70mm <sup>2</sup>
216964	8835538	Bakk for endehylse 95mm <sup>2</sup>
216966	8835539	Bakk for endehylse 120mm <sup>2</sup>
216968	8835540	Bakk for endehylse 150mm <sup>2</sup>
216970	8835541	Bakk for endehylse 185mm <sup>2</sup>





## BAKK CU (KRF)

haupa®

Pressbakk til Cu kabel. Passer HAUPA sine 6 tons presser (60 kN): SO-6, SO-6M, AO-6, HO-6, MO-6, KO-6.

VARENUMMER	EL NR	PRODUKTNAVN
216876	8835505	Bakk Cu 6mm <sup>2</sup> (KRF)
216878	8835506	Bakk Cu 10mm <sup>2</sup> (KRF)
216880	8835507	Bakk Cu 16mm <sup>2</sup> (KRF)
216882	8835508	Bakk Cu 25mm <sup>2</sup> (KRF)
216884	8835509	Bakk Cu 35mm <sup>2</sup> (KRF)
216886	8835510	Bakk Cu 50mm <sup>2</sup> (KRF)
216888	8835511	Bakk Cu 70mm <sup>2</sup> (KRF)
216890	8835512	Bakk Cu 95mm <sup>2</sup> (KRF)
216892	8835513	Bakk Cu 120mm <sup>2</sup> (KRF)
216894	8835514	Bakk Cu 150mm <sup>2</sup> (KRF)
216896	8835515	Bakk Cu 185mm <sup>2</sup> (KRF)
216898	8835516	Bakk Cu 240mm <sup>2</sup> (KRF)
216899	8835517	Bakk Cu 300mm <sup>2</sup> (KRF)



## BAKK C-PRESS

haupa®

Bakk C-press. Passer HAUPA sine 6 tons presser (60 kN): SO-6, SO-6M, AO-6, HO-6, MO-6, KO-6.

VARENUMMER	EL NR	PRODUKTNAVN
216980	8835529	Bakk C-press C6, 16-25mm <sup>2</sup>
216982	8835530	Bakk C-press C8/9, 25-50mm <sup>2</sup>

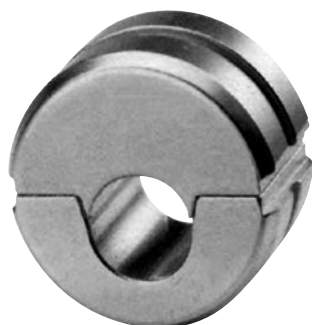

## BAKK RUNDPRESS

haupa®

Bakk rundpress. For runding av sektorformet kabel. Passer HAUPA sine 6 tons presser (60 kN): SO-6, SO-6M, AO-6, HO-6, MO-6, KO-6.

VARENUMMER	EL NR	PRODUKTNAVN
216926	8835518	Bakk rundpress 10mm <sup>2</sup>
216928	8835519	Bakk rundpress 16mm <sup>2</sup>
216930	8835520	Bakk rundpress 25mm <sup>2</sup>
216932	8835521	Bakk rundpress 35mm <sup>2</sup>
216934	8835522	Bakk rundpress 50mm <sup>2</sup>
216936	8835523	Bakk rundpress 70mm <sup>2</sup>
216938	8835524	Bakk rundpress 95mm <sup>2</sup>
216940	8835525	Bakk rundpress 120mm <sup>2</sup>
216942	8835526	Bakk rundpress 150mm <sup>2</sup>
216944	8835527	Bakk rundpress 185mm <sup>2</sup>
216946	8835528	Bakk rundpress 240mm <sup>2</sup>

## 12 tons press



## PRESSTANG, BATTERIDRETVET HYDRAULISK 10-400MM<sup>2</sup>

haupa®

Batteridrevet hydraulisk presstang "AH-12". 2-steps hydraulisk presstang for utskiftbare pressbakker. Presser 10-400mm<sup>2</sup>. Kryppehodet kan roteres 180° og åpnes med en hurtiglås. Manuell tilbakeføring av pressenhet etter krymping. LED-lys for kontroll av batterikapasitet og som indikerer om pressingen er vellykket. Et pressverktøy for dyp innpressing, leveres i transportkoffert

- Presstangen inkluderer:
  - 1stk krympetang, uten pressbakke
  - 1stk lader, ladetid 60min
  - 1stk 18V Li-ion, 3Ah batteri
  - 2stk LED-arbeidslys
  - Presskraft 120kN
- Hydraulikktrykk 700 bar
- Åpning mellom bakkene 20mm
- Krympespekter: Cu 10-400, DIN Cu 10-300, DIN Al 16-240
- Presstid: 6-13sek
- Vekt 7kg (uten bakker)

VARENUMMER	EL NR	PRODUKTNAVN
216503/	8835542	Presstang 10-400mm <sup>2</sup>
216503/NO	8876811	Presstang AC42-12 hydraulisk, batteridrevet (Body)



## PRESSTANG AC42-12 HYDR-BATT

haupa

Batteridrevet hydraulisk pressverktøy med hode som kan åpnes og roteres 180°.

- Hodeåpning 42mm. Presskraft 120kN.
- For kabelsko Std CU 10-400, DIN Cu 10-300, DIN Al 16-240.
- Skjøtehylser Std Cu 10-400, DIN Cu 10-300, DIN Al 16-240.
- Utstyrt med LED lys som indikerer presstatus.
- 2 kraftige LED arbeidslys.
- Leveres med lader og batteri i hardplast koffert

VARENUMMER	EL NR	PRODUKTNAVN
216622	8876809	Presstang AC42-12 hydraulisk, batteridrevet
216622/NO	8876810	Presstang AC42-13 hydraulisk, batteridrevet (Body)

## PRESSTANG, HYDRALISK PUMPE 10-400MM<sup>2</sup>

haupa



HH-12: Hydraulisk manuell presstang for utskiftbare bakker. Krympehodet kan roteres 180° og manuell tilbakeføring av pressenhet etter krymping. Lett og kompakt konstruksjon, leveres i stålkoffert, uten bakker.

- Presskraft kN 120
- Arbeidskraft 700bar
- Hodet kan åpnes
- Åpning mellom bakkene 20mm
- Krympespekter: Cu 10-400, DIN Cu 10-300, DIN Al 16-240
- Dobbel stempelpumpe
- Vekt 4,0kg

VARENUMMER	EL NR	PRODUKTNAVN
215946	8835543	Hydraulisk presstang, manuell pumpe, 10-400mm <sup>2</sup>

**PRESSHODE, HYDRAULISK PUMPE 10-400MM<sup>2</sup>****haupa**

**KH-12: Hydraulisk presshode for utskiftbare bakker. Leveres i plastkoffert, uten bakker.**

- Presskraft kN 120
- Arbeidskraft 700bar
- Hodet kan åpnes
- Åpning mellom bakkene 20mm
- Krympespekter: Cu 10-400, DIN Cu 10-300, DIN Al 16-240
- Vekt 4,0kg

VARENUMMER	EL NR	PRODUKTNAVN
215980	8835544	Hydraulisk presshode for kabler 10-400mm <sup>2</sup>

**BAKK CU, KRF****haupa**

Pressbakk, F-type, for pressing av Cu kabel. For kabelsko og skjøtehylser. Passer HAUPA sine 12 tonns presser (120kN): AH-12, HH-12, KH-12.

VARENUMMER	EL NR	PRODUKTNAVN
216160	8835545	Pressbakk Cu 10mm <sup>2</sup> F-type
216162	8835546	Pressbakk Cu 16mm <sup>2</sup> F-type
216164	8835547	Pressbakk Cu 25mm <sup>2</sup> F-type
216166	8835548	Pressbakk Cu 35mm <sup>2</sup> F-type
216168	8835549	Pressbakk Cu 50mm <sup>2</sup> F-type
216170	8835550	Pressbakk Cu 70mm <sup>2</sup> F-type
216172	8835551	Pressbakk Cu 95mm <sup>2</sup> F-type
216174	8835552	Pressbakk Cu 120mm <sup>2</sup> F-type
216176	8835553	Pressbakk Cu 150mm <sup>2</sup> F-type
216178	8835554	Pressbakk Cu 185mm <sup>2</sup> F-type

**BAKK RUNDPRESS****haupa**

Pressbakk, for runding av rettinklede ledere. Passer HAUPA sine 12 tonns presser (120kN): AH-12, HH-12, KH-12. (400-C12)

VARENUMMER	EL NR	PRODUKTNAVN
216088	8835555	Pressbakk, rundpress av rettinklet leder 50mm <sup>2</sup>
216090	8835556	Pressbakk, rundpress av rettinklet leder 70mm <sup>2</sup>
216092	8835557	Pressbakk, rundpress av rettinklet leder 95mm <sup>2</sup>
216094	8835558	Pressbakk, rundpress av rettinklet leder 120mm <sup>2</sup>
216096	8835559	Pressbakk, rundpress av rettinklet leder 150mm <sup>2</sup>
216098	8835560	Pressbakk, rundpress av rettinklet leder 185mm <sup>2</sup>
216100	8835561	Pressbakk, rundpress av rettinklet leder 240mm <sup>2</sup>

**BAKK FOR ENDEHYLSE****haupa**

Pressbakk, for endehylser og kompakte ledere, bakken har "bølgeform". Passer HAUPA sine 12 tonns presser (120kN): AH-12, HH-12, KH-12. (400-C12)

VARENUMMER	EL NR	PRODUKTNAVN
216112	8835562	Pressbakk for endehylse 50mm <sup>2</sup>
216114	8835563	Pressbakk for endehylse 70mm <sup>2</sup>
216116	8835564	Pressbakk for endehylse 95mm <sup>2</sup>
216118	8835565	Pressbakk for endehylse 120mm <sup>2</sup>
216120	8835566	Pressbakk for endehylse 150mm <sup>2</sup>

**MATRISSE/BAKK AL****haupa**

Matrise/bakk Al for kabelsko. Passer HAUPA presstang; AH-12, KH-12, HH-12. Holder for matrisen, se el.nr: 8835759



VARENUMMER	EL NR	PRODUKTNAVN
216552	8835748	Matrise/bakk Al for kabelsko 50-70mm <sup>2</sup>
216554	8835749	Matrise/bakk Al for kabelsko 95-185mm <sup>2</sup>
216556	8835750	Matrise/bakk Al for kabelsko 240mm <sup>2</sup>
216562	8835751	Matrise/bakk Al for Skjøtehylse 50-70mm <sup>2</sup>
216564	8835752	Matrise/bakk Al for Skjøtehylse 95-185mm <sup>2</sup>
216566	8835849	Matrise/bakk Al for Skjøtehylse 240mm <sup>2</sup>

**PRESSDOR****haupa**Pressdor for Al-kabelsko, 3 størrelser: str 1, 50-70mm<sup>2</sup> / str 2, 95-185mm<sup>2</sup> / str 3, 240mm<sup>2</sup>

VARENUMMER	EL NR	PRODUKTNAVN
216574	8835755	Pressdor for Al-kabelsko str 1, 50-70mm <sup>2</sup>
216576	8835756	Pressdor Al-kabelsko str 2, 95-185mm <sup>2</sup>
216578	8835757	Pressdor Al-kabelsko str 4, 240mm <sup>2</sup>

**MATRISSE-/BAKKHOLDER****haupa**

Holder for matrise. Se el.nr: 8835748, 49, 51 og 52



VARENUMMER	EL NR	PRODUKTNAVN
216580	8835759	Holder for matrise 50-185mm <sup>2</sup>
216582	8835760	Holder for matrise 240mm <sup>2</sup>

**LOKKEUTSTYR**

Lokkeverktøy

**BATTERIDREVET HYDRAULISK LOKKER AS-6**

Hydraulikktrykk 700bar

Presskraft: 60kN

Batterikapasitet 1,5Ah

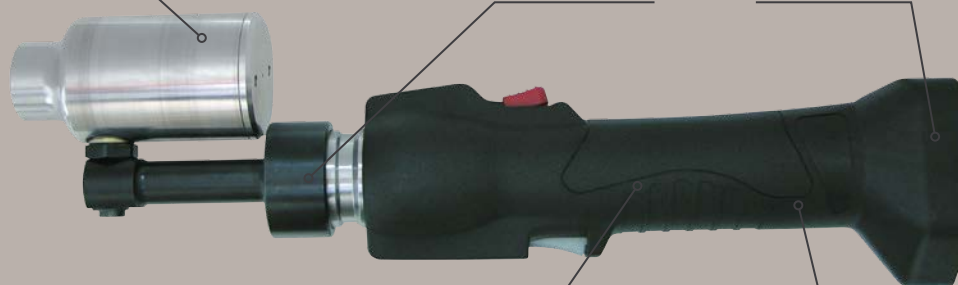

Batterispennning 18V

Ladetid batteri 30min



## HYDRAULISK LOKKEVERKTØY AS-6

haupa®



Batteridrevet hydraulisk lokkeverktøy, der hodet kan roteres 180°. Leveres i plastkoffert med lader, 1 batteri og bærestropp. Leveres uten bakker. Lokkeverktøyet har LED-arbeidslys.

- Lokkekapasitet:
- Formet hull 138x138mm (ST37 stål, 2,5mm)
- Rundt hull ø150mm (ST37 stål, 3mm (ø63mm i VA, 2mm)
- Tekniske data:
- Presskraft: 60kN
- Hydraulikktrykk 700bar
- Batterispenning 18V
- Batterikapasitet 1,5Ah
- Ladetid batteri 30min
- Vekt 3,64kg
- Body-modellen lev. uten batteri og lader

VARENUMMER	EL NR	PRODUKTNAVN
217600	8835910	Batteridrevet hydraulisk lokkeverktøy AS-6
217600/NO	8876812	Batteridrevet hydraulisk lokkeverktøy AS-6 (body)

## HYDRAULISK LOKKEVERKTØY HS-8

haupa®



Hydraulisk lokkeverktøy, håndpresse. Leveres i koffert, med alle tilkoblinger, uten bakker.

- Lokkekapasitet: 3mm stål
- Tekniske data:
- Presskraft: 80kN
- Lengde 230mm
- Vekt 2,4kg

VARENUMMER	EL NR	PRODUKTNAVN
217604	8835911	Hydraulisk lokkeverktøy, håndpresse, HS-8

## HYDRAULISK LOKKER, VINKLET HS-6

haupa®



Hydraulisk lokkeverktøy med presshåndtak i 90° i forhold til lokkeverktøyet, som gjør at man kommer til på trange steder. Leveres i plastkoffert med alle tilkoblinger, uten bakker.

- Kapasitet: 60kN.
- Maks ytelse: 3mm Stål
- Lengde 230mm
- Vekt 2,4kg

VARENUMMER	EL NR	PRODUKTNAVN
217602	8835912	Hydraulisk lokkeverktøy, vinklet HS-6

## Lokkebakker

## BAKK FOR LOKKEVERKTØY

haupa®



Løs bakk for hydraulisk lokkesystem, inneholder ytter- og innerbakk, komplett. Med gummiring som raskt løser ut stanset materiale. Håndterer ST37, 3mm og VA, 2mm. Passer bla. HAUPA pressverktøy AS-6M, HS-8, HS-6.

VARENUMMER	EL NR	PRODUKTNAVN
217610	8835913	Bakk for hydraulisk lokkeverktøy ø16,5mm
217612	8835914	Bakk for hydraulisk lokkeverktøy ø20,5mm
217614	8835915	Bakk for hydraulisk lokkeverktøy ø25,5mm
217616	8835916	Bakk for hydraulisk lokkeverktøy ø32,5mm
217618	8835917	Bakk for hydraulisk lokkeverktøy ø40,5mm
217620	8835918	Bakk for hydraulisk lokkeverktøy ø50,5mm
217622	8835919	Bakk for hydraulisk lokkeverktøy ø63,5mm

## BAKK LOKKEVERKTØY PG

haupa®



Løs bakk for hydraulisk lokkesystem, inneholder ytter- og innerbakk, komplett. Med gumming som raskt løser ut stanset materiale. Håndterer ST37, 3mm og VA, 2mm. Passer bla. HAUPA pressverktøy AS-6M, HS-8, HS-6.

VARENUMMER	EL NR	PRODUKTNAVN
217630	8835920	Bakk for hydraulisk lokkeverktøy PG9 -ø15,2mm
217632	8835921	Bakk for hydraulisk lokkeverktøy PG11-ø18,6mm
217634	8835922	Bakk for hydraulisk lokkeverktøy PG13,5-ø20,4mm
217636	8835923	Bakk for hydraulisk lokkeverktøy PG16-ø22,5mm
217638	8835924	Bakk for hydraulisk lokkeverktøy PG21-ø28,3mm
217640	8835925	Bakk for hydraulisk lokkeverktøy PG29-ø37,0mm
217642	8835926	Bakk for hydraulisk lokkeverktøy PG36-ø47,0mm
217644	8835927	Bakk for hydraulisk lokkeverktøy PG42-ø54,0mm
217646	8835928	Bakk for hydraulisk lokkeverktøy PG48-ø60,0mm



## Skrulokkere

## LOKKEVERKTØY SKRU SAMMEN

haupa®



Enkelt system for stansing av større hull. Bor et hull på 10mm, tre gjennom lokken, skru deretter sammen ved bruk av skralle eller fastnøkkel (17mm). Lokkeverktøyet presser så ut hullet.

VARENUMMER	EL NR	PRODUKTNAVN
180513	8835937	Skrulokker Metric 16mm
180515	8835938	Lokkeverktøy for å skru sammen, ø20mm
180517	8835939	Lokkeverktøy for å skru sammen, ø25mm
180519	8835940	Lokkeverktøy for å skru sammen, ø32mm
180521	8835941	Lokkeverktøy for å skru sammen, ø40mm
180523	8835942	Lokkeverktøy for å skru sammen, ø50mm
180525	8835943	Lokkeverktøy for å skru sammen, ø62mm



# INSTRUMENTER OG LASER

## MÅLEINSTRUMENTER



SWISS TOOLS

### VOLTTESTER



volttester 100-250 Volt. Godkjent i henhold til DIN VDE 0680-6.

VARENUMMER	EL NR	PRODUKTNAVN
175.0-50 CN	8840783	volttester

### SPENNINGSTESTER 12-1000V

haupa



Indikerer vekselspenning uten berøring. Den hvite tuppen lyser rødt ved deteksjon av spenning mellom 110-1000V AC. Pennen har LED-lommelykt i bakkant. For deteksjon av spenning under 110V, slå på lommelykten og pennen indikerer spenning fra 12V

VARENUMMER	EL NR	PRODUKTNAVN
103814	8835744	Spenningstester "TestPen" 12-1000V

### SPENNINGSTESTER 110-1000V

haupa



Indikerer vekselspenning uten berøring. Den hvite tuppen lyser rødt ved deteksjon av spenning mellom 110-1000V AC

VARENUMMER	EL NR	PRODUKTNAVN
103816	8835745	Spenningstester "TestPen Basic" 110-1000V

### VOLTTESTER "BASIC+" 6-400V

haupa



Et robust, gummiert, måleinstrument som måler spenning mellom 6-400V AC/DC i syv steg med LED-indikatorer. (6 - 12 - 24 - 50 - 120 - 230 - 400V) Innebygd elektronikk som gjenkjenner polaritet. Fungerer uten batteri, spenningen tas fra målepunktene. Leveres i beskyttende plasteske.

VARENUMMER	EL NR	PRODUKTNAVN
103800	8808637	Volttester "Basic+" 6-400V AC/DC



## VOLTTESTER "PROFF" 12-690V

haupa

Et robust, gummiert, måleinstrument som måler spenning mellom 12-690V AC/DC i syv steg med LED-indikatorer. (12 - 24 - 48 - 120 - 230 - 400- 690V) Polaritetskontroll / faseretning og kontinuitetstesting. Separat testmulighet av jordfeilsbrytere. Målespissenes plassering gjør det lett å kontrollere stikkontakter med enhåndsgrep.

- Optisk varsel for kontakt med høy spenning
- Kontinuitetstest 0-500k $\Omega$
- Fasefølgevisning >100V
- Sertifisert for EN61243-3, DIN VDE 0682-401, TUV/GS
- KAT IV 1000V
- Frekvens 0-400Hz
- Batteri 2xAAA LR03 medfølger
- Lev. med målespiss-beskyttelse og adaptere for enhåndsmåling av Schuko og CEE

VARENUMMER	EL NR	PRODUKTNAVN
103820	8808638	Volttester "Proff" 12-690V AC/DC



## VOLTTESTER PROFF-LCD 6-1000V

haupa

Et robust, gummiert, måleinstrument (IP65) som måler spenning mellom 6-1000V AC/DC med LCD bakgrunnsbelyst display med 4 siffer som tenner automatisk med innebygd lyssensor. Polaritetskontroll / faseretning, diodetest og kontinuitetstesting. Separat testmulighet av jordfeilsbrytere. Målespissenes plassering gjør det lett å kontrollere stikkontakter med enhåndsgrep. Hvit lysdiode for arbeidsbelysning. Indikerer spenning selv med tomme batterier.

- Optisk varsel for kontakt med høy spenning
- Kontinuitetstest 0-2000k $\Omega$  med lydsignal
- Fasefølgevisning >100V
- Sertifisert for EN61243-3, DIN VDE 0682-401, TUV/GS
- KAT IV 1000V
- Frekvens 0-400Hz
- Batteri 2xAAA LR03 medfølger
- Lev. med målespiss-beskyttelse og adaptere for enhåndsmåling av Schuko og CEE

VARENUMMER	EL NR	PRODUKTNAVN
103822	8808639	Volttester Proff-LCD 6-1000V AC/DC



## VOLTTESTER PROFI LCD PLUS II

haupa

Innovativ to-polet spenningstesterer med bredt tjenestespekter og praktisk enhåndsbetjening.

- Stort lettlesst display. CAT IV 1000 V sikkerhetsnivå.
- Er egnet for å ta målinger på hybrid og elektriske biler samt for solenergianlegg.
- Måleområde: 3-1000V AC (TRMS/RMS) og 4-1400V DC.
- Motstandsmåling 1-1999 $\Omega$ .
- Frekvensmåling: 0-1000Hz.
- FI/RCD test: 30mA ved 230V AC.
- EN 61243-3:2010 Standard.
- 5 års garanti.

VARENUMMER	EL NR	PRODUKTNAVN
103826	8876862	Volttester Profi LCD Plus II



## MULTI CLAMP II - AMPERETANG

haupa

Digitalt amperemeter/-tang med stort funksjonsområde, stor opplyst LCD-skjerm og LED-arbeidslys.

- Noen måleområder:
- Direkte spenning 600m, 6, 60, 600V
- Direkte strøm(ampere) 60A, 600A
- AC/DC 600V
- 5 års garanti.

VARENUMMER	EL NR	PRODUKTNAVN
103809	8876863	Multi Clamp II - amperetang





## DIGITALT MULTIMETER MULTI C II

haupa

Digitalt multimeter som er meget trygt å bruke med sin automatiske måleområde-beskyttelse, nærmest umulig å operere feil. I tillegg har den et lettlest LCD-display med bakgrunnsbelysning. IEC/EN 61010-1 og IEC/EN61010-2-033 standard.

- Noen måleområder:
- AC/DC 0-600V
- AC/DC ampere 0-10A
- Indre motstand 10MΩ (typisk)
- Måler frekvensområde 0-20kHz
- Kapasitans til 20μF
- Ohm 0-20MΩ
- 5 års garanti.

VARENUMMER	EL NR	PRODUKTNAVN
103811	8876864	Digitalt multimeter "Multi Check II"



## INFRARØD TERMOMETER

haupa

Muliggjør nøyaktige temperaturavlesninger mellom -20 til +380°C, uten å være nødt til å berøre overflaten. Drives av et enkelt 9V batteri 006P el. tilsvarende. Termometeret er kun til bruk i fuktfrige miljøer.

- Spesifikasjoner:
- Temperaturområde -20 til +380°C
- Responstid <1sek
- Distanse til målepunkt, forhold 8:1
- Spektralområde 5 ~ 14μm
- Emmisjonsforhold: 0.95 hard
- Temperaturopløsning 0,1°C
- Laser: 1mW, bølgelengde 630-670nm, klasse II
- Arbeidstemperatur 0 til +50°C
- Lagringstemperatur -20 til +65°C
- Luftfuktighet: 10 - 90%, ikke kondenserende
- Størrelse: 16,6 x 9 x 4cm
- Vekt 150g (inkl batteri)

VARENUMMER	EL NR	PRODUKTNAVN
103818	8808775	Infrarød termometer -20 til +380°C

## LASERPRODUKTER



## LASERAVSTANDSMÅLER LD030P

Makita

Laseravstandsmåler på lommestørrelse med rekkevidde på 0,2 - 30 meter.

- Nøyaktige målinger med et tastetrykk
- Nøyaktighet +/-2mm
- IP54 - Sprut- og støvbeskyttet
- Raskt valg for gjentatte typer målinger

VARENUMMER	EL NR	PRODUKTNAVN
LD030P	8876710	Laseravstandsmåler LD030P 30 meter



## LASER AVSTANDSMÅLER LD050P

Makita

Laser avstandsmåler 50m, i lommestørrelse.

- Innstilling for gjentatte målinger av høyde og bredde på vanskelige steder (pytagoras)
- Nøyaktighet +/-2mm
- IP54 - sprut og støvbeskyttet
- Leveres med batterier og hylster.

VARENUMMER	EL NR	PRODUKTNAVN
LD050P	8809985	Laser avstandsmåler LD050P 50m



## LASER AVSTANDSMÅLER LD080PI



Laser avstandsmåler 0,05 - 80 meter.

- Innstilling for gjentatte målinger av høyde og bredde på vanskelige steder (pytagoras)
- Bøyelig endestykke - nøyaktige målinger ved hjørner og kanter
- Nøyaktighet +/-1,5mm
- IP54 - sprut og støvbeskyttet
- Leveres med batterier og hylster

VARENUMMER	EL NR	PRODUKTNAVN
LD080PI	8809986	Laser avstandsmåler LD080PI 80m

## TRIAX LT40 KRYSS-PUNKTLASER

Nøyaktighet: +/-3mm pr 10m

Rekkevidde:  
30m inne, 50m ute

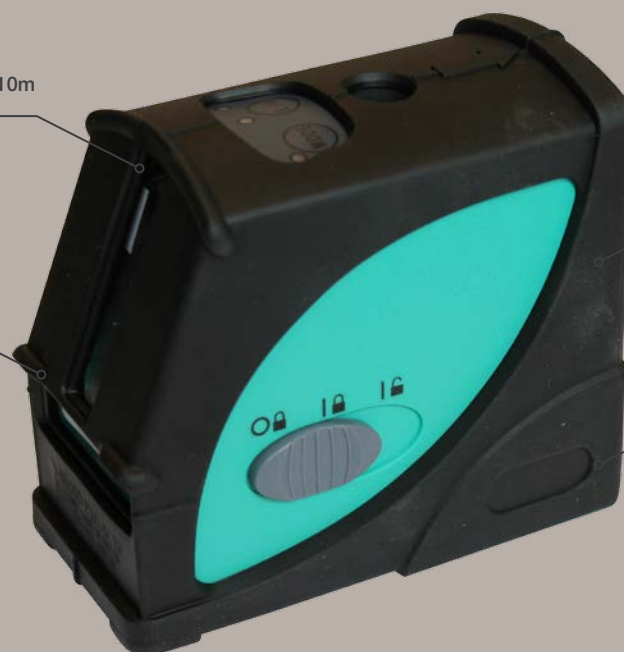

Indikator "utenfor-område": Ja

Universalbrakett



## TRIAX LT40 KRYSS- PUNKTLASER



Meget synlig laserlys med 2 linjer, horisontal og vertikal med to målestråler, topp/bunn og automatisk nivellering. Punktlaser for tak. Pulsmodus for mottaker. Vinkelutsetting 90 grader. For inne og utebruk. Med skrufeste i bunn for å sette på stativ.

- Tekniske spesifikasjoner:
- Nøyaktighet: +/-3mm pr 10m
- Rekkevidde: 30m inne, 50m ute
- Indikator "utenfor-område": Ja
- Leveres med:
- Nylonveske
- Universalbrakett
- Vinkel
- Bærestropp
- Brukerveiledning
- 3 x AA batterier

VARENUMMER	EL NR	PRODUKTNAVN
815099	8808718	Triax LT40 kryss- punktlaser



# ARBEIDSLYS OG LOMMELYKTER

ARBEIDSLAMPER



## ARBEIDSLAMPE MAGNUM 20W LED

**LENA**  
LIGHTING

Lavenergilampe, arbeidslampe 5 x 4W LED Stripes. Lys output: 1850 lm, med estimert levetid lyskilde: 50.000 timer. Med 1 stikkontakt-uttak på baksiden. IP54, solid hus og front av plast og gummi. (IK 10). Lampa har 5m gummikabel, 3x1,5mm<sup>2</sup>.

VARENUMMER	EL NR	PRODUKTNAVN
	3107120	Magnum 20W LED m/1 230V uttak





## ARBEIDSLAMPE MAGNUM FUTURE 32W LED



Driftssikker arbeidslampe med LED-armatur. Slank utførelse, og lampen har to stikkontakt-uttak i bakkant. Leveres med støttebøyle og kroker for ledningsveil. Effekt: 32W. Vekt: 2,8kg og ergonomisk bærehåndtak. Kan kombineres med Stativ Arbeidslampe 016707.

VARENUMMER	EL NR	PRODUKTNAVN
247019	3107122	Arbeidslampe Magnum Future 32W LED



## ARBEIDSLAMPE MAGNUM FUTURE 50W LED



Driftssikker arbeidslampe med LED armatur i slank utførelse og ergonomisk bærehåndtak. Leveres med støttebøyle og kroker for ledningsveil, lampen har 2 stikkontakt-uttak i bakkant. Effekt: 50W, lys output: 5200 Lumen, vekt: 3,3 kg.

VARENUMMER	EL NR	PRODUKTNAVN
247347	3107132	Arbeidslampe Magnum Future 50W LED



## ARBEIDSLAMPE GIANT 128W LED



Stor arbeidslampe med LED lav-energi 128W med lys output på hele 1900 lumen. Lampen er perfekt for å lyse opp større områder som fasader og lignende. Giant leveres med 2 stk 230V stikkontakt-uttak i bakkant. IK 10, vekt 5,3 kg og 5m gummiledning: 3x1,5mm<sup>2</sup>. Kan kombineres med stativ 000294 eller 000324.

VARENUMMER	EL NR	PRODUKTNAVN
901218	3107123	LED Arbeidsbelysning 128W



## ARBEIDSLAMPE LED DEADML805



LED-arbeidslampe for 14,4V/18V/220V. Ingen pæreskifte - LED-lampe som lyskilde. Batteribeskyttelse skåner batteri og maskin mot overbelastning. Levers uten batteri og lader.

VARENUMMER	EL NR	PRODUKTNAVN
DEADML805	8876706	Arbeidslampe LED 14,4V-18V-220V DEADML805 (Body)



## STATIVER OG VEGGFESTER



### STATIV ARBEIDSLAMPE



Stødig stativ for arbeidslamper. Maks høyde er 2,5m. Krok for å tvinne opp kabel. Sammenleggbart. Utførelse: pulverlakkert stål. (lev. Uten lampe)

VARENUMMER	EL NR	PRODUKTNAVN
016707	3107121	Stativ til arbeidslamper





## STATIV 2,5M FOR 2 LAMPER



Stødig stativ for arbeidslamper der du kan kombinere både Light Ball og Magnum/Future. Maks høyde er 2,5m. Krok for å tvinne opp kabel. Sammenleggbart. Utførelse: Galvanisert stål.

VARENUMMER	EL NR	PRODUKTNAVN
016950	3107125	Tilbehør Arbeidsbelysning



## STATIV GIANT ARBEIDSLAMPE 2,5M



Stødig stativ for Giant arbeidslampe. Maks høyde 2,5m. Sammenleggbart. Utførelse: Pulverlakkert stål. Leveres uten lampefeste. Feste for 1 lampe; artikkel 000300, feste for 2 lamper: artikkel 000317

VARENUMMER	EL NR	PRODUKTNAVN
000294	3107126	Tilbehør arbeidsbelysning



## LAMPEFESTE GIANTSTATIV 1 LAMPE



Lampefeste til stativ for 1 stk Giant. Passer stativ 000294.

VARENUMMER	EL NR	PRODUKTNAVN
000300	3107128	Tilbehør arbeidsbelysning



## LAMPEFESTE GIANTSTATIV 2LAMPER



Lampefeste til stativ for 2 stk Giant. Passer stativ 000294.

VARENUMMER	EL NR	PRODUKTNAVN
000317	3107129	Tilbehør arbeidsbelysning

## STAVLYKTER



## STAVLYKT PROFI FLEX



Oppladbar LED stavlykt med opphengskrok, magnetfeste og fleksibel hals. Støtsikker og IP65 gjør den til en solid arbeidslykt. Li-Ion 3,6V 2Ah oppladbart batteri. Ladetid er 4 timer. Hovedlyset er 27 LED SMD (driftstid 4 timer). Topplyset er 3 LED SMD (driftstid 10 timer). Lader medfølger, mini USB tilkobling.

VARENUMMER	EL NR	PRODUKTNAVN
261800	8876024	Oppladbar LED-lykt



## STAVLYKT LED 14,4/18V BML801



Lykt med 12stk LED's som kan vinkles i fire retninger.

- Utfellbar opphengskrok
- Kan benyttes med både 14,4V og 18V batterier
- Ved 18V 2Ah batteri lyser kontinuerlig 12/30timer
- Vekt 0,93kg

VARENUMMER	EL NR	PRODUKTNAVN
BML801	8835863	Stavlykt LED 14,4/18V BML801 (Body)



## HODELYKTER



### PTX PRO HODELYKT 110 LUMEN

Hodelykt med lyssterk Luxeon LED. Lysutbytte: 110 Lumen.

- Lys-rekkevidde: 50 meter.
- 4 lysnivåer.
- Batteri: 3 x AAA - Inngår. Holder i ca 6 timer.

VARENUMMER	EL NR	PRODUKTNAVN
33038	8835983	PTX Pro Hodelykt 110 Lumen

### PTX PRO HODELYKT 500 LUMEN

Lys-rekkevidde: 240 meter.

5 lysnivåer.



Batteri: 4 x AA - Inngår.  
Holder i ca 2 timer på 100 %

Tåler vann: IP X6

### PTX PRO HODELYKT 500 LUMEN

Kraftfull hodelykt i PTX Pro serien utrustet med en Cree XML-T6 LED.

- 5 lysnivåer.
- Lys-rekkevidde: 240 meter.
- Batteri: 4 x AA - Inngår. Holder i ca 2 timer på 100 % styrke.
- IP X6

VARENUMMER	EL NR	PRODUKTNAVN
33055	8835984	PTX Pro Hodelykt 500 Lumen



## LOMMELYKTER

### PTX PENN ARBEIDSLAMPE 3W LED

Liten og lett penn arbeidslampe med 3W COB LED.

- På størrelse med en kulepenn, kjekk å ha i brystlomma gjør den lett tilgjengelig.
- Svingbart klips med magnet for enkel opphenging.
- Lysutbytte: 195 Lumen.
- Lys-rekkevidde: 20 meter.
- Batteri: 3 x AAA - Inngår. Holder i ca 3,5 timer.
- IP X4

VARENUMMER	EL NR	PRODUKTNAVN
15235	8835980	PTX Penn arbeidslampe 3W COB LED





## PTX PENNLAMPE 110 LUMEN



Lyssterk pennlampe med fokusfunksjon som er produsert med høye krav til holdbarhet og design.

- Lysutbytte: 110 lumen.
- Lys-rekkevidde: 75 meter.
- Med fokusfunksjonen kan lysbildet reguleres fra 10 til 70 grader.
- Batteri: 2 stk AA - Inngår.

VARENUMMER	EL NR	PRODUKTNAVN
38035	8835981	PTX Pro Pennlampe Fokus 110 Lumen

## PTX PRO LOMMELYKT 350 LUMEN



Meget lyssterk lommelykt med hele 350 lumen i lysutbytte.

- Lykten er produsert i aluminium som gjør at den tåler toff behandling.
- Batteri: 4 x AAA. Holder i ca 4 timer på full effekt.
- 5 lysnivåer.
- Håndleddsrem og hylster inngår.
- Lys-rekkevidde: 260 meter.
- IP X6.

VARENUMMER	EL NR	PRODUKTNAVN
36001	8835982	PTX Pro lommelykt Fokus 350 Lumen

## PTX PRO LOMMELYKT 600 LUMEN



En liten ultrasterk lommelykt med lysstyrke på hele 600 lumen. Lykta har 5 lystrinn, 100% - 50% - 25% og blinkende og SOS. Lykta er klassifisert IPX4, leveres med håndleddsrem og hylster. Drives av medfølgende ladbare batteri (18650) på 2200mAh som gir 3 timers operasjonstid på full effekt. Lades med USB. Produsert i flyaluminium, rekkevidde på hele 150m og tåler støt. Lengde 161mm, vekt 145g (uten batteri)

VARENUMMER	EL NR	PRODUKTNAVN
37458	8835987	PTX Pro Lommelykt 600 Lumen

## EX-LYKTER



## ATEX HODELYKT, EX SONE 1, 65 LUMEN



Hodelykt som er produsert spesielt til industrielt bruk.

- Slå den - frys den - kast den - denne lykten fortsetter å fungere.
- Vannrett til 10 meters dyp.
- 3 lysnivåer: Fokuset, diffusert og rødt lys.
- Designet for å kunne skru av og på med hansker på.
- Lysutbytte: 65 Lumen.
- Lys-rekkevidde: 60 meter.
- Batteri: 3 x AAAAA - Inngår. Holder opp til 13 timer
- Godkjent i EX Miljø sone 1

VARENUMMER	EL NR	PRODUKTNAVN
17020	8835985	ATEX Hodelykt Sone 1 65 Lumen

## ATEX LOMMELYKT, EX GODKJENT, CPO 63 LUMEN



En lampe med tettere, kraftigere og mindre blendende lys.

- Lampens interne metall-chassis fanger opp varmen som LED'n genererer, sprer den rundt og varmer opp batteriene.
- Dette øker batterienes brukstid når det er kaldt.
- Batterier: 3 x AA - Inngår. Holder opptil 15 timer på full effekt.
- Beskyttende gummiert lampehode og bryter. Elektrisk isolert.
- Lys-rekkevidde: ca 130 meter.
- Lysutbytte: ca 63 Lumen
- Godkjent i EX Miljø

VARENUMMER	EL NR	PRODUKTNAVN
10010	8835986	ATEX Lommelykt, EX godkjent, CPO 63 Lumen



# SKJØTEKABLER OG TROMLER



## SKJØTETROMLER

### KABELTROMMEL

Kraftige stålvanger med høy kant

Gummikabel

Kun trommelen går rundt og ikke kontaktpunktet i midten



Kabelen har et solid festet som hindrer at den kan dras ut.

Stabilt stålstativ



### KABELTROMMEL

**vix**  
**POWER**

En solid kabeltrommel der kun trommelen går rundt og ikke kontaktpunktet i midten, gjør at man slipper å dra ut tilkoblede kabler hvis man skal ha ut mer lengde. Kabelen har et solid festet som hindrer at den kan dras ut. Gummikabel med 3 x 1,5mm<sup>2</sup> (jordet) som sikrer god fleksibilitet selv i sterk kulde.

VARENUMMER	EL NR	PRODUKTNAVN
GEH-018, 3x1.5 25M	1510001	Kabeltrommel 25m proff 1,5mm <sup>2</sup> kabel
GEH-018, 3x1.5 40M	1510002	Kabeltrommel 40m proff 1,5mm <sup>2</sup> kabel





## KABELTROMMEL 25M, 2,5MM<sup>2</sup>



En solid kabeltrommel der kun trommelen går rundt og ikke kontaktpunktet i midten, gjør at man slipper å dra ut tilkoblede kabler hvis man skal ha ut mer lengde. Kabelen har et solid festet som hindrer at den kan dras ut. Gummikabel med 3 x 2,5mm<sup>2</sup> (jordet) som sikrer god fleksibilitet selv i sterk kulde.

VARENUMMER	EL NR	PRODUKTNAV
GEH-018, 3x2.5 25M	1510003	Kabeltrommel 25m proff, 2,5mm <sup>2</sup> kabel



## KABELTROMMEL 10M, 1MM<sup>2</sup>



En enkel kabeltrommel som dekker mange oppgaver der apparatledninger er litt for kort. Lengde 10m og 2 x 1mm<sup>2</sup> + jord.

VARENUMMER	EL NR	PRODUKTNAV
HJR-2	1510004	Kabeltrommel 10m, 1mm <sup>2</sup> kabel

## SKJØTEKABLER



## SKJØTEKABEL 1,5MM<sup>2</sup>



Proff skjøteledning, gummikabel som er like fleksibel ved sterk kulde, med et uttak. Kabelen har 3x1,5mm<sup>2</sup>.

VARENUMMER	EL NR	PRODUKTNAV
GEL-008, 3x1,5mm <sup>2</sup> , 10M	1510005	Skjøtekabel proff 10 meter 1,5mm <sup>2</sup>
GEL-008, 3x1,5mm <sup>2</sup> , 20M	1510006	Skjøtekabel proff 20 meter 1,5mm <sup>2</sup>



## SKJØTEKABEL 1,5MM<sup>2</sup> -3UT



Proff skjøteledning, gummikabel som er like fleksibel ved sterk kulde, med 3 uttak. Kabelen har 3x1,5mm<sup>2</sup>.

VARENUMMER	EL NR	PRODUKTNAV
GEL-003, 3x1,5mm <sup>2</sup> , 10M (3out)	1510007	Skjøtekabel proff 10 meter 1,5mm <sup>2</sup> / 3-Veis
GEL-003, 3x1,5mm <sup>2</sup> , 20M (3out)	1510008	Skjøtekabel proff 20 meter 1,5mm <sup>2</sup> / 3-Veis



## SKJØTEKABEL 2,5MM<sup>2</sup> -3UT



Proff skjøteledning, gummikabel som er like fleksibel ved sterk kulde, med 3 uttak. Kabelen har 3x2,5mm<sup>2</sup>.

VARENUMMER	EL NR	PRODUKTNAV
GEL-003, 3x2,5mm <sup>2</sup> , 10M (3out)	1510009	Skjøtekabel proff 10 meter 2,5mm <sup>2</sup> / 3-Veis
GEL-003, 3x2,5mm <sup>2</sup> , 20M (3out)	1510010	Skjøtekabel proff 20 meter 2,5mm <sup>2</sup> / 3-Veis



## KONFEKSJONERT KABEL



### KONFEKSJONERT PMH



En apparatledning med mange bruksområder! Kan brukes til elektriske apparater så vel til belysning, med N-merket stikkontakt i ene enden. Kabelen har 3 x 1mm<sup>2</sup> (1 jord)

VARENUMMER	EL NR	PRODUKTNAVN
HY005-F 1M	1510011	Konfeksjonert PMH ledning - 2X1mm <sup>2</sup> +J 1M (1 meter)
HY005-F 2M	1510012	Konfeksjonert PMH ledning - 2X1mm <sup>2</sup> +J 1M (2 meter)
HY005-F 3M	1510013	Konfeksjonert PMH ledning - 2X1mm <sup>2</sup> +J 1M (3 meter)



## PLUGGER OG KONTAKTER



### GUMMIPLUGG ENKEL 16A/250V



Enkel gummiert kontaktplugg (hun) 16A/250V, for montering på gummikabel.

VARENUMMER	EL NR	PRODUKTNAVN
YC-DA-32Z	1510014	Gummiplugg enkel 16A/250V



### GUMMIKONTAKT ENKEL 16A/250V



Enkel gummiert kontakt (han) 16A/250V, for montering på gummikabel.

VARENUMMER	EL NR	PRODUKTNAVN
YC-DA-32	1510015	Gummikontakt enkel 16A/250V



### SKJØTEPLUGG 3-VEIS 16A/250V



Gummiert skjøteplugg med 3 kontaktuttak, 16A/250V, for montering på gummikabel. (leveres i sort)

VARENUMMER	EL NR	PRODUKTNAVN
GEL-003A	1510016	Skjøteplugg 3-veis 16A/250V



# ARBEIDSTØY OG HANSKER

## STANDARD BEKLEDNING



### Arbeidsbukser



### BUKSE 153 SORT



En klassisk håndverkerbukse som stadig utvikles.

- Buksen er designet for å gjøre deg effektiv på jobb og har mange gjennomtenkte detaljer og smarte lommeløsninger.
- Buksen har trenålssom på utsatte steder - hvilket gjør buksen så slitesterk at vi kan gi livstidsgaranti på søm.
- Knelommene er i tillegg forsterket.
- Stoff: 100% bomull, twill, 370g/m<sup>2</sup>
- Sertifiseringer: EN 14404 sammen med EN14404-sertifiserte knebeskyttelse type 4000, 4008, 4018

VARENUMMER	EL NR	PRODUKTNAVN
153013709900A	8876326	Bukse Håndverk 1530 m/spikerlommer Sort Str C44
153013709900B	8876327	Bukse Håndverk 1530 m/spikerlommer Sort Str C46
153013709900C	8876328	Bukse Håndverk 1530 m/spikerlommer Sort Str C48
153013709900D	8876329	Bukse Håndverk 1530 m/spikerlommer Sort Str C50
153013709900E	8876330	Bukse Håndverk 1530 m/spikerlommer Sort Str C52
153013709900F	8876331	Bukse Håndverk 1530 m/spikerlommer Sort Str C54
153013709900G	8876332	Bukse Håndverk 1530 m/spikerlommer Sort Str C56
153013709900H	8876333	Bukse Håndverk 1530 m/spikerlommer Sort Str C58
153013709900I	8876334	Bukse Håndverk 1530 m/spikerlommer Sort Str C60
153013709900J	8876335	Bukse Håndverk 1530 m/spikerlommer Sort Str D92
153013709900K	8876336	Bukse Håndverk 1530 m/spikerlommer Sort Str D96
153013709900L	8876337	Bukse Håndverk 1530 m/spikerlommer Sort Str D100
153013709900M	8876338	Bukse Håndverk 1530 m/spikerlommer Sort Str D104
153013709900N	8876339	Bukse Håndverk 1530 m/spikerlommer Sort Str D108
153013709900O	8876340	Bukse Håndverk 1530 m/spikerlommer Sort Str D112
153013709900P	8876341	Bukse Håndverk 1530 m/spikerlommer Sort Str D116
153013709900Q	8876342	Bukse Håndverk 1530 m/spikerlommer Sort Str D120

## BUKSE MARINE/SORT

88 % bomull,  
12 % polyamid



Cordura-denim, 375 g/m<sup>2</sup>

EN 14404-sertifisert  
sammen med EN14404-  
sertifiserte knebeskyttelse



### BUKSE MARINE/SORT



Meget funksjonell håndverksbukse i X1500 serien. Ingen krav er for ekstreme når Blåkläder utvikler X1500 plagg.

- Stoff: 88 % bomull, 12 % polyamid, denim, belagt, Cordura-denim, 375 g/m<sup>2</sup>.
- Sertifiseringer: EN 14404 sammen med EN14404-sertifiserte knebeskyttelse type 4000, 4008, 4018.

VARENUMMER	EL NR	PRODUKTNAVN
150011408999A	8876309	Bukse Håndverk X1500 marine/sort Str C44
150011408999B	8876310	Bukse Håndverk X1500 marine/sort Str C46
150011408999C	8876311	Bukse Håndverk X1500 marine/sort Str C48
150011408999D	8876312	Bukse Håndverk X1500 marine/sort Str C50
150011408999E	8876313	Bukse Håndverk X1500 marine/sort Str C52
150011408999F	8876314	Bukse Håndverk X1500 marine/sort Str C54
150011408999G	8876315	Bukse Håndverk X1500 marine/sort Str C56
150011408999H	8876316	Bukse Håndverk X1500 marine/sort Str C58
150011408999I	8876317	Bukse Håndverk X1500 marine/sort Str C60
150011408999J	8876318	Bukse Håndverk X1500 marine/sort Str D92
150011408999K	8876319	Bukse Håndverk X1500 marine/sort Str D96
150011408999L	8876320	Bukse Håndverk X1500 marine/sort Str D100
150011408999M	8876321	Bukse Håndverk X1500 marine/sort Str D104
150011408999N	8876322	Bukse Håndverk X1500 marine/sort Str D108
150011408999O	8876323	Bukse Håndverk X1500 marine/sort Str D112
150011408999P	8876324	Bukse Håndverk X1500 marine/sort Str D116
150011408999Q	8876325	Bukse Håndverk X1500 marine/sort Str D120





## SKALLBUKSE GORE-TEX



GORE-TEX® plaggene beskytter deg i all slags vær og kan brukes året rundt.

- GORE-TEX®- membranet er totalt vanntett fra utsiden, slik at ikke vann kan trenge inn.
- Dampmolekylene på innsiden tillates å passere ut gjennom membranet.
- Buksen har CORDURA®- forsterkning ved benavslutningen og snølås med snor nederst.
- Den har glidelås i benas sidesøm, elastikk i midje som justeres med borrelås og refleks rundt begge ben.
- Sertifisert i henhold til EN343 klasse 3, 3 - beskyttelseskler mot dårlig vær.

VARENUMMER	EL NR	PRODUKTNAVN
181814209900B	8876619	Skallbukse Gore-Tex C46
181814209900C	8876620	Skallbukse Gore-Tex C48
181814209900D	8876621	Skallbukse Gore-Tex C50
181814209900E	8876622	Skallbukse Gore-Tex C52
181814209900F	8876623	Skallbukse Gore-Tex C54
181814209900G	8876624	Skallbukse Gore-Tex C56
181814209900H	8876625	Skallbukse Gore-Tex C58
181814209900I	8876626	Skallbukse Gore-Tex C60



## BUKSE X1900 URBAN



Se opp for vår nye slitesterke X1900 CORDURA®-denimbukse som kombinerer et moderne utseende med hverdagsfunksjonalitet.

- Buksen har lavere midje og moderne loose fit passform.
- Buksen kjennes ut som en behagelig jeansbukse, og med materialet CORDURA® DENIM, er den 4 ganger sterkere enn en bukse med vanlig jeansstoff.
- Denne buksen kombinerer det beste fra to verdener - rå kvalitet og et roft utseende.

VARENUMMER	EL NR	PRODUKTNAVN
195911408900A	8876627	Bukse X1900 Urban C44
195911408900B	8876628	Bukse X1900 Urban C46
195911408900C	8876629	Bukse X1900 Urban C48
195911408900D	8876630	Bukse X1900 Urban C50
195911408900E	8876631	Bukse X1900 Urban C52
195911408900F	8876632	Bukse X1900 Urban C54
195911408900G	8876633	Bukse X1900 Urban C56
195911408900H	8876634	Bukse X1900 Urban C58
195911408900I	8876635	Bukse X1900 Urban C60
195911408900J	8876636	Bukse X1900 Urban D92
195911408900K	8876637	Bukse X1900 Urban D96
195911408900L	8876638	Bukse X1900 Urban D100
195911408900M	8876639	Bukse X1900 Urban D104
195911408900N	8876640	Bukse X1900 Urban D108
195911408900O	8876641	Bukse X1900 Urban D112
195911408900P	8876642	Bukse X1900 Urban D116
195911408900Q	8876643	Bukse X1900 Urban D120

## Piratbukser



## PIRATBUKSE SORT



Holdbar piratbukse med 3/4-lange bein i et behagelig forvasket stoff.

- Buksene har forsterket tommestokklomme med blyantlomme og dobbel knivholder.
- Lomme på låret og forsterkede kneputelommer med to mulige kneputeplasseringer.
- Stoff: 100% Bomull, canvas, 270 g/m<sup>2</sup>
- Sertifiseringer: EN 14404 sammen med EN14404-sertifiserte knebeskyttelse type 4000, 4008, 4018

VARENUMMER	EL NR	PRODUKTNAVN
150113109900A	8876300	Piratbukse Håndverk X1500 sort Str C44
150113109900B	8876301	Piratbukse Håndverk X1500 sort str C46
150113109900C	8876302	Piratbukse Håndverk X1500 sort str C48
150113109900D	8876303	Piratbukse Håndverk X1500 sort str C50
150113109900E	8876304	Piratbukse Håndverk X1500 sort str C52
150113109900F	8876305	Piratbukse Håndverk X1500 sort str C54
150113109900G	8876306	Piratbukse Håndverk X1500 sort str C56
150113109900H	8876307	Piratbukse Håndverk X1500 sort str C58
150113109900I	8876308	Piratbukse Håndverk X1500 sort str C60

## Arbeidsjakker



## JAKKE SORT/RØD



Mesh-foret vinterjakke som er perfekt å bruke under kaldere værforhold.

- Vind- og vanntett med pusteevne og tapeede sømmer.
- Denne tofargede jakken i kontrastfarger på sidene er utstyrt med en avtagbar hette og toffe refleksdetaljer.
- Med sin funksjonelle design er det sertifisert i henhold til EN 343 - beskyttelsesklær mot dårlig vær.
- Stoff: 100% polyester, oxford, laminert, vind- og vanntett, pustefunksjon, 200g/m<sup>2</sup>
- Sertifiseringer: EN 343, klasse 3,1

VARENUMMER	EL NR	PRODUKTNAVN
4890197799561	8876343	Tofarget funksjonsjakke med toffe detaljer str S
4890197799562	8876344	Tofarget funksjonsjakke med toffe detaljer str M
4890197799563	8876345	Tofarget funksjonsjakke med toffe detaljer str L
4890197799564	8876346	Tofarget funksjonsjakke med toffe detaljer str KL
4890197799565	8876347	Tofarget funksjonsjakke med toffe detaljer str XXL
4890197799566	8876348	Tofarget funksjonsjakke med toffe detaljer str XXXL



## JAKKE SORT/BLÅ



Dette er en meget fleksibel og allsidig softshelljakke med justerbar hette.

- Jakken er designet for å gi deg maksimal bevegelsesfrihet, den er også laget av et vind- og vanntett materiale som puster.
- Stoff: 100% polyester, 3-lags stoff av softshelltype, vind- og vanntett, pustefunksjon, 300g/m<sup>2</sup>

VARENUMMER	EL NR	PRODUKTNAVN
4949251799851	8876349	Jakke Softshell Sort/Blå Str S
4949251799852	8876350	Jakke Softshell Sort/Blå Str M
4949251799853	8876351	Jakke Softshell Sort/Blå Str L
4949251799854	8876352	Jakke Softshell Sort/Blå Str XL
4949251799855	8876353	Jakke Softshell Sort/Blå Str XXL
4949251799856	8876354	Jakke Softshell Sort/Blå Str XXXL

## HETTEJAKKE GRÅ/SORT

Forsterket med softshellstoff på utsatte steder for økt slitestyrke.

Jakken har glidelås i front

Jakken har praktiske lommer

100% polyester, strikket, 170g/m<sup>2</sup>



## HETTEJAKKE GRÅ/SORT



Hettejakke i kult design og behagelig kvalitet.

- Jakken har glidelås i front og er forsterket med softshellstoff på utsatte steder for økt slitestyrke.
- Jakken har praktiske lommer og passer like godt på arbeid som på fritiden.
- Stoff: 100% polyester, strikket, 170g/m<sup>2</sup>

VARENUMMER	EL NR	PRODUKTNAVN
4930211790991	8876355	Hettejakke Gråmelert/Sort Str S
4930211790992	8876356	Hettejakke Gråmelert/Sort Str M
4930211790993	8876357	Hettejakke Gråmelert/Sort Str L
4930211790994	8876358	Hettejakke Gråmelert/Sort Str XL
4930211790995	8876359	Hettejakke Gråmelert/Sort Str XXL
4930211790996	8876360	Hettejakke Gråmelert/Sort Str XXXL



## VINTERJAKKE MARINE/SORT



Vinterjakke med en vind- og vanntett ytterstoff og tapede sømmer.

- Det er detaljene som gjør at denne jakken raskt blir til din favoritt.
- Med forlengt rygg, justerbar hem og belg i ryggen for bedre bevegelse.
- Jakken har vattert fôr og justerbar, avtagbar hette.
- Reflekterende detaljer foran og bak og på ermene.
- Sertifisert i henhold til EN 342 verneklær for å beskytte mot kulde sammen med 1810 og EN343, beskyttende klær mot dårlig vær.

VARENUMMER	EL NR	PRODUKTNAVN
4886197789991	8876650	Vinterjakke Marine/Sort S
4886197789992	8876651	Vinterjakke Marine/Sort M
4886197789993	8876652	Vinterjakke Marine/Sort L
4886197789994	8876653	Vinterjakke Marine/Sort XL
4886197789995	8876654	Vinterjakke Marine/Sort XXL
4886197789996	8876655	Vinterjakke Marine/Sort XXXL

## Vester



## VEST HÅNDVERK



Fordel tyngden på overkroppen med en slitesterk vest i polyester og bomull.

- Vesten har to brystlomme, en med klaff og mobilomme og en med pennelomme.
- To forsterkede spikerlommer og to skrutrekkerlommer med klaff.

VARENUMMER	EL NR	PRODUKTNAVN
3100138099001	8876680	Vest Håndverk S
3100138099002	8876681	Vest Håndverk M
3100138099003	8876682	Vest Håndverk L
3100138099004	8876683	Vest Håndverk XL
3100138099005	8876684	Vest Håndverk XXL
3100138099006	8876685	Vest Håndverk XXXL

## Fleecejakker



## JAKKE FLEECE BLÅ/SORT



Tettsittende fleece som er ideelt som et lag to.

- Denne fleece har stretch i siden og smal passform.
- Blåkläder logo i nakken og to frontlommer med glidelås.
- Stoff: 100 % polyester, mikrofleece, med antinupping, 170 g/m<sup>2</sup>

VARENUMMER	EL NR	PRODUKTNAVN
4997101085991	8876361	Jakke Fleece Kornblå/Sort Str S
4997101085992	8876362	Jakke Fleece Kornblå/Sort Str M
4997101085993	8876363	Jakke Fleece Kornblå/Sort Str L
4997101085994	8876364	Jakke Fleece Kornblå/Sort Str XL
4997101085995	8876365	Jakke Fleece Kornblå/Sort Str XXL
4997101085996	8876366	Jakke Fleece Kornblå/Sort Str XXXL

## Gensere



## COLLEGEGENSER SORT



Ensfarget collegegenser som er lett å trives i.

- Genseren har ribb på armer og linning.
- Forsterket nakke- og skulderson for ekstra lang holdbarhet.
- Stoff: 100 % Bomull, French Terry, 320 g/m<sup>2</sup>

VARENUMMER	EL NR	PRODUKTNAVN
3340115899001	8876367	Collegegenser Sort Str S
3340115899002	8876368	Collegegenser Sort Str M
3340115899003	8876369	Collegegenser Sort Str L
3340115899004	8876370	Collegegenser Sort Str XL
3340115899005	8876371	Collegegenser Sort Str XXL
3340115899006	8876372	Collegegenser Sort Str XXXL



## Polo-, skjorter og T-skjorter



## POLOSKJORTE BLÅ/RØD



Pikéskjorte som passer de fleste bukser i 1500 og 1900-serien.

- Trykk og Blåkläderbrodering på brystet og halsen samt påsydd merke på ermet.
- Stoff: 60% Bomull /40% Polyester, 220 g/m<sup>2</sup>

VARENUMMER	EL NR	PRODUKTNAVN
3389105089561	8876373	Poloskjorte Marineblå/Rød Str S
3389105089562	8876374	Poloskjorte Marineblå/Rød Str M
3389105089563	8876375	Poloskjorte Marineblå/Rød Str L
3389105089564	8876376	Poloskjorte Marineblå/Rød Str XL
3389105089565	8876377	Poloskjorte Marineblå/Rød Str XXL
3389105089566	8876378	Poloskjorte Marineblå/Rød Str XXXL



## FLANELLSKJORTE



Ny skjorte i ekstra myk flanell med tøffe ruter.

- Matcher både synlighets- og håndverkskolleksjonen.
- To brystlommer med klaff og justerbare mansjetter
- Stropp på ermet for å holde oppbretten oppe.

VARENUMMER	EL NR	PRODUKTNAVN
3328113456891	8876656	Flanellskjorte S
3328113456892	8876657	Flanellskjorte M
3328113456893	8876658	Flanellskjorte L
3328113456894	8876659	Flanellskjorte XL
3328113456895	8876660	Flanellskjorte XXL
3328113456896	8876661	Flanellskjorte XXXL



## T-SKJORTE HVIT 5PK



Anvendelig og behagelig rundstrikket t-skjorte av 100 % bomull.

- T-skjorten har ribstrikket hals og forsterket nakke- og skulderson.

VARENUMMER	EL NR	PRODUKTNAVN
3325104210001	8876668	T-Skjorte Hvit 5pk S
3325104210002	8876669	T-Skjorte Hvit 5pk M
3325104210003	8876670	T-Skjorte Hvit 5pk L
3325104210004	8876671	T-Skjorte Hvit 5pk XL
3325104210005	8876672	T-Skjorte Hvit 5pk XXL
3325104210006	8876673	T-Skjorte Hvit 5pk XXXL



## T-SKJORTE SORT 5PK



Anvendelig og behagelig rundstrikket t-skjorte av 100 % bomull.

- T-skjorten har ribstrikket hals og forsterket nakke- og skulderson.

VARENUMMER	EL NR	PRODUKTNAVN
3325104299001	8876674	T-Skjorte Sort 5pk S
3325104299002	8876675	T-Skjorte Sort 5pk M
3325104299003	8876676	T-Skjorte Sort 5pk L
3325104299004	8876677	T-Skjorte Sort 5pk XL
3325104299005	8876678	T-Skjorte Sort 5pk XXL
3325104299006	8876679	T-Skjorte Sort 5pk XXXL

## Regntøy



## REGNJAKKE SORT



Vind- og vanntett jakke med tapeede sømmer som holder deg tørr i regn og dårlig vær.

- Jakken har avtakbar hette og mesh-fôr for bra ventilasjon og gode pusteegenskaper.
- Jakken har en vannsøyle på 5000 mm.
- Stoff: 100% polyester, Oxford, vanntett vindtett og pustende

VARENUMMER	EL NR	PRODUKTNAVN
4866194699001	8876392	Regnjakke Oxford Sort Str S
4866194699002	8876393	Regnjakke Oxford Sort Str M
4866194699003	8876394	Regnjakke Oxford Sort Str L
4866194699004	8876395	Regnjakke Oxford Sort Str XL
4866194699005	8876396	Regnjakke Oxford Sort Str XXL
4866194699006	8876397	Regnjakke Oxford Sort Str XXXL



## REGNBUKSE SORT



Vind- og vanntett bukse med tapeede sømmer som holder deg tørr i regn og dårlig vær.

- Glidelås langt ned på benet for enkel av og påkledning.
- Buksen har en vannsøyle på 5000 mm.
- Stoff: 100% polyester, Oxford, vanntett vindtett og pustende

VARENUMMER	EL NR	PRODUKTNAVN
1866194699001	8876398	Regnbukse Oxford Sort Str S
1866194699002	8876399	Regnbukse Oxford Sort Str M
1866194699003	8876400	Regnbukse Oxford Sort Str L
1866194699004	8876401	Regnbukse Oxford Sort Str XL
1866194699005	8876402	Regnbukse Oxford Sort Str XXL
1866194699006	8876403	Regnbukse Oxford Sort Str XXXL

## Ullundertøy og sokker



## UNDERTØY, BUKSE GRÅ/SORT



Dette flerfunksjonsplagget har alt man kan ønske seg av et undertøy

- Holder deg varm og tørr under kalde værforhold.
- Det er lagt til varmende soner bak og på sidene der du fryser mest.
- Undertøyet er laget av 100% merinoull som gir overlegen isolasjon og fukttransporterende egenskaper.
- Stoff: 100% merinoull, 180g / m2

VARENUMMER	EL NR	PRODUKTNAVN
1849173296991	8876404	Undertøy, bukse Warm Grå/Sort Str S
1849173296992	8876405	Undertøy, bukse Warm Grå/Sort Str M
1849173296993	8876406	Undertøy Bukse Warm Grå/Sort Str L
1849173296994	8876407	Undertøy Bukse Warm Grå/Sort Str XL
1849173296995	8876408	Undertøy Bukse Warm Grå/Sort Str XXL
1849173296996	8876409	Undertøy, bukse Warm Grå/Sort Str XXXL



## UNDERTØY, TRØYE GRÅ/SORT



Dette varmende undertøyet med glidelåskrage holder kroppen varm og tørr under kalde værforhold.

- Det er varmende soner på skuldrene, armene, ryggen, bakkdelen og sidene der du fryser mest.
- Undertøyet produsert av 100% merinoull som gir overlegen isolering og har fukttransporterende egenskaper som holder deg varm og tørr.
- Stoff: 100% merinoull, 180g / m2

VARENUMMER	EL NR	PRODUKTNAVN
4899173296991	8876410	Undertøy, trøye Warm med glidelås, str S
4899173296992	8876411	Undertøy, trøye Warm med glidelås, str M
4899173296993	8876412	Undertøy, trøye Warm med glidelås, str L
4899173296994	8876413	Undertøy, trøye Warm med glidelås, str XL
4899173296995	8876414	Undertøy, trøye Warm med glidelås, str XXL
4899173296996	8876415	Undertøy, trøye Warm med glidelås, str XXXL



## SOKK XWARM



Knelang sokker designet for ekstremt kalde værforhold.

- Sokker styrer varme, absorberer fuktighet og har et isolerende luftlag mellom foten og skoen.
- Elastan tråd i de teknisk strikkede områder gir en optimal passform.

VARENUMMER	EL NR	PRODUKTNAVN
2193109699651	8876662	Sokk Xwarm Storr 36-39
2193109699652	8876663	Sokk Xwarm Storr 40-44
2193109699653	8876664	Sokk Xwarm Storr 45-48



## SOKK LIGHT



Myke og behagelige sokker designet for alle årstider.

- Sokkene holder seg tørre, varme og har god pusteevne, samt en luftlomme mellom foten og skoen som gir ekstra isolasjon.
- Elastan tråd i de teknisk strikkede områder gir en optimal passform.

VARENUMMER	EL NR	PRODUKTNAVN
2191109499681	8876665	Sokk Light Storr 36-39
2191109499682	8876666	Sokk Light Storr 40-44
2191109499683	8876667	Sokk Light Storr 45-48

## VARSEL OG SYNLIGHET



### REFLEKSVEST GUL ONESIZE



Onesize varselvest med glidelås i front. 50 mm refleks rundt midje og skuldre.

- Vesten er sertifisert i henhold til EN471 klasse 2.
- Stoff: 100 % polyester, varpstrikket, 125 g/m<sup>2</sup>
- Sertifiseringer: EN 471 / EN ISO 20471, klasse 2

VARENUMMER	EL NR	PRODUKTNAVN
302910223300	8876379	Vest, varsel Gul Onesize



### HÅNDVERKSVEST VARSEL



Håndverkervest med høy synbarhet som holder dine viktigste verktøy innen rekkevidde.

- 5 cm refleksbånd rundt vesten slik at du synes fra alle vinkler.
- Åpning i rygg til fallsikringsutstyr.
- Sertifisert i henhold til EN471 klasse 2.

VARENUMMER	EL NR	PRODUKTNAVN
3027180433002	8876548	Håndverksvest varsel M
3027180433003	8876549	Håndverksvest varsel L
3027180433004	8876550	Håndverksvest varsel XL
3027180433005	8876551	Håndverksvest varsel XXL
3027180433006	8876552	Håndverksvest varsel XXXL



### T-SKJORTE VARSEL



Komfortabel varsel t-skjorte med v-hals og korte ermer.

- Stoffet har gode pusteegenskaper og er sertifisert i henhold til EN471 klasse 2., verneklær med høy synlighet.

VARENUMMER	EL NR	PRODUKTNAVN
3313100933001	8876553	T-skjorte varsel S
3313100933002	8876554	T-skjorte varsel M
3313100933003	8876555	T-skjorte varsel L
3313100933004	8876556	T-skjorte varsel XL
3313100933005	8876557	T-skjorte varsel XXL
3313100933006	8876558	T-skjorte varsel XXXL



## BUKSE VARSEL



Fjærlett håndverkbukse i varsel som er slitesterk, vannavvisende og sval- noe som gjør den perfekt for utendørs arbeid, også i litt varmere klima.

- Moderne passform, god komfort og god funksjonalitet gjør buksen til en favoritt blant profesjonelle yrkesutøvere!
- Sertifisert i henhold til EN ISO 20471 klasse 2 og EN 14404 med knebeskyttere 4000, 4018 eller 4008.

VARENUMMER	EL NR	PRODUKTNAVN
156818113389A	8876565	Bukse varsel C44
156818113389B	8876566	Bukse varsel C46
156818113389C	8876567	Bukse varsel C48
156818113389D	8876568	Bukse varsel C50
156818113389E	8876569	Bukse varsel C52
156818113389F	8876570	Bukse varsel C54
156818113389G	8876571	Bukse varsel C56
156818113389H	8876572	Bukse varsel C58
156818113389I	8876573	Bukse varsel C60
156818113389J	8876574	Bukse varsel D92
156818113389K	8876575	Bukse varsel D96
156818113389L	8876576	Bukse varsel D100
156818113389M	8876577	Bukse varsel D104
156818113389N	8876578	Bukse varsel D108
156818113389O	8876579	Bukse varsel D112
156818113389P	8876580	Bukse varsel D116
156818113389Q	8876581	Bukse varsel D120

## BUKSE VARSEL VINTER



Varmt foret varselvinterbukse i tøffe og slitesterke materialer.

- Materiale: slitesterkt, vind/ vanntett med pustefunksjon, som gir en god funksjonell vinterbukse.
- Buksene har fått gode lommeløsninger som imøteser ulike behov så som innstikkommer med fleecefôr, belgede baklommer, belget lår-lomme med klaff og tommestokklomme.
- Knelommer i Cordura stoff, som er tilpasset alle Blåkläders kneputer.
- Knelommene kan også lukkes nederst med borrelås, slik at snø ikke kommer inn i knelommen.
- Buksen har snølås med lukking i nederste del av bena og avtakbare seler.
- På buksen er mulig å sette på løse spikerlommer, artikkel 2183, som selges separat.
- Buksen er EN sertifisert for både varsel og kulde og er en ekstremt holdbar varsel funksjonsbukse.



VARENUMMER	EL NR	PRODUKTNAVN
188519773389A	8876582	Bukse varsel vinter C44
188519773389B	8876583	Bukse varsel vinter C46
188519773389C	8876584	Bukse varsel vinter C48
188519773389D	8876585	Bukse varsel vinter C50
188519773389E	8876586	Bukse varsel vinter C52
188519773389F	8876587	Bukse varsel vinter C54
188519773389G	8876588	Bukse varsel vinter C56
188519773389H	8876589	Bukse varsel vinter C58
188519773389I	8876590	Bukse varsel vinter C60
188519773389J	8876591	Bukse varsel vinter D92
188519773389K	8876592	Bukse varsel vinter D96
188519773389L	8876593	Bukse varsel vinter D100
188519773389M	8876594	Bukse varsel vinter D104
188519773389N	8876595	Bukse varsel vinter D108
188519773389O	8876596	Bukse varsel vinter D112
188519773389P	8876597	Bukse varsel vinter D116
188519773389Q	8876598	Bukse varsel vinter D120





## COLLEGE VARSEL



Collegegenser i varselfarger med forsterket nakke- og skulderson.

- Genseren har 50 mm refleks og er sertifisert i henhold til EN471.
- Størrelse XS-S er klasse 2. sertifisert og størrelse M-4XL er sertifisert i klasse 3.

VARENUMMER	EL NR	PRODUKTNAVN
3341197433001	8876559	College varsel S
3341197433002	8876560	College varsel M
3341197433003	8876561	College varsel L
3341197433004	8876562	College varsel XL
3341197433005	8876563	College varsel XXL
3341197433006	8876564	College varsel XXXL



## VINTERJAKKE VARSEL



Varsel vinter jakke i en meget slitesterk vanntett- og flekkavvisende ytterstoff.

- Jakken har mørke fargede felt på deler hvor plagget utsettes for mest skitt.
- Jakken har romslige og gode lommeløsninger, herunder frontlommer, bryst lomme med glidelås og pennelomme og telefonlomme og en innvendig lomme, en stor til f.eks. hansker og en mindre lomme med borrelås.
- Det er også en innfellbar ID-kort lomme.
- Jakken kan justeres nederst, og det er forlenget rygg som sikrer at ryggen holder seg varm selv under bevegelse.
- Jakken er EN sertifisert for både varsel og kulde og er en virkelig god all-round varsel vinterjakke.

VARENUMMER	EL NR	PRODUKTNAVN
4870198733891	8876599	Vinterjakke varsel S
4870198733892	8876600	Vinterjakke varsel M
4870198733893	8876601	Vinterjakke varsel L
4870198733894	8876602	Vinterjakke varsel XL
4870198733895	8876603	Vinterjakke varsel XXL
4870198733896	8876604	Vinterjakke varsel XXXL



## PARKAS VARSEL



Denne parkasen er testet under svært tøffe forhold.

- GORE-TEX® er det mest holdbare vann- og vindtette materiale som er tilgjengelig på markedet i segmentet av tunge arbeidsklær.
- Et GORE-TEX® plagg puster og beskytter deg i all slags vær og kan brukes året rundt.
- EN343 Klasse 3.3, EN471 Klasse 3 (klasse 2 i størrelse XS).

VARENUMMER	EL NR	PRODUKTNAVN
8831197933891	8876613	Parkas varsel S
8831197933892	8876614	Parkas varsel M
8831197933893	8876615	Parkas varsel L
8831197933894	8876616	Parkas varsel XL
8831197933895	8876617	Parkas varsel XXL
8831197933896	8876618	Parkas varsel XXXL



## VINTERKJELEDRESS VARSEL



Pålitelig beskyttelse og innebygd funksjonalitet i denne vind- og vanntette vinterdress.

- Dressen har belgede ben og rygg, samt justerbar fotvidde med borrelås.
- Innvendige kneputeommer og avtagbar hette.
- Sertifisert i henhold til EN471 Klasse 3 verneklær, høy synlighet.

VARENUMMER	EL NR	PRODUKTNAVN
676319773389B	8876605	Vinterkjeledress varsel 46
676319773389C	8876606	Vinterkjeledress varsel 48
676319773389D	8876607	Vinterkjeledress varsel 50
676319773389E	8876608	Vinterkjeledress varsel 52
676319773389F	8876609	Vinterkjeledress varsel 54
676319773389G	8876610	Vinterkjeledress varsel 56
676319773389H	8876611	Vinterkjeledress varsel 58
676319773389I	8876612	Vinterkjeledress varsel 60



## REGNJAKKE GUL



Bruk vår vanntette, PU-belagte regnjakke på våte dager.

- Den har sveisede sømmer og innebygd ventilasjon som sikrer en tørr og komfortabel arbeidsdag.
- Regnjakken har god ventilasjon i ryggen som transporterer bort fuktighet.
- Avtakbar hette med snøring og mulighet for justering av størrelse med borrelås.
- Refleks over skuldrene.
- Stoff: 100% polyester, PU-belagt, vind- og vanntett, pustefunksjon, 240g/m<sup>2</sup>
- Sertifiseringer: Sertifisert i henhold til EN343 klasse 3.1 - verneklær mot dårlig vær.
- Varselfargene gul og orange er sertifisert etter EN471/ EN ISO 20471 klasse 3 - verneklær med høy synlighet.

VARENUMMER	EL NR	PRODUKTNAVN
4302200333001	8876380	Regnjakke Heavy Weight Gul Str S
4302200333002	8876381	Regnjakke Heavy Weight Gul Str M
4302200333003	8876382	Regnjakke Heavy Weight Gul Str L
4302200333004	8876383	Regnjakke Heavy Weight Gul Str XL
4302200333005	8876384	Regnjakke Heavy Weight Gul Str XXL
4302200333006	8876385	Regnjakke Heavy Weight Gul Str XXXL



## REGNBUKSE GUL



Regnbukse med seler og forsterkede knær, noe som betyr at den kan håndtere røff bruk og er svært slitesterk.

- Det er mulighet til å henge ut spikerlommer gjennom åpninger i front.
- Snøring i midjen sikrer en behagelig passform og justerbare benåpninger hindrer fukt fra å finne veien.
- Regnbuksen har i tillegg tommestokklomme og benlomme.
- Sveisede sømmer.
- Stoff: 100% polyester, PU-belagt, vind- og vanntett, pustefunksjon, 240g/m<sup>2</sup>
- Sertifiseringer: Sertifisert i henhold til EN343 Klasse 3.1 verneklær mot dårlig vær. Fargene 3300 (gul) og 5300 (oransje) er sertifisert til EN471 klasse 2 med høy synlighet.

VARENUMMER	EL NR	PRODUKTNAVN
1302200333001	8876386	Regnbukse Heavy Weight Gul Str S
1302200333002	8876387	Regnbukse Heavy Weight Gul Str M
1302200333003	8876388	Regnbukse Heavy Weight Gul Str L
1302200333004	8876389	Regnbukse Heavy Weight Gul Str XL
1302200333005	8876390	Regnbukse Heavy Weight Gul Str XXL
1302200333006	8876391	Regnbukse Heavy Weight Gul Str XXXL



## Undertøy multinorm



## UNDERBUKSE MULTINORM



Blåkläders multinorm underbukse har en perfekt passform og er laget i et komfortabelt anti-flammehemmende materiale.

- Det avanserte varme- og flamreaktivate materialet stivner ved høy varme og skaper en permanent beskyttelse.
- Sertifisert i henhold til EN11612 (A1, B1, C1), EN1149-5, EN 61482-1-2 (klasse 1).

VARENUMMER	EL NR	PRODUKTNAVN
1828172599001	8876444	Underbukse Multinorm S
1828172599002	8876445	Underbukse Multinorm M
1828172599003	8876446	Underbukse Multinorm L
1828172599004	8876447	Underbukse Multinorm XL
1828172599005	8876448	Underbukse Multinorm XXL
1828172599006	8876449	Underbukse Multinorm XXXL



## UNDERTØY, BUKSE MULTINORM



Vårt underlag SAFE er produsert av et avansert varme- og flammeresistent materiale som stivner ved høy varme og skaper en permanent beskyttelse.

- Sertifisert i henhold til EN 11612 (A1, B1, C1), EN 1149-5, EN 61482-1-2 (Klasse 1).

VARENUMMER	EL NR	PRODUKTNAVN
1898172599001	8876463	Undertøy bukse Multinorm S
1898172599002	8876464	Undertøy bukse Multinorm M
1898172599003	8876465	Undertøy bukse Multinorm L
1898172599004	8876466	Undertøy bukse Multinorm XL
1898172599005	8876467	Undertøy bukse Multinorm XXL
1898172599006	8876468	Undertøy bukse Multinorm XXXL



## UNDERTØY, TRØYE MULTINORM



Vår basis lag SAFE er mykt, behagelig og laget av et avansert varme- og flamme tolerant materiale som skaper en permanent beskyttelse i situasjoner med risiko for ekstrem varme, flamme eller elektrisk lysbue.

- Sertifisert i henhold til EN 11612 (A1, B1, C1), EN 1149-5, EN 61482-1-2 (Klasse 1).

VARENUMMER	EL NR	PRODUKTNAVN
4898172599001	8876497	Undertøy Trøye Multinorm S
4898172599002	8876498	Undertøy Trøye Multinorm M
4898172599003	8876499	Undertøy Trøye Multinorm L
4898172599004	8876500	Undertøy Trøye Multinorm XL
4898172599005	8876501	Undertøy Trøye Multinorm XXL
4898172599006	8876502	Undertøy Trøye Multinorm XXXL

## Bukse multinorm



## BUKSE MULTINORM



Multinormbuksen gir deg den ultimate beskyttelsen kombinert med moderne design.

- Avansert håndverkerbukse som kombinerer smarte lommeløsninger og god komfort med rette funksjonaliteter for arbeidsplassen.
- Du kan regne med maksimal beskyttelse ved arbeid i tøffe miljøer.
- Sertifisert i henhold til EN 471, klasse 2, EN 1149-5, EN, 61482-1-2 (klasse 1), ISO 11611 (klasse 1), ISO 11612 (A1, B1, C1, E1).

VARENUMMER	EL NR	PRODUKTNAVN
157815063389A	8876428	Bukse Multinorm C44
157815063389B	8876429	Bukse Multinorm C46
157815063389C	8876430	Bukse Multinorm C48
157815063389D	8876431	Bukse Multinorm C50
157815063389E	8876432	Bukse Multinorm C52
157815063389F	8876433	Bukse Multinorm C54
157815063389G	8876434	Bukse Multinorm C56
157815063389H	8876435	Bukse Multinorm C58
157815063389I	8876436	Bukse Multinorm C60
157815063389J	8876437	Bukse Multinorm D92
157815063389K	8876438	Bukse Multinorm D96
157815063389L	8876439	Bukse Multinorm D100
157815063389M	8876440	Bukse Multinorm D104
157815063389N	8876441	Bukse Multinorm D108
157815063389O	8876442	Bukse Multinorm D112
157815063389P	8876443	Bukse Multinorm D116

## SELEBUKSE MULTINORM



Multinorm håndverker selebukse. Det gir den ultimate beskyttelse kombinert med et moderne design og høy funksjonalitet.

- De mange funksjonelle lommeløsninger, i kombinasjon med et høykomfort stoff gjør selebuksen til den ultimate håndverker bukse - designet for komfortabel bruk, maksimal sikkerhet og arbeid i tøffe miljøer!
- Sertifisert i henhold til EN 471, klasse 2, EN 1149-3, 61482-1-2 EN (klasse 1), 11611 ISO (klasse 1), 11612 ISO (A1, B1, C1, E1).



VARENUMMER	EL NR	PRODUKTNAVN
260815063389B	8876473	Selebukse Multinorm C46
260815063389C	8876474	Selebukse Multinorm C48
260815063389D	8876475	Selebukse Multinorm C50
260815063389E	8876476	Selebukse Multinorm C52
260815063389F	8876477	Selebukse Multinorm C54
260815063389G	8876478	Selebukse Multinorm C56
260815063389H	8876479	Selebukse Multinorm C58
260815063389I	8876480	Selebukse Multinorm C60
260815063389K	8876481	Selebukse Multinorm D96
260815063389L	8876482	Selebukse Multinorm D100
260815063389M	8876483	Selebukse Multinorm D104
260815063389N	8876484	Selebukse Multinorm D108





## VINTERBUKSE MULTINORM



Multinorm vattert vinterbukse med vind- og vanntett ytterstoff med pustefunksjon og tapede sømmer, avtagbare selser og snølåser er den ultimate vinterbukse for arbeid i ekstreme miljøer.

- Allround fleksible lommeløsninger. Du finner et stort utvalg av lommer.
- Knelommene kan lukkes nederst for å unngå at snø kommer inn buksen. Avtagbare spikerlommer art. 2178 selges separat.
- Den ultimate vinterbukse for arbeid i alle tøffe miljøer.
- Sertifisert i henhold til EN 471, klasse 2, EN 1149-3, 61482-1-2 EN (klasse 1), 11611 ISO (klasse 1), 11612 ISO (A1, B1, C1, E1), EN13034 Type 6, 342 EN, EN 343:3.

VARENUMMER	EL NR	PRODUKTNAVN
186815303389B	8876450	Vinterbukse Multinorm C46
186815303389C	8876451	Vinterbukse Multinorm C48
186815303389D	8876452	Vinterbukse Multinorm C50
186815303389E	8876453	Vinterbukse Multinorm C52
186815303389F	8876454	Vinterbukse Multinorm C54
186815303389G	8876455	Vinterbukse Multinorm C56
186815303389H	8876456	Vinterbukse Multinorm C58
186815303389I	8876457	Vinterbukse Multinorm C60
186815303389K	8876458	Vinterbukse Multinorm D96
186815303389L	8876459	Vinterbukse Multinorm D100
186815303389M	8876460	Vinterbukse Multinorm D104
186815303389N	8876461	Vinterbukse Multinorm D108
186815303389O	8876462	Vinterbukse Multinorm D112

## Genser multinorm



## COLLEGEGENER MULTINORM



Multinorm collegegenser som gir en utmerket kombinasjon av beskyttelse og komfort.

- Den er laget av et smidig, behagelig og varmebestandig materiale som herder i kontakt med varme, og gir en varig beskyttelse mot flammer.
- Ribb i ermer og midje øker plaggets isolering og øker beskyttelsen. 50 mm reflekser.
- Sertifisert i henhold til EN 20471, klasse 3, EN 11612 (A1, B1, C2), EN 61482-1-2 (klasse 1), EN 1149-5.

VARENUMMER	EL NR	PRODUKTNAVN
3087175033001	8876491	Collegegenser Multinorm S
3087175033002	8876492	Collegegenser Multinorm M
3087175033003	8876493	Collegegenser Multinorm L
3087175033004	8876494	Collegegenser Multinorm XL
3087175033005	8876495	Collegegenser Multinorm XXL
3087175033006	8876496	Collegegenser Multinorm XXXL

## Skjorte/vest multinorm



## SKJORTE MULTINORM



Flammehemmende skjorte med gjennomtenkte detaljer som holder deg godt synlig i utsatte miljøer.

- Sertifisert i henhold til EN ISO 20471 klasse 1, verneklær, høy synlighet, ISO 11612, verneklær til beskyttelse mot varme og flamme.
- EN ISO 1611, verneklær for bruk i sveising og lignende arbeid.
- EN 1149-5 verneklær med elektrostatiske egenskaper.
- EN 61482-1-2, som arbeider med spenning, klær for beskyttelse mot termiske farer av en elektrisk lysbue.

VARENUMMER	EL NR	PRODUKTNAVN
3228151589331	8876529	Skjorte Multinorm S
3228151589332	8876530	Skjorte Multinorm M
3228151589333	8876531	Skjorte Multinorm L
3228151589334	8876532	Skjorte Multinorm XL
3228151589335	8876533	Skjorte Multinorm XXL
3228151589336	8876534	Skjorte Multinorm XXXL



## HÅNDVERKER VEST MULTINORM



Multinorm vest med fleksible løsninger som holder dine viktigste verktøy tilgjengelig.

- De mange lommene, og justerbar vidde som lar deg bære vesten utenpå ytterjakke, gjør 3078-vesten til en meget funksjonell og fleksibel arbeidsvest.
- Sertifisert i henhold til 471, klasse 2, 1149-3 EN, 61482-1-2 EN (klasse 1), 11612 ISO (A1, B1, C1, E1).

VARENUMMER	EL NR	PRODUKTNAVN
3078150633001	8876485	Håndverker Vest Multinorm S
3078150633002	8876486	Håndverker Vest Multinorm M
3078150633003	8876487	Håndverker Vest Multinorm L
3078150633004	8876488	Håndverker Vest Multinorm XL
3078150633005	8876489	Håndverker Vest Multinorm XXL
3078150633006	8876490	Håndverker Vest Multinorm XXXL

## Jakke multinorm



## JAKKE MULTINORM



Multinorm jakke designet for å bli sett fra alle kanter - selv når du bøyer deg ned.

- Kortere front for maksimal bevegelsesfrihet, lenger i ryggen for bedre beskyttelse av korsryggen.
- Lett tilgjengelige lommer for alle dine behov kombinert med god passform, komfortable materialer, funksjon og sikkerhet gjør denne glimrende jakke for ekstreme og krevende arbeidsforhold.
- Sertifisert i henhold til EN 471, klasse 3, 1149-3 EN, 61482-1-2 EN (klasse 1), 11611 ISO (klasse 1), 11612 ISO (A1, B1, C1, E1).

VARENUMMER	EL NR	PRODUKTNAVN
4087150633891	8876541	Jakke Multinorm S
4087150633892	8876542	Jakke Multinorm M
4087150633893	8876543	Jakke Multinorm L
4087150633894	8876544	Jakke Multinorm XL
4087150633895	8876545	Jakke Multinorm XXL
4087150633896	8876546	Jakke Multinorm XXXL

## VINTERJAKKE MULTINORM



Multinorm vinterjakke designet for å bli sett fra alle kanter - selv når du bøyer deg ned.

- Høyfunksjons vind- og vanntett materiale sikrer høy komfort og optimal funksjonalitet. Pustefunksjon og tapeede sømmer.
- Lett tilgjengelige lommer for alle dine behov kombinert med god passform, komfortable materialer, funksjon og sikkerhet gjør denne glimrende jakke for ekstreme og krevende arbeidsforhold.
- Sertifisert i henhold til EN 471, klasse 3, EN 1149-3, EN 61482-1-2(klasse 1), ISO11611 (klasse 1), ISO 11612 (A1, B1, C1), EN13034 Type 6, EN 342, EN 343:3, 1

VARENUMMER	EL NR	PRODUKTNAVN
4068153033891	8876535	Vinterjakke Multinorm S
4068153033892	8876536	Vinterjakke Multinorm M
4068153033893	8876537	Vinterjakke Multinorm L
4068153033894	8876538	Vinterjakke Multinorm XL
4068153033895	8876539	Vinterjakke Multinorm XXL
4068153033896	8876540	Vinterjakke Multinorm XXXL



## VINTERPARKAS MULTINORM



Multinorm vinterparkas med avtakbar hette designet for å bli sett fra alle kanter - selv når du bøyer deg ned.

- Høyfunksjons vind- og vanntett materiale sikrer høy komfort og optimal funksjonalitet. Pustefunksjon og tapeede sømmer.
- Lett tilgjengelige lommer for alle dine behov kombinert med god passform, komfortable materialer, funksjon og sikkerhet gjør denne glimrende jakke for ekstreme og krevende arbeidsforhold.
- Sertifisert i henhold til EN 471, klasse 3, EN 1149-5, EN 61482-1-2(klasse 1), ISO 11611 (klasse 1, A1), ISO 11612 (A1, B1, C1), EN13034 Type 6, EN 342 , EN 343:3,1.

VARENUMMER	EL NR	PRODUKTNAVN
4468153033891	8876523	Vinterparkas Multinorm S
4468153033892	8876524	Vinterparkas Multinorm M
4468153033893	8876525	Vinterparkas Multinorm L
4468153033894	8876526	Vinterparkas Multinorm XL
4468153033895	8876527	Vinterparkas Multinorm XXL
4468153033896	8876528	Vinterparkas Multinorm XXXL

## Kjeledress multinorm



## KJELEDRESS MULTINORM



Multinorm kjeledress med forbedret design og funksjonalitet for å møte et arbeid i tøffe miljøer.

- Denne kjeledressen er designet for å bli sett fra alle kanter - selv når du bøyer deg ned.
- Justerbare mansjetter og midje gir optimal passform i kombinasjon med en rekke smarte lommer for alle behov.
- Alle folder foldes ned for å unngå at gnister og sveisesprut kommer seg inn.
- Sertifisert i henhold til EN 471, klasse 3, 1149-3 EN, 61482-1-2 EN (klasse 1), 11611 ISO (klasse 1), 11612 ISO (A1, B1, C1, E1).

VARENUMMER	EL NR	PRODUKTNAVN
637815063389B	8876503	Kjeledress Multinorm C46
637815063389C	8876504	Kjeledress Multinorm C48
637815063389D	8876505	Kjeledress Multinorm C50
637815063389E	8876506	Kjeledress Multinorm C52
637815063389F	8876507	Kjeledress Multinorm C54
637815063389G	8876508	Kjeledress Multinorm C56
637815063389H	8876509	Kjeledress Multinorm C58
637815063389I	8876510	Kjeledress Multinorm C60
637815063389K	8876511	Kjeledress Multinorm D96
637815063389L	8876512	Kjeledress Multinorm D100
637815063389M	8876513	Kjeledress Multinorm D104
637815063389N	8876514	Kjeledress Multinorm D108



## KJELEDRESS VINTER MULTINORM



Multinorm vinterdress med forbedret design og funksjonalitet for å operere i tøffe miljøer.

- Vinterdressen har et vind-og vanntett materiale som sikrer høy komfort og optimal funksjonalitet. Pustefunksjon og tapeede sømmer.
- Plagget er designet med smarte reflekse detaljer som gjør deg synlig fra alle retninger - også når du bøyer deg ned.
- Sertifisert etter EN 471, klasse 3, EN 1149-5, EN61482-1-2 (klasse 1), ISO 11611 (klasse 1, A1), ISO 11612 (A1, B1, C1), E13034 type 6, EN342 , EN343:3,1

VARENUMMER	EL NR	PRODUKTNAVN
636815303389B	8876515	Kjeledress Vinter Multinorm 46
636815303389C	8876516	Kjeledress Vinter Multinorm 48
636815303389D	8876517	Kjeledress Vinter Multinorm 50
636815303389E	8876518	Kjeledress Vinter Multinorm 52
636815303389F	8876519	Kjeledress Vinter Multinorm 54
636815303389G	8876520	Kjeledress Vinter Multinorm 56
636815303389H	8876521	Kjeledress Vinter Multinorm 58
636815303389I	8876522	Kjeledress Vinter Multinorm 60

## Diverse Multinorm



## BALAKLAVA MULTINORM ONESIZE



Beskytter hals og nakke mot vind og trekk.

- Mykt stretchmateriale som gir høy arbeidskomfort ved arbeid i farlige situasjoner.
- Avansert varme- og flamreaktivt materiale som stivner ved høy varme og skaper en permanent beskyttelse.
- Sertifisert i henhold til EN 11612 (A1, B1, C1), EN 1149-5, EN 61482-1-2 (klasse 1).

VARENUMMER	EL NR	PRODUKTNAVN
203817259900	8876470	Balaklava Multinorm Onesize



## HETTE MULTINORM ONESIZE



Stoff: 55 % modakryl, 43 % bomull, 2 % antistatisk, twill, flammehemmende, antistatisk, laminert, vind- og vanntett, puster, 300 g/m<sup>2</sup>

- Funksjonalitet: Vind- og vanntett materiale, pustend, tapede sømmer
- Passer på: 4468, 4068 og 6368

VARENUMMER	EL NR	PRODUKTNAVN
216815303389	8876471	Hette Multinorm Onesize



## SPIKERLOMMER MULTINORM



Multinorm spikerlommer.

- Kan kombineres med følgende artikler: 1478, 1578, 2608, 2678 og 1868

VARENUMMER	EL NR	PRODUKTNAVN
217815068900	8876472	Spikerlommer Multinorm



## BELTE FLAMMEHEMMENDE ONESIZE



Flammehemmende belte med spenne i flammebeskyttet plast med Blåkläderlogo.

- Beltet er testet for EN ISO 11612. Lengde 130 cm.

VARENUMMER	EL NR	PRODUKTNAVN
403900009900	8876547	Belte Flammehemmende Onesize





## MONTERINGSHANSKE SORT/GRÅ

Sertifiseringer:  
EN 388 (4141) PPE kat 2,  
EN 420 PPE kat 2.

Fingertuppene er uten  
sømmer for ekstra komfort.



Elastisk spandex i  
øverste del av hansken  
lar hånden puste.

Stoff: Syntetisk lær,  
rubber-tec, spandex.



## MONTERINGSHANSKE SORT/GRÅ



Monteringshanske i syntetisk lær med gummiforsterkning i håndflaten.

- Fingertuppene er uten sømmer for ekstra komfort.
- Elastisk spandex i øverste del av hansken lar hånden puste.
- Stoff: Syntetisk lær, rubber-tec, spandex
- Sertifiseringer: EN 388 (4141) PPE kat 2, EN 420 PPE kat 2

VARENUMMER	EL NR	PRODUKTNAVN
223339139994E	8876419	Monteringshanske Sort/Grå 9
223339139994o	8876420	Monteringshanske Sort/Grå 10
223339139994Å	8876421	Monteringshanske Sort/Grå 11



## HANSKE, FORET SORT/GRÅ



Dine hender er ditt viktigste verktøy - det er derfor du trenger gode arbeidshansker, også når det er kaldt.

- Hansken har vannavstøtende syntetisk lær for økt holdbarhet i håndflaten.
- Håndbak i spandex og fleecefôr.
- Passer for lettere type monteringsarbeid der fingertuppfølelse er nødvendig.
- Stoff: Syntetisk lær, Spandex, Polar fleece
- Sertifiseringer: PPE kat.2, EN388:2003 1122, EN 420:2003, EN 511 110.

VARENUMMER	EL NR	PRODUKTNAVN
224739449994E	8876422	Monteringshanske foret, str 9
224739449994o	8876423	Monteringshanske foret, str 10
224739449994Å	8876424	Monteringshanske foret, str 11



## ARBEIDSHANSKER 12PK



En tynn smidig og slitesterk arbeidshanske som kommer i 12-pakk.

- Hanskens håndflate er belagt med nitril som gir ett stabilt grep samt beskytter mot kutt.
- Fungerer optimalt til de fleste yrker.
- De gir god fingertuppfølelse, er smidige, komfortable og men fremfor alt - beskytter hendene dine.

VARENUMMER	EL NR	PRODUKTNAVN
227110496002E	8876647	Arbeidshansker 12pk Str 9
227110496002Ø	8876648	Arbeidshansker 12pk Str 10
227110496002Å	8876649	Arbeidshansker 12pk Str 11



## ARBEIDSHANSKE M/MANSJETT



Arbeidshanske i skinn, med mansjett som beskytter håndleddet. Ikke foret, for bruk sommerstid.

VARENUMMER	EL NR	PRODUKTNAVN
805885	8808873	Arbeidshanske



## MONTERINGSHANSKE



Monteringshanske av geiteskinn. Behagelig arbeidshanske med god passform. Med vevd nylon på håndbak for god lufting. Med borrelås og strikk i håndleddet.

VARENUMMER	EL NR	PRODUKTNAVN
812692	8808874	Arbeidshanske



## LUER



## LUE, STRIKKET SORT ONESIZE



Flott strikket lue.

- Stoff: 100% bomull, Interlock, 285g/m<sup>2</sup>

VARENUMMER	EL NR	PRODUKTNAVN
201110249900	8876418	Lue Strikket Sort Onesize



## SCOOTERLUE



Mye av kroppsvarmen forsvinner via hodet, så bruk en pelslue på råkalde dager.

- Pelskant og vattert for med oppbrettbare øreklaffer.
- Hakestropp med trykknapp

VARENUMMER	EL NR	PRODUKTNAVN
2016100399001	8876644	Scooterlue 58cm
2016100399002	8876645	Scooterlue 60cm
2016100399003	8876646	Scooterlue 62cm



## BELTER



## BELTE SORT ONESIZE



Stilrent belte med spenne i børstet stål.

- Bredde 4 cm og lengde 130 cm.

VARENUMMER	EL NR	PRODUKTNAVN
400400009900	8876417	Belte Sort Onesize



## KNEPUTER



## KNEPUTER SORT, 2 STK ONESIZE



Beskytt knærne med det siste innen EN14404-sertifisering type 2, nivå 1, med CE-merkede bukser.

- Størrelse 290x180x20 mm.
- Stoff: Polyeten

VARENUMMER	EL NR	PRODUKTNAVN
401812009900	8876416	Kneputer Sort, 2 stk Onesize



# KABELTREKKINGSUTSTYR

## TREKKEFJÆR NYLON 10-25M



### TREKKEFJÆR NYLON

haupa



Produsert i strukket "Bayer-nylon" med 12cm fleksible stålfjører og frontstykker med øye i begge ender for enkel trekking. Tykkelse 4mm.

VARENUMMER	EL NR	PRODUKTNAVN
150476	8808803	Trekkefjær nylon 10 meter
150478	8808804	Trekkefjær nylon 15 meter
150480	8808805	Trekkefjær nylon 20 meter
150482	8808877	Trekkefjær nylon 25 meter

## TREKKEFJÆR STÅL



### TREKKEFJÆR STÅL

haupa

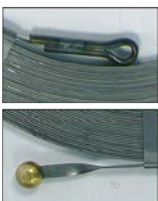

Trekkefjær av stål uten frontfjær. Messinghode i front, øye i ende.

VARENUMMER	EL NR	PRODUKTNAVN
150154	8835632	Trekkefjær stål 15 meter
150158	8835633	Trekkefjær stål 25 meter



## TREKKEFJÆR PÅ STATIV

### TREKKEFJÆR, FOX

Produsert i plastbelagt glassfiber.

Trekkefjær på stående stålstativ.

Tykkelse på trekkefjæra er  $\varnothing$  4,5mm.



### TREKKEFJÆR, FOX

haupa®

Trekkefjær på stående stålstativ. Tykkelse på trekkefjæra er  $\varnothing$  4,5mm. Produsert i plastbelagt glassfiber for å skape en slitesterk, men fortsatt torsjonsstiv fjær. Fjæren har sine begrensninger på trekkesiden, og bør brukes til å gå gjennom eks. rør, senere benyttes trekkesnor for så å trekke ledningene. Fjærens styrke ligger i å ivareta skyvekraften gjennom hele gjennomføringen, samt fleksibilitet til å finne veien gjennom.

VARENUMMER	EL NR	PRODUKTNAVN
143050	8808730	Trekkefjær 40m FOX
143052	8808731	Trekkefjær 60m FOX
143054	8809918	Trekkefjær 80m FOX



### TREKKEFJÆR SIX 100M

haupa®

Trekkefjær i glassfiber 100m,  $\varnothing$ 6. Belagt med grønn PP plast. Stativ i El-forsinket stål med hjul. Leveres komplett med front/endestykker. Ledehode M6, med øye.

VARENUMMER	EL NR	PRODUKTNAVN
143117	8840680	Trekkefjær SIX 100m, stående, med hjul



### TREKKEFJÆR FIX PÅ HJUL 120M

haupa®

120 meter glassfiber trekkefjær  $\varnothing$ 7,5mm.

- Stodig stativ med hjul.
- Leveres med M12 endestykke og tupp med øye.

VARENUMMER	EL NR	PRODUKTNAVN
143168	8876819	Trekkefjær FIX på hjul 120m



### TREKKEFJÆR STRONG HJUL 150M

haupa®

150 meter glassfiber trekkefjær  $\varnothing$ 9mm.

- Stodig stativ med hjul.
- Leveres med M12 endestykke og tupp med øye.

VARENUMMER	EL NR	PRODUKTNAVN
143220	8876820	Trekkefjær STRONG på hjul 150m

## TREKKEFJÆR, KASSETT



## PULLTEC 4MM TREKKEFJÆR

haupa®

Trekkefjær i tvinnet ståltråd, belagt med grønn PP plast.  $\varnothing$ 4,0mm/5,2mm. Ledehode M5, med øye. Slitesterkt plasthus med håndtak. Meget elastisk trekkefjær.

VARENUMMER	EL NR	PRODUKTNAVN
143502	8840678	Trekkefjær Pulltec 4mm - 30m
143506	8840679	Trekkefjær Pulltec 5,2mm - 30m



## TREKKEFJÆR 30M GLASSFIBER PRO

haupa®

Trekkefjær i glassfiber  $\varnothing$ 3mm, i en praktisk oppsamler for rask utrulling og oppsamling av trekkefjæren. Inkludert front-/endestykke M5, utskiftbart. I oppsamleren er det et hengig rom for ekstra endestykker. Oppsamleren er egnet for både for venstre- og høyrehendte.

VARENUMMER	EL NR	PRODUKTNAVN
143002/ECO	8808729	Trekkefjær 30m glassfiber pro



## RESERVE TREKKEFJÆR ECO

haupa®

Reserve trekkefjær, 30m , til ECO. El.nr 8808730

VARENUMMER	EL NR	PRODUKTNAVN
143006	8835741	Reserve trekkefjær, 30m , til ECO. El.nr 8808729

## LEDE-, FISKEVERKTØY



## MAGNETTREKKER FOR TREKKEFJÆR



## MAGNET, FISKEVERKTØY

Problemløser der rør i vegg er mangelfullt eller skadet og ikke får gjennom trekkefjæra. Magnetrulla trekker med seg et spisset magnetisk ledehode (inkl i settet) inne i vegg/tak med hjelp av en magnetrull med håndtak på utsiden. Veldig sterk magnet både i rull og ledehode.

VARENUMMER	EL NR	PRODUKTNAVN
42800	8876002	Magnettrekker for trekkefjær



## GLASSFIBER LEDE-/TREKKEFJÆR

haupa®

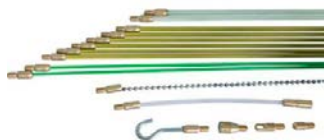

Seksjonert trekkeanordning spesielt godt egnet for jobber over himlinger. 10 Seksjoner pluss godt utvalg av ulike endestykker. Leveres i nylonveske. Total lengde med alle seksjoner: 10meter.

VARENUMMER	EL NR	PRODUKTNAVN
150562	8835907	Glassfiber lede-/trekkefjær 10 seksjoner a/1m



## TREKKESTRØMPER

haupa®



## TREKKESTRØMPE

Trekkestrømpe med M5 innfestning.

VARENUMMER	EL NR	PRODUKTNAVN
143300	8876821	Trekkestrømpe 4-6mm
143302	8876822	Trekkestrømpe 6-9mm
143304	8876823	Trekkestrømpe 9-12mm
143306	8876824	Trekkestrømpe 12-15mm
143308	8876825	Trekkestrømpe 15-19mm
143310	8876826	Trekkestrømpe 19-25mm
143312	8876827	Trekkestrømpe 25-31mm



## GLIDEMIDDEL OG TILBEHØR

haupa®



## GLIDEMIDDEL GELE 1000ML

Glidemiddel, gele som hindrer 80% av friksjonen og gjør det lettere å trekke kablen.

- Så snart vannet fordampes forblir den viktigste del av smøremidlet i røret og sikrer at gamle kabler lett kan trekkes ut og nye trekkes inn.
- Effekten varer i mange år, og ved forskjellige temperaturer.

VARENUMMER	EL NR	PRODUKTNAVN
143345	8876908	Glidemiddel, gele 1000ml



## GLIDEMIDDEL SPRAY 400ML

haupa®

Glidemiddel, gele som hindrer 80% av friksjonen og gjør det lettere å trekke kablen.

- Så snart vannet fordampes forblir den viktigste del av smøremidlet i røret og sikrer at gamle kabler lett kan trekkes ut og nye trekkes inn.
- Effekten varer i mange år, og ved forskjellige temperaturer.

VARENUMMER	EL NR	PRODUKTNAVN
143348	8876909	Glidemiddel, spray 400ml

## TREKKEHÅNDTAK GUMMI

haupa®



Trekkehandtak gummi i gummi muliggjør enklere trekking av glassfiberfjær ø3mm.

VARENUMMER	EL NR	PRODUKTNAVN
143024	8835640	Trekkehandtak gummi



## LIM FOR FRONT/ENDESTYKKE

haupa®

Hurtiglim for front/endestykke på trekkefjærer.

VARENUMMER	EL NR	PRODUKTNAVN
143026	8835641	Lim for front/endestykke på trekkefjærer



## SERVICESETT TIL M5 TREKKEFJÆRER

haupa®

Et servicesett til M5 trekkefjærer

- Inneholder:
- 5 ledehoder
- 5 trekkhoder med hull
- 3 skjøtekoblinger
- 1 flaske hurtiglim

VARENUMMER	EL NR	PRODUKTNAVN
143028	8835742	14 deler, servicesett til M5 trekkefjærer



## TREKKHODE M/HULL M5

haupa®

Et ekstra trekkhode med hull for trekkefjær, M5

VARENUMMER	EL NR	PRODUKTNAVN
143008	8835634	Trekkhode med hull for trekkefjær, M5



## LEDEHODE MED HULL OG FJÆR, M5

haupa®

Guidinghode / ledehode ø6mm med hull og stålfjær for trekkefjær, M5

VARENUMMER	EL NR	PRODUKTNAVN
143010	8835635	Ledehead med hull og stålfjær for trekkefjær, M5



## FRONT-/ENDESTYKKE Ø3MM, M5

haupa®

Reserve front-/endestykke for trekkefjær ø3mm, M5

VARENUMMER	EL NR	PRODUKTNAVN
143016	8835637	Front-/endestykke for trekkefjær ø3mm, M5



## SKJØTESTYKKE TREKKEFJÆR Ø3, M5

haupa®

Skjøtestykke for å skjøte sammen to eller flere trekkefjærer der avstandene er store. M5 gjenger i begge ender.

VARENUMMER	EL NR	PRODUKTNAVN
143018	8835638	Skjøtestykke for trekkefjær ø3 M5



## TREKKESTRØMPE FOR KABEL M5

haupa®

Trekkestrømpe for kabel M5, 200mm lengde.

VARENUMMER	EL NR	PRODUKTNAVN
143020	8835639	Trekkestrømpe for kabel M5



## LEDEHODE TREKKEFJÆR M/HULL, M5

haupa®

Guidinghode / ledehode med hull for trekkefjær, M5 gjenger.

VARENUMMER	EL NR	PRODUKTNAVN
143062	8835642	Ledehode med hull for trekkefjær, M5



## TREKKHODE MED SJAKKEL, M5

haupa®

Trekkehode med sjakkel for trekkefjær, M5 utvendig gjenger.

VARENUMMER	EL NR	PRODUKTNAVN
143064	8835643	Trekkehode med sjakkel, M5



## LEDERULLE FOR TREKKEFJÆR, M5

haupa®

Guidingrulle / lederulle i aluminium for trekkefjær, M5 utvendig gjenger.

VARENUMMER	EL NR	PRODUKTNAVN
143066	8835644	Lederulle i aluminium for trekkefjær, M5



## LEDEHODE TREKKEFJÆR Ø7MM, M5

haupa®

Guidinghode / ledehode for trekkefjær ø7mm, M5 innvendig gjenger. Ledehodet har fleksibel fjør for enkelt å føye seg i alle retninger.

VARENUMMER	EL NR	PRODUKTNAVN
143012	8835645	Ledeode for trekkefjær ø7mm, M5



## LEDEHODE TREKKEFJÆR Ø10MM, M5

haupa®

Guidinghode / ledehode for trekkefjær ø10mm, M5 utvendig gjenger. Ledehode med stålfjør som enkelt føyer seg i alle retninger.

VARENUMMER	EL NR	PRODUKTNAVN
143014	8835636	Ledeode for trekkefjær ø10mm, M5



## LEDEHODE TREKKEFJÆR Ø13MM, M5

haupa®

Guidinghode / ledehode for trekkefjær ø13mm, M5 utvendig gjenger. Ledehode med stålfjør som enkelt føyer seg i alle retninger.

VARENUMMER	EL NR	PRODUKTNAVN
143030	8835647	Ledeode for trekkefjær ø13mm, M5



## FRONT- /ENDESTYKKE Ø4,5MM, M5

haupa®

Front- /endestykke for trekkefjær ø4,5mm, M5 utvendig gjenger.

VARENUMMER	EL NR	PRODUKTNAVN
143070	8835648	Front- /endestykke for trekkefjær ø4,5mm, M5



## SKJØTESTYKKE TREKKEFJÆR, M5

haupa®

For å koble sammen to eller flere trekkefjærer der trekkavstandene er store. Skjøtestykket M5 er gjenget innvendig i hver ende.

VARENUMMER	EL NR	PRODUKTNAVN
143072	8835649	Skjøtestykke for trekkefjær ø4,5mm, M5



### KABELAVRULLER - TROMMEL B570MM

haupa®



HAUPA sine kabelavrullere er konstruert for daglig, intensiv bruk, enkel betjening og lav vekt - gir den mange fordeler. For- og bakside er av aluminiumsprofiler med antiskli-ribber, sidene er av galvanisert og pulverlakkert stål. Kabelavrulleren har en sterk og fleksibel konstruksjon, med kulelagrede valser som kan justeres uten spesialverktøy. Fire vibrasjonsdempende føtter hindrer utilsiktede bevegelser og vridning av kabelavrulleren, samtidig som den beskytter gulvet.

- Tekniske data:
- Maks trommelvekt 175kg
- Maks trommeldiameter 1200mm
- Maks trommelbredde 560mm
- Dimensjoner LBH 610x570x115mm

VARENUMMER	EL NR	PRODUKTNAVN
143400	8835686	Kabelavruller -trommel B570mm

### KABELAVRULLER - TROMMEL 1200+

haupa®



HAUPA sine kabelavrullere er konstruert for daglig, intensiv bruk, enkel betjening og lav vekt - gir den mange fordeler. For- og bakside er av aluminiumsprofiler med antiskli-ribber, sidene er av galvanisert og pulverlakkert stål. Kabelavrulleren har en sterk og fleksibel konstruksjon, med kulelagrede valser som kan justeres uten spesialverktøy. Fire vibrasjonsdempende føtter hindrer utilsiktede bevegelser og vridning av kabelavrulleren, samtidig som den beskytter gulvet.

- Tekniske data:
- Maks trommelvekt 300kg
- Maks trommeldiameter 1200mm
- Maks trommelbredde 660mm
- Dimensjoner LBH 705x570x115mm

VARENUMMER	EL NR	PRODUKTNAVN
143402	8835687	Kabelavruller -trommel 1200+

### KABELAVRULLER Ø150-600

haupa®



Kabelavruller, stativ for rør/kabel ø150-600mm (50kg).

- Spennes fast automatisk i liggende posisjon.

VARENUMMER	EL NR	PRODUKTNAVN
143404	8876828	Kabelavruller for ø150-600



# FØRSTEHJELP



## FØRSTEHJELPSKOFFERTER

### MONTØR FØRSTEHJELPSSKRIN

Førstehjelpskrin tilpasset montøren.

Behandling av småsår og kutt på hender



Øyeskylleflaske.

Behandling av brannskader ved lysbuer o.l.





## MONTØR FØRSTEHJELPSSKRIN

Førstehjelpsskrin tilpasset montøren. Passer perfekt både på arbeidsplassen og i servicebilen. Innholdet er tilpasset for behandling av brannskader ved lysbuer o.l. småsår og kutt på hender, samt øyeskylleflaske.

VARENUMMER	EL NR	PRODUKTNAVN
021547	8835970	Montør førstehjelpsskrin



## COMBI FØRSTEHJELPSKOFFERT

Combi førstehjelpskoffert er en utrykningsenhet rikelig forsynt med alt du trenger på skadestedet. Kofferten skal være sentralt plassert og holdes komplett for maksimal beredskap. Egner seg bra på anleggsområder og i produksjonslokaler. Kofferten er utstyrt med brakett for veggoppheng.

VARENUMMER	EL NR	PRODUKTNAVN
21040	8842000	Combi førstehjelpskoffert



## FLEXI FØRSTEHJELPSKOFFERT

Flexi førstehjelpskoffert er en hendig og lett transportabel førstehjelpsenhet som skal være tilgjengelig der uforutsette skader kan oppstå, eksempelvis i kjøretøy og på mindre arbeidsplasser. Kofferten er robust og innholdet som dekker ulike behov, er pakket i oversiktlige og praktiske plastlommer. Inneholder utstyr til behandling av kutt-, sår- belastning-, og lette brannskader samt hjerte og lungeredning. Kofferten er robust og tåler støt og røff behandling og er utstyrt med brakett for veggoppheng.

VARENUMMER	EL NR	PRODUKTNAVN
21511	8842001	Flexi førstehjelpskoffert

## BRANNSKADEPLEIE



## BRANNSKADEGELE HYDROGEL 3,5ML

Hydrogel flytende branngele i små poser på 3,5 ml for fukting og kjøling av små brannskader. Påfør rikelig. Kan også anvendes ved solforbrenning og svie etter brennmaneter

VARENUMMER	EL NR	PRODUKTNAVN
871001	8842018	Brannskadegele Hydrogel 3,5ml



## BRANNSKADESPRAY 125ML FL

Flasken har en praktisk sprayfunksjon som fordeler gelen jevnt på det brannskadede området. Sprayflaske som bør være tilgjengelig hjemme, på hytta, i båten og på ferie.

- Fin å bruke på solbrent hud
- Små brannskader i forbindelse med grilling og stekeovn
- Kjøler ned og beskytter brannskaden mot uttørring
- Lindrer smerten fra brannsåret | Irriterer ikke huden

VARENUMMER	EL NR	PRODUKTNAVN
871014	8842019	Brannskadespray Hydrogel 125ml



## BRANNBANDASJE

Burnshield brannbandasjer fukter, kjøler og beskytter brannskader helt til sykehuset. Burnshield brannbandasjer og branntepper er sterile for å redusere faren for infeksjoner.

VARENUMMER	EL NR	PRODUKTNAVN
870013	8842020	Brannbandasje Burnshield 10 x 10cm
870014	8842021	Brannbandasje Burnshield 20 x 20cm



## PLASTER



## PLASTERAUTOMAT SOFT 1

snøgg

Raskt, enkelt og tilgjengelig. Soft1 Plasterautomat er beregnet for Snøggs storselger Soft1 6cm x 5m- et limfritt, mykt, elastisk og selvheftende plaster som kan anvendes på alle typer sår- og kuttskader. Plasterautomaten er lett å montere, godt synlig og enkel å etterfylle. Leveres uten plaster.

VARENUMMER	EL NR	PRODUKTNAVN
12205	8842003	Plasterautomat Soft 1



## PLASTER SOFT1 LIMFRITT

snøgg

SOFT1 er et blodabsorberende, hudvennlig, tverrelastisk og limfritt plaster som gir stor bevegelighet over ledd. SOFT1 limfritt plaster er selvheftende og fester ikke til hud, hår eller sår. SOFT1 limfritt plaster hefter selv om huden er skitten eller våt.

VARENUMMER	EL NR	PRODUKTNAVN
12053	8842004	Plaster Soft1, limfritt 6cm x 5m
12045	8842005	Plaster Soft1, limfritt 6cm x 1m



## TEKSTILPLASTER COMFORT READY

snøgg

Elastisk tekstilplaster med god klebekraft og sårpute som ikke fester seg til såret.

- 24stk plasterstrips i størrelsene:
  - 19 x 75mm
  - 25 x 75mm
- 15 x 55mm

VARENUMMER	EL NR	PRODUKTNAVN
181031	8842006	Tekstilplaster Comfort Ready 24 strips



## FORBINDINGER

## ENKELTMANNSPAKKE

snøgg



Sterilt forseglet enkeltmannspakke 12cm. Leveres med elastisk gasbind og kompresser. Overflaten på kompressen er belagt med en film som forebygger at den fester til såret.

VARENUMMER	EL NR	PRODUKTNAVN
81550	8842007	Enkeltmannspakke steril 12cm
81560	8842008	Enkeltmannspakke steril 17cm

## KOMPRESS, STERIL

snøgg



Sterilt kompress, leveres i forseglet pakning. 2-pack, av nonwoven materiale

VARENUMMER	EL NR	PRODUKTNAVN
82544	8842009	Kompress steril 5 x 5 cm
82543	8842010	Kompress steril 10 x 10 cm
82575	8842011	Kompress steril 10 x 20 cm

## ENGANGSUTSTYR



## SÅRSERVIETTER 10STK

snøgg



Sårserviett til rengjøring av sår. Inneholder: 70% etanol/vann.

VARENUMMER	EL NR	PRODUKTNAVN
26501	8842012	Sårservietter 10stk

## ENGANGSHANSKE 2PK

snøgg



Engangshanske i vinyl, størrelse Large, Levers i 2pk.

VARENUMMER	EL NR	PRODUKTNAVN
192013	8842013	Engangshanske vinyl large 2pk

## MTM-MASKE MED VENTIL

snøgg



Munn-til-munn maske med enveisventil som hindrer tilbakeslag av kroppsvæsker til den som utfører hjerte og lunge-redning.

VARENUMMER	EL NR	PRODUKTNAVN
162003	8842014	MTM-maske med ventil

## ØYESKYLLING



## ØYESKYLL 30ML

snøgg



Engangsampuller. Inneholder 0,9% natriumkloridløsning og brukes ved f.eks. rusk og støv i øyet eller til enkel sårskylling.

VARENUMMER	EL NR	PRODUKTNAVN
114001	8842015	øyeskyll 30ml

## ØYESKYLLEFLASKE 500ML

snøgg



Snøgg øyeskyllflaske har en spesielt utviklet kopp som passer til øyets form og gir en skånsom og jevn skylling. øyeskyllvæsken inneholder 0,9 % natriumkloridløsning og er steril og enkel å bruke.

VARENUMMER	EL NR	PRODUKTNAVN
215010	8842016	øyeskyllflaske 500ml

## ØYESKYLLEGLASS I PLAST

snøgg



Kopp som fylles med øyeskyllvæske, løftes til øyet og ved blunking skyller øyet.

VARENUMMER	EL NR	PRODUKTNAVN
125801	8842017	øyeskyllglass i plast



## LIM OG LIMPISTOLER

### LIMPISTOL 250W - TEC 805





## LIMPISTOLER



## LIMPISTOL 250W - TEC 805



250W limpistol med limkapasitet på over 1,8 kg i timen. 3 minutters oppvarming, justerbar avtrekker for regulering av påføringen. Av/på bryter med lys. Leveres med 2m ledning. For 12mm universal limstav. Reserve-munnstykker el.nr: 8835965. Stativ for limpistol, se el.nr: 8835961.

VARENUMMER	EL NR	PRODUKTNAVN
TEC 805	8835953	Elektrisk limpistol 250W - TEC 805



## LIMPISTOL 250W - TEC 810



TEC-810 er en profesjonell limpistol som limer raskt og er ekstremt lett å bruke. Dette verktøyet er designet for bruk i små produksjonsbedrifter eller for den kravstore brukeren. Limsitolen er termostatstyrt og det 250W rustfrie stålkompartimentet som sikrer en rask oppvarming (2-3min) og maksimal levetid på limpistolen. Grepet på TEC-810 er mykt og avtrekkeren kan justeres både for forskjellige håndstørrelser og for å regulere mengde lim som tilføres ved hvert trykk. Limpistolens smale profil og avtagbare fot, gjør det også enkelt å komme til i trange hjørner. Av/på bryter med lys. Leveres med 3m ledning. For 12mm universal limstav. Reserve-munnstykker el.nr: 8835965. Stativ for limpistol, se el.nr: 8835961.

VARENUMMER	EL NR	PRODUKTNAVN
TEC 810	8835952	Elektrisk limpistol 250W - TEC 810, proff

## LIMSTAVER

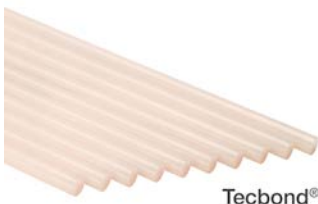

Tecbond®

## LIMSTAV 12X300MM UNIVERSAL 1KG



Smeltelim for limpistol, 12mm tykkelse, 300mm lengde. Et godt universallim for eks. elektrikerer. Limer kabler (plast), treverk og tekstiler. Velegnet for å lime fast varmekabler. Tecbond 23-12-300 er et medium elastisk smeltelim. Farge lys brun.

VARENUMMER	EL NR	PRODUKTNAVN
23-12-300-ARA-TP33-TEC	1805140	Limstav Tecbond 12x300mm universal 1kg (33stk)



Tecbond®

## LIMSTAV 12X300MM RASK 1KG



Smeltelim for limpistol, 12mm tykkelse, 300mm lengde. Et godt raskt smeltelim for eks. elektrikerer. Velegnet for feste av kabler da man sparer tid ved at det stivner raskt. Tecbond 342-12-300 er et medium elastisk smeltelim. Farge hvit.

VARENUMMER	EL NR	PRODUKTNAVN
342-12-300-WEO-TP33-TEC	1805141	Limstav, Tecbond rask , 12x300mm 1kg (33stk)

## LIMPISTOL TILBEHØR



## KOFFERT FOR LIMPISTOL M/MATTE



Praktisk Koffert til limpistol. Leveres med medfølgende underlagsmatte. Som du kan la limpistolen renne av på.

VARENUMMER	EL NR	PRODUKTNAVN
DDP002-TEC MAT	8835960	KOFFERT FOR LIMPISTOL TEC MULTI





## MUNNSTYKKE FOR LIMPISTOL



Munnstykke i aluminium som enkelt kan byttes ut på Power Adhesives limpistoler. Enkel montering uten noen form for spesialverktøy.  
(Passer TEC805, TEC810)

VARENUMMER	EL NR	PRODUKTNAVN
ADJ010	8835965	Munnstykke for Power Adhesives limpistoler



## STATIV FOR LIMPISTOL



Praktisk Stativ for limpistol, TEC805, TEC810 og GAS-600. Med hull for skrufeste i bordplate.

VARENUMMER	EL NR	PRODUKTNAVN
MDC009	8835961	Stativ Power Adhesives limpistoler



## GASSPATRON TIL GAS-TEC600, 3PK



Reserve gasspatroner (3pk) for GAS-TEC600. Produsert i Trykktestet PET-plast. Leveres uten gass (Butan). Fylles enkelt med standard lightergass. Se el.nr: 8835962 (Ronson butangass)

VARENUMMER	EL NR	PRODUKTNAVN
TEC LEC-10	8835966	Refill-gasspatron til GAS-TEC600, 3pk



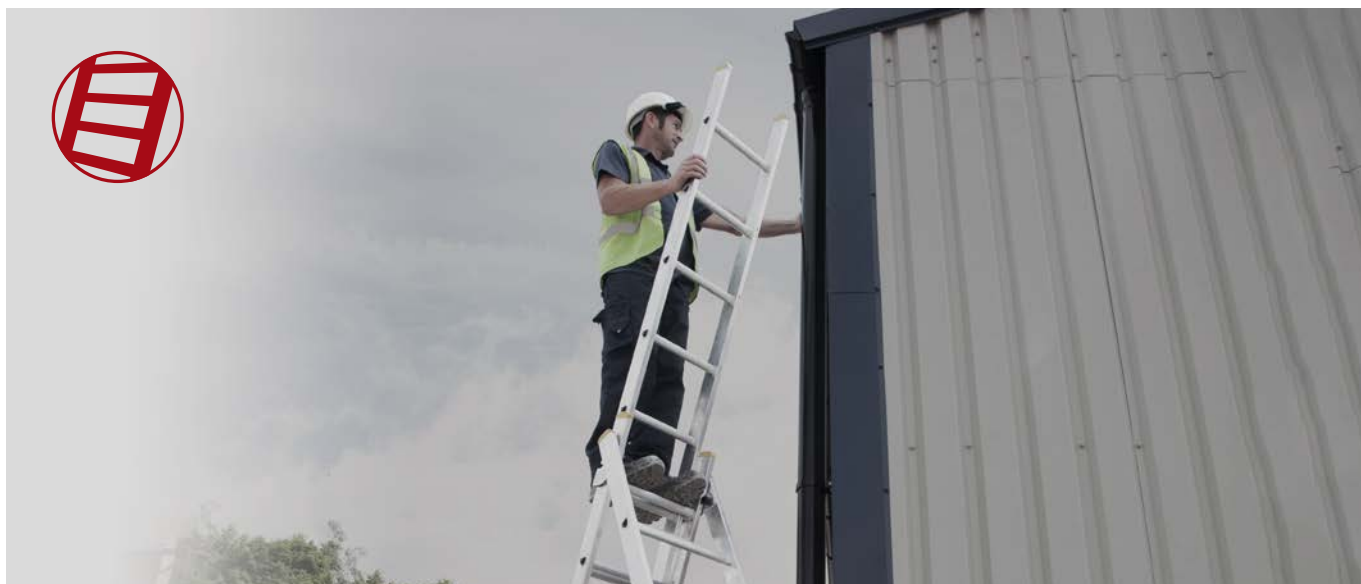

## STIGER OG STILLASER

### BUKKER



#### ARBEIDSBUKK PRO STAND 3 TINNS

VIX

Robust 3 trinns arbeidsbukk for trange plasser. Plattformmål: 385x250mm. Trinndybde: 81mm. Høyde plattform: 735mm. Høyde sammenlagt: 795mm. Vekt: 5kg. Trinnene er poppet fast for stabil konstruksjon.

VARENUMMER	EL NR	PRODUKTNAVN
5250-03	8876030	Arbeidsbukk

### GARDINTRAPPER



#### PODIUM TRAPPESTIGE 3 TRINN

Stor plattform, stoppanvisning på 3 sider, sklisikre føtter og bøyle i livhøyde gjør at man kan jobbe trygt og effektiv.

Podium er støpt i 7-lags glassfiber for å sikre høyest mulig stabilitet og robusthet.



Werner Podium er også kompatibelt med Werner sitt unike Lock-In System som muliggjør bruk av et bredt spekter tilleggsutstyr.

Skråstag på alle trinn sammen med "anti-sjokk" stag i bunnen gjør trappestigen meget stabil, samt at den tåler tøff behandling.

## PODIUM TRAPPESTIGE



Werner Podium er den kraftigste, stødigste og mest brukervennlige trappestigen på markedet.

- Podium er støpt i 7-lags glassfiber for å sikre høyest mulig stabilitet og robusthet.
- Skråstag på alle trinn sammen med "anti-sjokk" stag i bunnen gjør trappestigen meget stabil, samt at den tåler tøff behandling.
- Stor plattform, stoppanvisning på 3 sider, sklisikre føtter og bøyle i livhøyde gjør at man kan jobbe trygt og effektiv.
- Werner Podium er også kompatibel med Werner sitt unike Lock-In System som muliggjør bruk av et bredt spekter tilleggsutstyr
- Max arbeidshøyde er regnet ut fra en gjennomsnittsperson på 175cm.



VARENUMMER	EL NR	PRODUKTNAVN
72003	8876200	Podium Trappestige i Glassfiber, 3 trinn , max arb høyde 2,46m
72004	8876201	Podium Trappestige i Glassfiber, 4 trinn, max arb høyde 2,97m
72006	8876202	Podium Trappestige i Glassfiber, 6 trinn, max arb høyde 3,58m
72008	8876203	Podium Trappestige i Glassfiber, 8 trinn, max arb høyde 4,19m
72010	8876204	Podium Trappestige i Glassfiber, 10 trinn, max arb høyde 4,80m

## TRAPPESTIGE MOD. 717



Werner 717 serien med trappestiger har en unik kombinasjon av stabilitet, robusthet og plassbesparende design.

- En kraftig glassfiber konstruksjon, robuste skråstag sammen med "anti-sjokk" stag i bunnen sørger for høy kvalitet og stabilitet.
- Stor arbeidsplattform og sklisikre føtter sørger for trygt og effektivt arbeid.
- Werner 717 serien er også kompatibel med Werner sitt unike Lock-In System som muliggjør bruk av et bredt spekter tilleggsutstyr
- Max arbeidshøyde er regnet ut fra en gjennomsnittsperson på 175cm.



VARENUMMER	EL NR	PRODUKTNAVN
71702	8876205	Trappestige 717 i Glassfiber, 2 trinn, max arb høyde 2,22m
71703	8876232	Trappestige 717 i Glassfiber, 3 trinn, max arb høyde 2,44m
71704	8876206	Trappestige 717 i Glassfiber, 4 trinn, max arb høyde 2,69m
71706	8876207	Trappestige 717 i Glassfiber, 6 trinn, max arb høyde 3,16m
71708	8876208	Trappestige 717 i Glassfiber, 8 trinn, max arb høyde 3,62m

## TRAPPESTIGE MOD. 716



Werner 716 serien er stabile og robuste trappestiger uten plattform med kompakt design.

- Robust glassfiberkonstruksjon sørger for høy kvalitet. Kraftige skråstag sammen med "anti-sjokk" stag i bunnen gjør trappestigen meget stabil.
- Brede og sklisikre trinn gjør stigen trygg og komfortabel.
- Werner 716 er også kompatibel med Werner sitt unike Lock-In System som muliggjør bruk av et bredt spekter tilleggsutstyr
- Max arbeidshøyde er regnet ut fra en gjennomsnittsperson på 175cm.



VARENUMMER	EL NR	PRODUKTNAVN
71604	8876209	Trappestige 716 i Glassfiber, 4 trinn, max arb høyde 2,04m
71605	8876210	Trappestige 716 i Glassfiber, 5 trinn, max arb høyde 2,31m
71606	8876211	Trappestige 716 i Glassfiber, 6 trinn, max arb høyde 2,59m
71608	8876212	Trappestige 716 i Glassfiber, 8 trinn, max arb høyde 3,15m
71610	8876213	Trappestige 716 i Glassfiber, 10 trinn, max arb høyde 3,70m
71612	8876214	Trappestige 716 i Glassfiber, 12 trinn, max arb høyde 4,26m



## KOMBISTIGE MOD. 725



Werner Extension X4 stige er en meget fleksibel stige med flere funksjoner.

- Kombinerer en stor trappestige, skyvestige, frittstående stige og trappegang stige.
- Sklisikre D-trinn gjør stigen trygg og komfortabel å bruke.
- Sklisikre føtter sikrer stabilt og godt feste mot underlaget
- Max arbeidshøyde er regnet ut fra en gjennomsnittsperson på 175cm.

VARENUMMER	EL NR	PRODUKTNAVN
72518	8876220	Aluminium takstiger, 11 trinn, max arb høyde 4,40m
72524	8876221	Aluminium takstiger, 15 trinn, max arb høyde 5,76m
72529	8876222	Aluminium takstiger, 19 trinn, max arb høyde 7,38m



## MULTISTIGE MOD. MT



Werner Multistige med teleskopiske vanger.

- Meget fleksibel stige med mange bruksområder.
- Kompakt design gjør den lett å bruke, frakte og lagre.
- Sklisikre føtter sikrer stabilt og godt feste mot underlaget
- Max arbeidshøyde er regnet ut fra en gjennomsnittsperson på 175cm.

VARENUMMER	EL NR	PRODUKTNAVN
75053	8876223	Kombinasjonsstiger, 4x3 trinn, max arb høyde 3,63m
75054	8876224	Kombinasjonsstiger, 4x4 trinn, max arb høyde 4, 97m



## MULTISTIGE MED FLERE FUNKSJONER



Multistige med flere forskjellige funksjoner for å utføre mange oppdrag på ulike steder.

VARENUMMER	EL NR	PRODUKTNAVN
75010	8876233	Multistige 10 funksjoner 4x3 trins
75012	8876234	Multistige 12 funksjoner m/plate 4x3 trinn



## SKYVESTIGER



### SKYVESTIGE MOD. 775



Meget stiv og robust skyvestige i glassfiber fra Werner.

- Semi-automatiske låser, sammen med kraftig tau, gjør stigen lett og trygg å operere.
- Sklisikre D-trinn gjør stigen trygg og komfortabel å bruke.
- Sklisikre og leddede føtter sikrer stabilt og godt feste mot underlaget
- Max arbeidshøyde er regnet ut fra en gjennomsnittsperson på 175cm.

VARENUMMER	EL NR	PRODUKTNAVN
77525	8876215	Skyvestige 775 i glassfiber, 2x8 trinn, max arb høyde 4,48m
77531	8876216	Skyvestige 775 i glassfiber, 2x10 trinn, max arb høyde 5,60m
77535	8876217	Skyvestige 775 i glassfiber, 2x12 trinn, max arb høyde 6,72m
77539	8876218	Skyvestige 775 i glassfiber, 2x13 trinn, max arb høyde 7,28m
77545	8876219	Skyvestige 775 i glassfiber, 2x15 trinn, max arb høyde 8,40m

### SKYVESTIGE 3-DELT

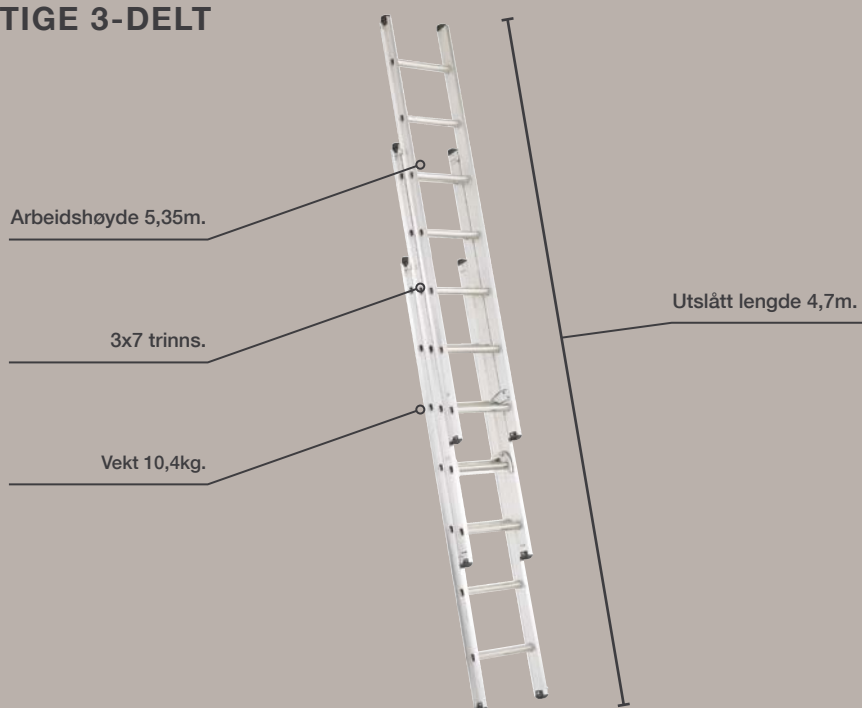

### SKYVESTIGE 3-DELT



Meget praktisk 3-delt skyvestige som er kun 2 meter lang sammenslått.

- 3x7 trinns.
- Utslått lengde 4,7m.
- Arbeidshøyde 5,35m.
- Vekt 10,4kg.

VARENUMMER	EL NR	PRODUKTNAVN
77320	8876235	Skyvestige 3-delt, kompakt







## RULLESTILLAS BASE 0,8M



MiniMax Base er grunnmodulen for MiniMax og har plattformhøyde på 80cm. Enkel å slå sammen med foldbar sidevange.

- Settet inneholder:
- Baseramme med endestykker og foldbar side som også fungerer som rekkverk
- Plattform
- 4stk hjul

VARENUMMER	EL NR	PRODUKTNAVN
370519	8876237	MiniMax Rullestillas Base 0,8m



## RULLESTILLAS 1,7M



Et stillas som gjør at man får en plattformhøyde på 1,7m.

- Settet inneholder Basepakken (el.nr:8876237)
- MiniMax Rekkverkpakke med stag

VARENUMMER	EL NR	PRODUKTNAVN
MiniMax 1,7M	8876238	MiniMax Rullestillas 1,7m



## RULLESTILLAS 3,7M



Et stillas som gjør at man får en plattformhøyde på 3,7m.

- Settet inneholder Basepakken (el.nr:8876237)
- MiniMax Rekkverkpakke med stag
- MiniMax 2.0m Påbyggings pakke
- 4stk Minimax Støtteben mini
- Minimax Fotlist pakke

VARENUMMER	EL NR	PRODUKTNAVN
MiniMax 3,7M	8876239	MiniMax Rullestillas 3,7m



## RULLESTILLAS 5,7M



Et stillas som gjør at man får en plattformhøyde på 5,7m.

- Settet inneholder Basepakken (el.nr:8876237)
- MiniMax Rekkverkpakke med stag
- 2 x MiniMax 2.0m Påbyggings pakke
- 4stk Minimax Støtteben medium
- Minimax Fotlist pakke

VARENUMMER	EL NR	PRODUKTNAVN
MiniMax 5,7M	8876240	MiniMax Rullestillas 5,7m



## STILLAS 2M PÅBYGGING



En påbygningpakke for MiniMax Base.

VARENUMMER	EL NR	PRODUKTNAVN
341518	8876241	MiniMax 2.0m Påbyggingspakke



## STILLASREKKVERK M/STAG



En påbygningpakke for MiniMax Base.

VARENUMMER	EL NR	PRODUKTNAVN
372518	8876242	MiniMax Rekkverkpakke med stag



## STILLAS REKKVERKRAMME



En påbygningpakke for MiniMax Base.

VARENUMMER	EL NR	PRODUKTNAVN
378518	8876243	Minimax Rekkverkramme pakke



## MINIMAX STILLAS FOTLIST-PAKKE



En påbygningpakke for MiniMax Base.

VARENUMMER	EL NR	PRODUKTNAVN
394518	8876244	Minimax Fotlist-pakke



## MINIMAX STILLAS JUSTERBARE BEN



4 ekstra ben som kan justeres, tiltenkt på steder der underlaget er ujevnt, og for å få stabil og stødig stillas.

VARENUMMER	EL NR	PRODUKTNAVN
379518	8876245	MiniMax Justerbare ben



## MINIMAX STILLAS STØTTEBEN MINI



Ekstra støtteben når stillasjen blir høy, eller man trenger ekstra støtte i sterk vind o.l.

VARENUMMER	EL NR	PRODUKTNAVN
317514	8876246	Minimax Støtteben mini



## MINIMAX STILLAS STØTTEBEN MED



Ekstra støtteben når stillasjen blir høy, eller man trenger ekstra støtte i sterk vind o.l.

VARENUMMER	EL NR	PRODUKTNAVN
318514	8876247	Minimax Støtteben medium



## STIGE, TILBEHØR



## JOB BUCKET



Multifunksjonell arbeidsbøtte som øker lagringsmuligheten på stigen og forbereder din arbeidsplass.

- Integrerte plasser for målebånd og skrutrekke.
- Metallhåndtak og innebygde sidehåndtak for bæring.
- Maks kapasitet: 11kg.
- Passer til følgende Wernerserier: 716, 717, 718 og 719

VARENUMMER	EL NR	PRODUKTNAVN
79003	8876227	Lock-In tilbehør



## JOB CADDY



Oppbevaringsboks med 4 lagringsrom holder deler separat.

- Holder for skrutrekker, tang og sparkelspade.
- Innebygget krok på siden.
- Integret feste for annet tilbehør i Lock-In systemet.
- Passer til følgende Wernerserier: 716, 717, 718 og 719

VARENUMMER	EL NR	PRODUKTNAVN
79005	8876229	Lock-In tilbehør



## UTILITY BUCKET



Utvider din arbeidsplass.

- Integret feste for Paint Cup, ToolLasso og Utility Hook.
- Rommer opptil 4,5 lite .
- Maks 11 kg kapasitet.
- Passer til følgende Wernerserier: 716, 717, 718 og 719

VARENUMMER	EL NR	PRODUKTNAVN
79004	8876228	Lock-In tilbehør



## UTILITY HOOK



Krok som kan benyttes til å holde orden på ledninger på stigen.

- Kan også benyttes til å henge fra seg annet nødvendig utstyr.
- Passer til følgende Wernerserier: 716, 717, 718, 719, 79004 og 79005

VARENUMMER	EL NR	PRODUKTNAVN
79006	8876230	Lock-In tilbehør



## TOOLLASSO



Lasso for enkel opphenging av verktøy.

- Festes rundt verktøyets håndtak.
- Kan henges i belteklips, som medfølger.
- Inkluderer 2 stk lasso og 1 stk belteklips.
- Passer til følgende Wernerserier: 716, 717, 718, 719, 79004 og 79005.

VARENUMMER	EL NR	PRODUKTNAVN
79007	8876231	Lock-In tilbehør



## PAINT CUP



Malingskopp med integret håndtak.

- Innebygget magnet som sikrer malerkosten.
- Passer til 1 liter maling.
- Kan benyttes med engangskopper.
- Passer til følgende i Werner systemet: 716, 717, 719, 719, 79004 og 79005

VARENUMMER	EL NR	PRODUKTNAVN
79001	8876225	Lock-In tilbehør



## PAINT CUP LINER



Engangskopp som passer til 79001 Malingskopp.

- Gjør rengjøringen enklere.
- Kommer i pakker á 4 stk

VARENUMMER	EL NR	PRODUKTNAVN
79002	8876226	Lock-In tilbehør



## STIGEHOLDER BILTAK



Enkelt og effektivt takfeste for å feste stiger trygt på biltaket.

VARENUMMER	EL NR	PRODUKTNAVN
45016	8876236	Stigeholder biltak



## FESTE- OG FORBRUKSMATERIELL



### ENDEHYLSER, KABELSKO OG HYLSE

#### Diverse sett



#### ENDEHYLSE-SETT I PLASTKOFFERT

haupa®

Sett med isolerte endehylser og krympetang i plastkoffert.

- Inneholder 1150 isolerte endehylser:
- 200 stk - 270803 8/0,75
- 200 stk - 270804 8/1
- 200 stk - 270808 8/1,5
- 200 stk - 270810 8/2,5
- 100 stk - 270814 10/4
- 100 stk - 270818 12/6
- 100 stk - 270824 18/10
- 50 stk - 270828 18/16
- 1 stk krympetang 210824 - Kryppeområde 0,75 - 16mm<sup>2</sup>

VARENUMMER	EL NR	PRODUKTNAVN
270882/DIN	8808798	Sett med isolerte endehylser



#### ENDEHYLSESETT MED KRYMPETANG

haupa®

Et innholdsrikt sett med isolerte endehylser i flere størrelser og krympetang. Leveres i plastskrin for oversikt og orden.

- Settet inneholder:
- 100stk dobbel endehylse 8/0,5, 270778
- 100stk dobbel endehylse 8/0,75, 270790
- 100stk dobbel endehylse 8/1, 270784
- 100stk dobbel endehylse 8/1,5, 270788
- 100stk dobbel endehylse 10/2,5, 270792
- 100stk dobbel endehylse 12/4,0, 270796
- 100stk dobbel endehylse 14/6,0, 270797
- 500stk endehylser 8/0,5, 270801
- 500stk endehylser 8/0,75, 270802
- 1000stk endehylser 8/1, 270805
- 1000stk endehylser 8/1,5, 270807
- 500stk endehylser 8/2,5, 270811
- 500stk endehylser 10/4, 270815
- 200stk endehylser 12/6, 270818
- 200stk endehylser 12/10, 270822
- 1stk krympetang, 8808669, kryppeområde 0,75 - 10mm<sup>2</sup>

VARENUMMER	EL NR	PRODUKTNAVN
270888	8809903	Endehylsesett med krympetang



## ENDEHYLSESETT +TANG 0,75-16MM<sup>2</sup>

haupa®

Settet inneholder:

- 200stk endehylser 8/0,75, 270803
- 200stk endehylser 8/1, 270808
- 200stk endehylser 8/1,5, 270808
- 200stk endehylser 8/2,5, 270810
- 100stk endehylser 10/4, 270814
- 100stk endehylser 12/6, 270818
- 100stk endehylser 18/10, 270824
- 50stk endehylser 18/16, 270828
- 1stk krympetang, 210828, krympeområde 0,75-16mm<sup>2</sup>
- Plastskrin som holder oversikt og orden

VARENUMMER	EL NR	PRODUKTNAVN
270882	8835500	Skrin med endehylser og krympetang 0,75-16mm <sup>2</sup>



## KABELSKOSETT, ISOLERTE M/TANG

haupa®

Settet inneholder 1200stk isolerte kabelsko og skjøter med krympetang i praktisk koffert:

- 100stk ringkabelsko 0,25-1,5. M4
- 100stk ringkabelsko 0,25-1,5. M5
- 100stk ringkabelsko 0,25-1,5. M6
- 100stk ringkabelsko 1,5-2,5. M4
- 100stk ringkabelsko 1,5-2,5. M5
- 100 stk ringkabelsko 1,5-2,5. M6
- 100stk ringkabelsko 2,5-6. M5
- 100stk ringkabelsko 2,5-6. M6
- 100stk ringkabelsko 2,5-6. M6
- 100stk skjøtehylser 0,25-1,5.
- 100stk skjøtehylser 1,5-2,5.
- 100stk skjøtehylser 2,5-6.
- 1stk krympetang for isolerte forbindelser 0,25-6mm<sup>2</sup>

VARENUMMER	EL NR	PRODUKTNAVN
260765	8808799	Kabelskosett med krympetang for isolerte kabelsko og skjøter

## Uisolerte endehylser

### UISOLERTE ENDEHYLSER

haupa®



Presses på kabelen med krympetang. Hylsene er produsert i fortinnet elektrolytisk kobber. Dimensjoner i henhold til DIN 46228, del 1. Endehylse på eks: 4x12mm vil si kabel på 4mm<sup>2</sup> x hylselengde 12mm. Leveres i pakningspose a/1000stk.

VARENUMMER	EL NR	PRODUKTNAVN
270066	2000720	Uisolerte endehylser 0,25x5mm
270068	2000721	Uisolerte endehylser 0,34x5mm
270070	2000722	Uisolerte endehylser 0,5x6mm
270072	2000723	Uisolerte endehylser 0,75x6mm
270074	2000724	Uisolerte endehylser 0,75x12mm
270078	2000725	Uisolerte endehylser 1,0x10mm
270080	2000726	Uisolerte endehylser 1,5x7mm
270082	2000727	Uisolerte endehylser 1,5x10mm
270084	2000728	Uisolerte endehylser 1,5x12mm
270088	2000729	Uisolerte endehylser 2,5x7mm
270090	2000730	Uisolerte endehylser 2,5x12mm
270094	2000731	Uisolerte endehylser 4x9mm
270096	2000732	Uisolerte endehylser 4x12mm
270102	2000733	Uisolerte endehylser 6x12mm
270104	2000734	Uisolerte endehylser 6x15mm
270108	2000735	Uisolerte endehylser 10x12mm
270112	2000736	Uisolerte endehylser 10x18mm
270114	2000737	Uisolerte endehylser 16x12mm
270118	2000738	Uisolerte endehylser 16x18mm
270120	2000739	Uisolerte endehylser 25x12mm
270121	2000740	Uisolerte endehylser 25x15mm
270122	2000741	Uisolerte endehylser 25x18mm
270128	2000742	Uisolerte endehylser 35x25mm
270131	2000743	Uisolerte endehylser 50x22mm
270132	2000744	Uisolerte endehylser 70x25mm
270134	2000745	Uisolerte endehylser 95x30mm
270135	2000746	Uisolerte endehylser 120x32mm
270136	2000747	Uisolerte endehylser 150x38mm
270137	2000748	Uisolerte endehylser 185x40mm



## Isolerte endehylser



## ENDEHYLSE ISOLERT

haupa®

Presses på kabelen med krympetang. Hylsene er produsert i fortinnet elektrolytisk kobber. Dimensjoner i henhold til DIN 46228, del 4. Endehylse på eks: 4x10mm vil si kabel på 4mm<sup>2</sup> x krympedelen på hylsa 10mm. Leveres i pakningspose a/100stk.

VARENUMMER	EL NR	PRODUKTNAVN
270714	2000400	Endehylse isolert 0,25x6,0mm, lys blå
270716	2000401	Endehylse isolert 0,34x6,0mm
270719	2000402	Endehylse isolert 0,5x8,0mm, orange
270721	2000403	Endehylse isolert 0,75x8mm, hvit
270723	2000404	Endehylse isolert 1,0x8mm, gul
270725	2000405	Endehylse isolert 1,5x8mm, rød
270727	2000406	Endehylse isolert 1,5x18mm, rød
270810	2000407	Endehylse isolert 2,5x8mm, blå
270813	2000408	Endehylse isolert 2,5x18mm, blå
270814	2000409	Endehylse isolert 4,0x10mm, grå
270816	2000410	Endehylse isolert 4,0x18mm, grå
270738	2000411	Endehylse isolert 6,0x12mm, sort
270740	2000412	Endehylse isolert 6,0x18mm, sort
270742	2000413	Endehylse isolert 10,0x12mm, elfenben
270744	2000414	Endehylse isolert 10,0x18mm, elfenben
270746	2000415	Endehylse isolert 16,0x12mm, grønn
270748	2000416	Endehylse isolert 16,0x18mm, grønn
270750	2000417	Endehylse isolert 25,0x16mm, brun
270754	2000418	Endehylse isolert 35,0x16mm, beige
270756	2000419	Endehylse isolert 35,0x25mm, beige
270758	2000420	Endehylse isolert 50,0x20mm, oliven
270760	2000421	Endehylse isolert 50,0x25mm, oliven
270762	2000422	Endehylse isolert 70,0x21mm, oransje

## Isolerte endehylser, stripsformat

## ISOLERT ENDEHYLSE

haupa®



Endehylser i stripsformat / remser a/25stk for mer "samlebånd" produksjon. Presses på kabelen med krympetang. Hylsene er produsert i fortinnet elektrolytisk kobber. Dimensjoner i henhold til DIN 46228, del 4. Endehylse på eks: 4x10mm vil si kabel på 4mm<sup>2</sup> x krympedelen på hylsa 10mm. Leveres i pakningsstørrelse a/500stk.

VARENUMMER	EL NR	PRODUKTNAVN
272300	2000700	Isolert endehylse 0,25x8mm, stripsformat
272302	2000701	Isolert endehylse 0,34x8mm, stripsformat
272304	2000702	Isolert endehylse 0,5x8mm, stripsformat
272306	2000703	Isolert endehylse 0,75x8mm, stripsformat
272308	2000704	Isolert endehylse 1,0x8mm, stripsformat
272310	2000705	Isolert endehylse 1,5x8mm, stripsformat
272312	2000706	Isolert endehylse 2,5x8mm, stripsformat

## Isolerte, doble endehylser

## ENDEHYLSE ISOLERT TWIN

haupa®



Endehylser for 2 kabler sammen, Twin-end. Presses på kabelen med krympetang. Hylsene er produsert i fortinnet elektrolytisk kobber. Dimensjoner i henhold til DIN 46228, del 4. Endehylse på eks: 4x10mm vil si kabel på 4mm<sup>2</sup> x krympedelen på hylsa 10mm. Leveres i pakningsstørrelse a/100stk.

VARENUMMER	EL NR	PRODUKTNAVN
273350	2000707	Endehylse isolert TWIN 0,5x8mm, oransje
273352	2000708	Endehylse isolert TWIN 0,75x8mm, hvit
273354	2000709	Endehylse isolert TWIN 0,75x10mm, hvit
273356	2000710	Endehylse isolert TWIN 1,0x8mm, gul
273358	2000711	Endehylse isolert TWIN 1,0x10mm, gul
273360	2000712	Endehylse isolert TWIN 1,5x8mm, rød
273362	2000713	Endehylse isolert TWIN 1,5x12mm, rød
273392	2000714	Endehylse isolert TWIN 2,5x10mm, blå
273394	2000715	Endehylse isolert TWIN 2,5x13mm, blå
273396	2000716	Endehylse isolert TWIN 4,0x14mm, grå
273364	2000717	Endehylse isolert TWIN 6,0x14mm, sort
273366	2000718	Endehylse isolert TWIN 10,0x14mm, elfenben
273368	2000719	Endehylse isolert TWIN 16,0x16mm, grønn

## Isolert endehylse for dobbeltisolert kabel

## ENDEHYLSE DOBBELTISOLERT

haupa®



Endehylser for dobbeltisolert kabel med ekstra stor isolert krage. Presses på kabelen med krympetang. Hylsene er produsert i fortinnet elektrolytisk kobber. Dimensjoner i henhold til DIN 46228, del 4. Endehylse på eks: 4x10mm vil si kabel på 4mm<sup>2</sup> x krympedelen på hylsa 10mm. Leveres i pakningsstørrelse a/100stk.

VARENUMMER	EL NR	PRODUKTNAVN
270912	2000480	Endehylse for dobbeltisolert kabel 10x12mm, rød
270913	2000482	Endehylse for dobbeltisolert kabel 10x18mm, rød
270914	2000481	Endehylse for dobbeltisolert kabel 16x21mm, blå
270915	2000483	Endehylse for dobbeltisolert kabel 16x18mm, blå

## Isolerte ringkabelsko

## RINGKABELSKO

haupa®

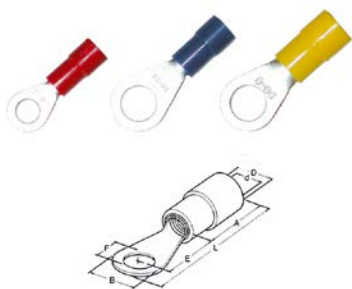

Kabelsko produsert i fortinnet elektrolytisk kobber, med PVC-isolering med konet utforming for enkel innstikk av kabelen. DIN 46237. Leveres i pose a/100stk.

VARENUMMER	EL NR	PRODUKTNAVN
260252	2000423	Isolert ringkabelsko 0,5-1,0mm <sup>2</sup> M3, rød
260256	2000424	Isolert ringkabelsko 0,5-1,0mm <sup>2</sup> M4, rød
260258	2000425	Isolert ringkabelsko 0,5-1,0mm <sup>2</sup> M5, rød
260260	2000426	Isolert ringkabelsko 0,5-1,0mm <sup>2</sup> M6, rød
260262	2000427	Isolert ringkabelsko 0,5-1,0mm <sup>2</sup> M8, rød
260270	2000428	Isolert ringkabelsko 1,5-2,5mm <sup>2</sup> M4, blå
260272	2000429	Isolert ringkabelsko 1,5-2,5mm <sup>2</sup> M5, blå
260274	2000430	Isolert ringkabelsko 1,5-2,5mm <sup>2</sup> M6, blå
260276	2000431	Isolert ringkabelsko 1,5-2,5mm <sup>2</sup> M8, blå
260278	2000432	Isolert ringkabelsko 1,5-2,5mm <sup>2</sup> M10, blå
260286	2000433	Isolert ringkabelsko 4,0-6,0mm <sup>2</sup> M5, gul
260288	2000434	Isolert ringkabelsko 4,0-6,0mm <sup>2</sup> M6, gul
260290	2000435	Isolert ringkabelsko 4,0-6,0mm <sup>2</sup> M8, gul
260292	2000436	Isolert ringkabelsko 4,0-6,0mm <sup>2</sup> M10, gul

## Isolerte gaffelkabelsko

## GAFFELKABELSKO

haupa®

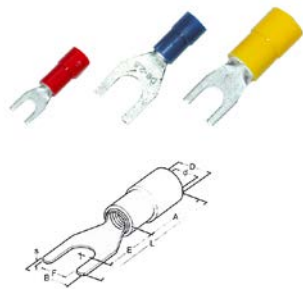

Kabelsko produsert i fortinnet elektrolytisk kobber, med PVC-isolering med konet utforming for enkel innstikk av kabelen. DIN 46237. Leveres i pose a/100stk.

VARENUMMER	EL NR	PRODUKTNAVN
260302	2000437	Isolert gaffelkabelsko 0,5-1,0mm <sup>2</sup> M3,5, rød
260304	2000438	Isolert gaffelkabelsko 0,5-1,0mm <sup>2</sup> M4, rød
260306	2000439	Isolert gaffelkabelsko 0,5-1,0mm <sup>2</sup> M5, rød
260312	2000440	Isolert gaffelkabelsko 1,5-2,5mm <sup>2</sup> M3,5, rød
260314	2000441	Isolert gaffelkabelsko 1,5-2,5mm <sup>2</sup> M4, blå
260316	2000442	Isolert gaffelkabelsko 1,5-2,5mm <sup>2</sup> M5, rød
260322	2000443	Isolert gaffelkabelsko 4,0-6,0mm <sup>2</sup> M5, gul
260324	2000444	Isolert gaffelkabelsko 4,0-6,0mm <sup>2</sup> M6, gul

## Isolerte skjøtehytter

## ISOLERT SKJØTEHYLSE

haupa®

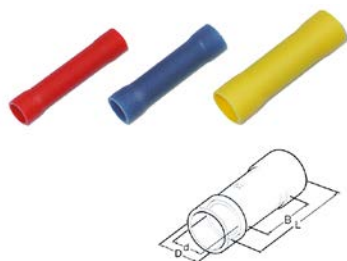

Isolert skjøtehylse produsert i fortinnet elektrolytisk kobber, med PVC-isolering med konet utforming for enkel innstikk av kabelen. Leveres i pose a/100stk.

VARENUMMER	EL NR	PRODUKTNAVN
260350	2000445	Isolert skjøtehylse 0,5-1,0mm <sup>2</sup> , rød
260352	2000446	Isolert skjøtehylse 1,5-2,5mm <sup>2</sup> , blå
260354	2000447	Isolert skjøtehylse 4,0-6,0mm <sup>2</sup> , gul

## Isolerte flatstifter

## ISOLERT FLATSTIFT

haupa®

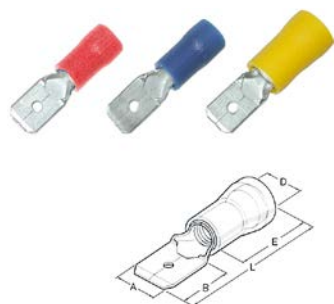

Isolert flatstift produsert i fortinnet elektrolytisk kobber, med PVC-isolering med konet utforming for enkel innstikk av kabelen. Leveres i pose a/100stk.

VARENUMMER	EL NR	PRODUKTNAVN
260422	2000451	Isolert flatstift 0,5-1,0mm <sup>2</sup> , han, rød
260424	2000452	Isolert flatstift 1,5-2,5mm <sup>2</sup> , han, blå
260426	2000453	Isolert flatstift 4,0-6,0mm <sup>2</sup> , han, gul

## ISOLERT FLATSTIFTHYLSE

haupa®



Isolert flatstifthyttelse produsert i fortinnet elektrolytisk kobber, med PVC-isolering med konet utforming for enkel innstikk av kabelen. Leveres 100stk i forpakning.

VARENUMMER	EL NR	PRODUKTNAVN
260392	2000454	Isolert flatstifthyttelse 0,5-1,0mm <sup>2</sup> , hun, rød
260394	2000455	Isolert flatstifthyttelse 1,5-2,5mm <sup>2</sup> , hun, blå
260396	2000456	Isolert flatstifthyttelse 4,0-6,0mm <sup>2</sup> , hun, gul

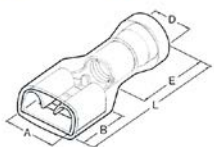

## FULLISOLERT FLATSTIFTHYLSE

haupa®

Fullisolert flatstiftthylse produsert i fortinnet elektrolytisk kobber, med PVC-isolering med konet utforming for enkel innstikk av kabelen. Leveres 100stk i forpakning.

VARENUMMER	EL NR	PRODUKTNAVN
260414	2000457	Fullisolert flatstiftthylse 0,5-1,0mm <sup>2</sup> , hun, rød
260416	2000458	Fullisolert flatstiftthylse 1,5-2,5mm <sup>2</sup> , hun, blå
260418	2000459	Fullisolert flatstiftthylse 4,0-6,0mm <sup>2</sup> , hun, gul

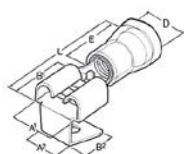

## ISOLERT DOBBEL-FLATSTIFTHYLSE

haupa®

Isolert dobbelflatstiftthylse produsert i fortinnet elektrolytisk kobber, med PVC-isolering med konet utforming for enkel innstikk av kabelen. Leveres 100stk i forpakning.

VARENUMMER	EL NR	PRODUKTNAVN
263410	2000460	Isolert dobbelflatstiftthylse 0,5-1,0mm <sup>2</sup> , hun, rød
263412	2000461	Isolert dobbelflatstiftthylse 1,5-2,5mm <sup>2</sup> , hun, blå
263413	2000462	Isolert dobbelflatstiftthylse 4,0-6,0mm <sup>2</sup> , hun, gul

## Isolerte rundstifter

### ISOLERT RUNDSTIFT

haupa®



Isolert rundstift (kabelsko) produsert i fortinnet elektrolytisk kobber, med PVC-isolering med konet utforming for enkel innstikk av kabelen. Leveres 100stk i forpakning.

VARENUMMER	EL NR	PRODUKTNAVN
260446	2000463	Isolert rundstift 0,5-1,0mm <sup>2</sup> , han, rød
260448	2000464	Isolert rundstift 1,5-2,5mm <sup>2</sup> , han, blå
260450	2000465	Isolert rundstift 4,0-6,0mm <sup>2</sup> , han, gul



### ISOLERT RUNDSTIFTHYLSE

haupa®

Isolert rundstiftthylse (kabelsko) produsert i fortinnet elektrolytisk kobber, med PVC-isolering med konet utforming for enkel innstikk av kabelen. Leveres 100stk i forpakning.

VARENUMMER	EL NR	PRODUKTNAVN
260440	2000466	Isolert rundstiftthylse 0,5-1,0mm <sup>2</sup> , hun, rød
240442	2000467	Isolert rundstiftthylse 1,5-2,5mm <sup>2</sup> , hun, blå
240444	2000468	Isolert rundstiftthylse 4,0-6,0mm <sup>2</sup> , hun, gul

## Varmekrympisolerte skjøtestykker

### KRYMPBAR SKJØTEHYLSE

haupa®



Helisolert skjøtehylse for varmekrymping av polyolefin-isoleringen, klebrig innerside. Produsert i fortinnet elektrolytisk kobber. Leveres 100stk i forpakning.

VARENUMMER	EL NR	PRODUKTNAVN
363500	2000448	Isolert og varmekrympbar skjøtehylse 0,5-1,0mm <sup>2</sup> , rød
363502	2000449	Isolert og varmekrympbar skjøtehylse 1,5-2,5mm <sup>2</sup> , blå
363504	2000450	Isolert og varmekrympbar skjøtehylse 4,0-6,0mm <sup>2</sup> , gul

## Aluminium skrukabelsko



## AL SKRUKABELSKO

haupa®

Fortinnet skrukabelsko i 99,5% aluminium for aluminiumskabler medium spenning, 10-30kV. Godt feste av kabelen med 3 låseskruer. Lengde 60mm.

VARENUMMER	EL NR	PRODUKTNAVN
293140	2000750	AL skrukabelsko 16-95mm <sup>2</sup> , M12
293142	2000751	AL skrukabelsko 50-150mm <sup>2</sup> , M12
293144	2000752	AL skrukabelsko 50-150mm <sup>2</sup> , M16
293146	2000753	AL skrukabelsko 95-240mm <sup>2</sup> , M12
293148	2000754	AL skrukabelsko 95-240mm <sup>2</sup> , M16
293150	2000755	AL skrukabelsko 120-300mm <sup>2</sup> , M12
293152	2000756	AL skrukabelsko 120-300mm <sup>2</sup> , M16
293154	2000757	AL skrukabelsko 185-400mm <sup>2</sup> , M12
293156	2000758	AL skrukabelsko 185-400mm <sup>2</sup> , M16

## Aluminium skruskjøtehylse



## AL SKRUSKJØTEHYLSE

haupa®

Fortinnet skruskjøtehylse i 99,5% aluminium for aluminiumskabler medium spenning, 10-30kV. Godt feste av kabelen med 2 låseskruer i hver ende. Lengde 70mm.

VARENUMMER	EL NR	PRODUKTNAVN
293130	2000760	AL skruskjøtehylse for kabel 16-95mm <sup>2</sup>
293132	2000761	AL skruskjøtehylse for kabel 50-150mm <sup>2</sup>
293134	2000762	AL skruskjøtehylse for kabel 95-240mm <sup>2</sup>
293136	2000763	AL skruskjøtehylse for kabel 120-300mm <sup>2</sup>
293138	2000764	AL skruskjøtehylse for kabel 185-400mm <sup>2</sup>



## STRIPS

## Hvite strips, naturell

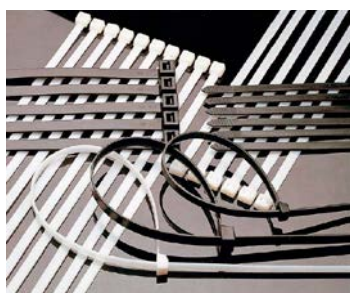

## STRIPS HVIT

haupa®

Strips i nylon med høy strekkfasthet og fleksibilitet, farge hvit. Rask og enkel fastmontering for hånd eller med stripsverktøy. Meget motstandsdyktig mot sjøvann, olje, fett o.l. OBS: ikke UV-bestendig. Produsert i henhold til UL og MIL standard, for miljøer -40°C til +85°C. Tåler opp til 8kg. Leveres i pose a/100stk.

VARENUMMER	EL NR	PRODUKTNAVN
262502	1300120	Nylonstrips hvit L100 x B2,5mm
262506	1300121	Nylonstrips hvit L200 x B2,5mm
262508	1300122	Nylonstrips hvit L142 x B3,2mm
262101	1300132	Polyamidstrips hvit L203 x B3,6mm
262510	1300123	Nylonstrips hvit L292 x B3,6mm
262516	1300124	Nylonstrips hvit L203 x B4,6mm
262518	1300131	Nylonstrips hvit L250 x B4,8mm
262520	1300125	Nylonstrips hvit L310 x B4,8mm
262522	1300126	Nylonstrips hvit L368 x B4,8mm
262532	1300127	Nylonstrips hvit L380 x B7,6mm
262536	1300128	Nylonstrips hvit L450 x B8,0mm
262538	1300129	Nylonstrips hvit L610 x B9,0mm
262546	1300130	Nylonstrips hvit L550 x B12,7mm
262503	1300139	Nylonstrips hvit L100 x B2,5mm (1000stk)



## Sorte strips, værbestandige

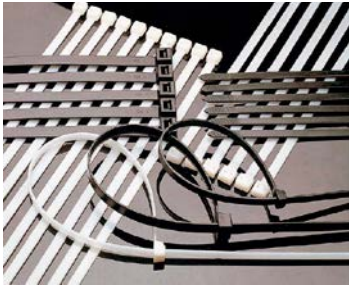

## STRIPS SORT UV

Strips i nylon med høy strekkfasthet og fleksibilitet, farge sort: vær og UV bestandig. Rask og enkel fastmontering for hånd eller med stripsverktøy. Meget motstandsdyktig mot sjøvann, olje, fett o.l. Produsert i henhold til UL og MIL standard, for miljøer -40°C til +85°C. Tåler opp til 8kg. Leveres i pose a/100stk.

VARENUMMER	EL NR	PRODUKTNAVN
262602	1300140	Nylonstrips sort UV-bestendig L100 x B2,5mm
262606	1300141	Nylonstrips sort UV-bestendig L203 x B2,5mm
262608	1300142	Nylonstrips sort UV-bestendig L142 x B3,2mm
262124	1300152	Polyamidstrips sort UV-bestendig L203 x B3,6mm
262610	1300143	Nylonstrips sort UV-bestendig L292 x B3,6mm
262616	1300144	Nylonstrips sort UV-bestendig L203 x B4,6mm
262618	1300151	Nylonstrips sort UV-bestendig L250 x B4,8mm
262620	1300145	Nylonstrips sort UV-bestendig L310 x B4,8mm
262622	1300146	Nylonstrips sort UV-bestendig L368 x B4,8mm
262632	1300147	Nylonstrips sort UV-bestendig L380 x B7,6mm
262636	1300148	Nylonstrips sort UV-bestendig L450 x B8,0mm
262638	1300149	Nylonstrips sort UV-bestendig L610 x B9,0mm
262646	1300150	Nylonstrips sort UV-bestendig L550 x B12,7mm

## Rustfrie stålstrips



## SS316 (V4A) STÅLSTRIPS

Strips i rustfritt stål er korrosjonsbestandig og ikke-magnetisk. Egnert for ekstreme miljøer og tunge laster. Med låsekule. Godkjent for temperaturer -80°C til +583°C. Godkjent bla. til bruk i skip, maskiner, kjøretøy og for kjemisk-, mat- og kraftproduserende industri. Tåler 45kg etter montering. Stainless steel 316. Leveres i pose a/100stk.

VARENUMMER	EL NR	PRODUKTNAVN
262940/200	1300160	Rustfritt stålstrips L200 x L4,5mm
262940/360	1300161	Rustfritt stålstrips L360 x B4,5mm
262950/200	1300164	Rustfritt stålstrips L200 x B8,0mm
262950/360	1300162	Rustfritt stålstrips L360 x B8,0mm
262950/520	1300163	Rustfritt stålstrips L520 x B8,0mm

## Rustfrie stålstrips, epoxybelagt

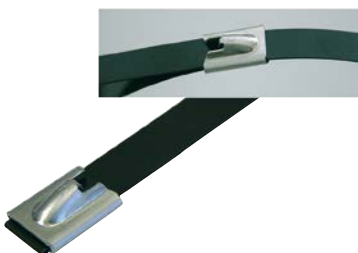

## SS316 (V4A) STÅLSTRIPS, BELAGT

Strips i rustfritt stål belagt med sort polyester-epoxy og er korrosjonsbestandig samt ikke-magnetisk. Egnert for ekstreme miljøer og tunge laster. Med låsekule. Godkjent for temperaturer -80°C til +583°C. Godkjent bla. til bruk i skip, maskiner, kjøretøy og for kjemisk-, mat- og kraftproduserende industri. Tåler 45kg etter montering. Stainless steel 316. Leveres i pose a/100stk.

VARENUMMER	EL NR	PRODUKTNAVN
262942/200	1300165	Rustfritt stålstrips belagt L200 x B4,5mm
262942/360	1300166	Rustfritt stålstrips belagt L360 x B4,5mm
262952/200	1300167	Rustfritt stålstrips belagt L200 x B8,0mm
262952/360	1300168	Rustfritt stålstrips belagt L360 x B8,0mm
262952/520	1300169	Rustfritt stålstrips belagt L520 x B8,0mm

## Rustfrie stålstrips med jekk

## SS316 (V4A) STÅLSTRIPS M/JEKK

haupa®



Strips produsert i rustfritt stål. Egnert for ekstreme miljøer og tunge laster. Med Jekkestropp mekanisme som sikrer godt hold, der det ikke er mulig å komme til med verktøy for stålstrips. Lengden gjør at bruksområdene er bortimot uendelige. Tåler ekstreme miljøer. Ikke magnetisk. ( temp: -80°C til 358°C ) Bruddstyrke på 330kg

VARENUMMER	EL NR	PRODUKTNAVN
262970/1100	1300180	Rustfritt stålstrips med jekk L1100 x B10mm
262970/1315	1300181	Rustfritt stålstrips med jekk L1315 x B10

## Stripsfester

## STRIPSFESTE MAGNET



Meget hendig magnetfeste til feste av strips.

- Leveres i 10pk.
- Max vekt per feste er 4,5kg.

VARENUMMER	EL NR	PRODUKTNAVN
RM110BK	8877050	Stripsfeste magnet 10LB sort 10pk
RM115BK	8877051	Stripsfeste magnet 15LB sort 10pk

## FESTESOKLER HVIT

haupa®



Hvite festesokler med skruerull og selvklebende tape 19x19mm og 28x28mm. For strips opp til B3,6mm

VARENUMMER	EL NR	PRODUKTNAVN
262160	1300170	Festesokler for strips hvit 19x19mm selvklebende
262162	1300172	Festesokler for strips hvit 28x28mm selvklebende

## FESTESOKLER SORT

haupa®



Sorte festesokler med skruerull og selvklebende tape 19x19mm og 28x28mm. For strips opp til B3,6mm. UV-beständig plast.

VARENUMMER	EL NR	PRODUKTNAVN
262161	1300171	Festesokler for strips sort 19x19mm selvklebende
262163	1300173	Festesokler for strips sort 28x28mm selvklebende

## STRAMMETANG FOR STÅLSTRIPS

haupa®



Tang for stramming og kutting av stålstrips. Den innebygde kniven kutter kun når riktig stramming er oppnådd. Med fremskutt hode slik at det er lettere å komme til på trange steder. Gummiert grep for komfortabel bruk.

VARENUMMER	EL NR	PRODUKTNAVN
262159	1300199	Strammetang med kutting av stålstrips



## Isolasjonstape 15mm



## ISOLASJONSTAPE VDE 15MMX10M

PVC isolasjonstape i VDE kvalitet, DIN60454-3-1. Flammehemmende og selvslukkende. Motstandsdyktig mellom -30°C til +105°C, i tillegg vann, vær og UV-bestendig. Høy fleksibilitet og vedheft. For isolering, bunting og markering. Fås i 10 farger.

VARENUMMER	EL NR	PRODUKTNAVN
263800	1805110	Isolasjonstape VDE 15mm 10m Sort
263802	1805111	Isolasjonstape VDE 15mm 10m Hvit
263804	1805112	Isolasjonstape VDE 15mm x 10m grå
263806	1805113	Isolasjonstape VDE 15mm x 10m gul
263808	1805114	Isolasjonstape VDE 15mm x 10m blå
263810	1805115	Isolasjonstape VDE 15mm x 10m rød
263814	1805116	Isolasjonstape VDE 15mm x 10m grønn
263812	1805117	Isolasjonstape VDE 15mm x 10m brun
263818	1805118	Isolasjonstape VDE 15mm x 10m gul/grønn

## Isolasjonstape 19mm



## ISOLASJONSTAPE VDE 19MMX20M

PVC isolasjonstape i VDE kvalitet, DIN60454-3-1. Flammehemmende og selvslukkende. Motstandsdyktig mellom -30°C til +105°C, i tillegg vann, vær og UV-bestendig. Høy fleksibilitet og vedheft. For isolering, bunting og markering. Fås i 10 farger.

VARENUMMER	EL NR	PRODUKTNAVN
263842	1805119	Isolasjonstape VDE 19mm x 20m sort
263844	1805120	Isolasjonstape VDE 19mm x 20m hvit
263846	1805121	Isolasjonstape VDE 19mm x 20m grå
263848	1805122	Isolasjonstape VDE 19mm x 20m gul
263850	1805123	Isolasjonstape VDE 19mm x 20m blå
263852	1805124	Isolasjonstape VDE 19mm x 20m rød
263856	1805125	Isolasjonstape VDE 19mm x 20m grønn
263858	1805126	Isolasjonstape VDE 19mm x 20m brun
263860	1805127	Isolasjonstape VDE 19mm x 20m gul/grønn

## Diverse tape

## FASADETAPE

**SODAL**

Soudatape Facade er en holdbar tape for universal bruk på bygningens klimaskall / bygningskropp. Soudatape Facade er ideell for permanent lufttett forsegling av sammenføyninger mellom trekonstruksjoner med hverandre og forbindelser med tilstøtende glatte flater som vinduer og/eller gjennomføringer. Soudatape Facade er også egnet for lufttett forsegling av overlappende vindsperrer og andre membraner bak kledning.

- Karakteristikk:
  - Innvendig og utvendig applikasjon
  - Dampgjennomtrengelig
  - Løsemiddelfri klebende lag med høy tack og veldig god aldringsbestandighet
  - Overlegen vedheft til de fleste vanlige ikke mineralisk bygningsmaterialer slik som folier, nonwoven materialer, tre, aluminium og PVC
  - God temperaturbestandighet
  - Veldig god fuktighetsmotstand
  - Vær- og UV-bestandig for 3 måneder

VARENUMMER	EL NR	PRODUKTNAVN
SODATAPE FACADE	1505107	Fasadetape for lufttett forsegling og sammenføyninger

## ISOLASJONSTAPE 19MM FOR KULDE

**haupa**

Isolasjonstape 19mm x 20m sort. Den spesielle egenskapen er at den er egnet å jobbe med i temperaturområdet -18°C til +60°C. Vær og UV-bestandig.

VARENUMMER	EL NR	PRODUKTNAVN
263930	1805128	Spesialtape 19mm x 20m brukervennlig i -18°C til +60°C



## SKRUER



## Skruesett

## SORTIMENTBOX M/SKRUER 2200STK

**haupa**

Koffert med 2200stk assorterte skruer.

- Monteringsskruer med panhode:
  - 200stk 4,2 x 19mm
  - 200stk 4,2 x 25mm
  - 200stk 4,2 x 31mm
  - 200stk 4,2 x 38mm
  - 200stk 4,2 x 16mm selvbor
  - 200stk 4,2 x 25mm selvbor
- Monteringsskrue med skivehode:
  - 200stk 4,2 x 13mm
  - 200stk 4,2 x 25mm
  - 200stk 4,2 x 45mm
  - 200stk 4,2 x 13mm selvbor
  - Maskinskruer forsenket:
    - 100stk M3 x 50mm
    - 100stk M4 x 30mm

VARENUMMER	EL NR	PRODUKTNAVN
792814	1305888	Assorterte skruer i koffert - 2200stk



## Monteringskrue panhode

## MONTERINGSSKRUE PAN

haupa®

Selventrende galvanisert monteringskrue med halvrundt hode (panhode) og Phillips PH2 spor.

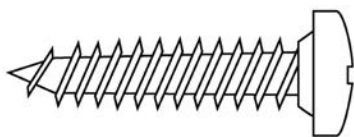

VARENUMMER	EL NR	PRODUKTNAVN
790303	1305800	Monteringskrue panhode 3,5 x 19mm
790311	1305801	Monteringskrue panhode 3,5 x 32mm
790325	1305802	Monteringskrue panhode 4,2 x 13mm
790326	1305803	Monteringskrue panhode 4,2 x 16mm
790327	1305804	Monteringskrue panhode 4,2 x 19mm
790329	1305805	Monteringskrue panhode 4,2 x 25mm
790332	1305806	Monteringskrue panhode 4,2 x 31mm
790333	1305807	Monteringskrue panhode 4,2 x 38mm
790334	1305808	Monteringskrue panhode 4,2 x 45mm
790335	1305809	Monteringskrue panhode 4,2 x 65mm

## MONTERINGSSKRUE TORX

haupa®

Galvanisert monteringskrue med panhode og torx skrufeste. Egnert for Tre, fiberplater, ekspansjonspluggar.



VARENUMMER	EL NR	PRODUKTNAVN
793120	1305957	Monteringskrue panhode, torx 4,8x40mm
793121	1305958	Monteringskrue panhode, torx 4,8x50mm
793125	1305959	Monteringskrue panhode, torx 4,8x60mm

## Monteringskrue panhode, selvbor

## MONTERINGSSKRUE PAN, SELVBOR

haupa®

Selventrende og selvborende galvanisert monteringskrue med halvrundt hode (panhode) og Phillips PH2 spor.



VARENUMMER	EL NR	PRODUKTNAVN
790422	1305810	Monteringskrue panhode, selvborende, 4,2 x 13mm
790423	1305811	Monteringskrue panhode, selvborende, 4,2 x 16mm
790424	1305812	Monteringskrue panhode, selvborende, 4,2 x 19mm
790426	1305813	Monteringskrue panhode, selvborende, 4,2 x 25mm
790428	1305814	Monteringskrue panhode, selvborende, 4,2 x 32mm

## Monteringskrue panhode, TX, selvbor

## PLATESKRUE SELVBOR

haupa®

Galvanisert plateskrue selvbor, panhode torx iht DIN7504 (tidl N). Egnert som plateskrue. DIN7910



VARENUMMER	EL NR	PRODUKTNAVN
790510	1305953	Plateskrue selvbor, panhode torx 4,2x13mm
790512	1305954	Plateskrue selvbor, panhode torx 4,2x16mm
790514	1305955	Plateskrue selvbor, panhode torx 4,2x19mm
790516	1305956	Plateskrue selvbor, panhode torx 4,2x25mm

## Monteringskrue skivehode

## MONTERINGSSKRUE SKIVEHODE

haupa®

Galvanisert monteringskrue med flatt hode (skivehode) og Phillips PH2 spor. 100stk i forpakning.



VARENUMMER	EL NR	PRODUKTNAVN
790450	1305815	Monteringskrue med skivehode, 4,2 x 13mm
790452	1305816	Monteringskrue med skivehode, 4,2 x 25mm
790454	1305817	Monteringskrue med skivehode, 4,2 x 31mm
790456	1305818	Monteringskrue med skivehode, 4,2 x 45mm



## Monteringsskrue skivehode, selvbor



### MONTERINGSSKRUE SKIVEHODE, SELVBOR

haupa®

Selborende galvanisert monteringsskrue med flatt hode (skivehode) og Phillips PH2 spor. 100stk i forpakning.

VARENUMMER	EL NR	PRODUKTNAVN
790470	1305819	Monteringsskrue med skivehode, selvbor, 4,2 x 13mm

## Plateskrue, selvbor



### PLATESKRUE SELVBOR

haupa®

Galvanisert plateskrue selvbor, panhode og skive, torx 20.

VARENUMMER	EL NR	PRODUKTNAVN
790500	1305950	Plateskrue selvbor, panhode med skive, torx 4,2x13mm
790502	1305951	Plateskrue selvbor, panhode med skive, torx 4,2x19mm
790504	1305952	Plateskrue selvbor, panhode med skive, torx 4,2x25mm

## Gipsskruer



### GIPSSKRUER

haupa®

Galvaniserte gipsskruer, godt egnet for montering av gipsplater. Torx skruinnfestning.

VARENUMMER	EL NR	PRODUKTNAVN
790920	1305960	Gipsskruer, forsenket, torx, 3,9x32
790922	1305961	Gipsskruer, forsenket, torx, 3,9x41

## Fransk treskrue



### FRANSK TRESKRUE

haupa®

Fransk treskrue med sekskanthode, varmforsinket og tåler dermed utemiljøer uten å ruste. Iflg. DIN571 og 267 del 1.

VARENUMMER	EL NR	PRODUKTNAVN
790212/V	1305823	Fransk treskrue, varmforsinket 6 x 50
790223/V	1305827	Fransk treskrue, varmforsinket 8 x 60
790224/V	1305828	Fransk treskrue, varmforsinket 8 x 80
790235/V	1305830	Fransk treskrue, varmforsinket 10 x 60

## Skruekrok



### SKRUEKROK

haupa®

Galvanisert skruerkrok for feste av waiere, kabler etc.

VARENUMMER	EL NR	PRODUKTNAVN
790900	1305890	Skruekrok 50x4,2 mm
790902	1305891	Skruekrok 80x5,8 mm

## Maskinskrue, sekskanthode (bolt)

## MASKINSKRUE 6-KANT

haupa®

Helgjenget maskinskrue med sekskanthode, 8.8 kvalitet. DIN 933.

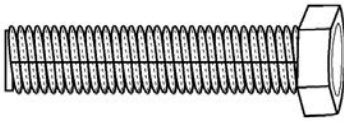

VARENUMMER	EL NR	PRODUKTNAVN
790540	1305833	Maskinskrue, helgjenget, 6-kant M6x20mm
790542	1305834	Maskinskrue, helgjenget, 6-kant, M6x25mm
790544	1305835	Maskinskrue, helgjenget, 6-kant M6x30mm
790562	1305836	Maskinskrue, helgjenget, 6-kant M8x20mm
790564	1305837	Maskinskrue, helgjenget, 6-kant M8x25mm
790566	1305838	Maskinskrue, helgjenget, 6-kant M8x30mm
790588	1305839	Maskinskrue, helgjenget, 6-kant M10x20mm
790592	1305840	Maskinskrue, helgjenget, 6-kant M10x30mm
790616	1305841	Maskinskrue, helgjenget, 6-kant M12x30mm
790618	1305842	Maskinskrue, helgjenget, 6-kant M12x40mm

## Maskinskrue, forsenket

## MASKINSKRUE FORSENKET

haupa®

Helgjenget galvanisert maskinskrue med flatt, forsenket hode for PZ2. Leveres i eske a/100stk.

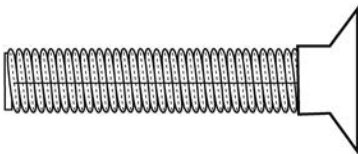

VARENUMMER	EL NR	PRODUKTNAVN
790700	1305848	Maskinskrue med forsenket hode M3x20mm
790702	1305849	Maskinskrue med forsenket hode M3x30mm
790704	1305850	Maskinskrue med forsenket hode M3x40mm
790706	1305851	Maskinskrue med forsenket hode M3x50mm
790710	1305852	Maskinskrue med forsenket hode M4x20mm
790712	1305854	Maskinskrue med forsenket hode M4x30mm
790714	1305855	Maskinskrue med forsenket hode M4x40mm
790716	1305856	Maskinskrue med forsenket hode M4x50mm
790721	1305857	Maskinskrue med forsenket hode M5x25mm
790722	1305858	Maskinskrue med forsenket hode M5x30mm
790724	1305859	Maskinskrue med forsenket hode M5x40mm
790726	1305860	Maskinskrue med forsenket hode M5x50mm

## Sekskantmuttere

## GALVANISERT SEKSKANTMUTTER

haupa®

Galvanisert sekskantmutter M3, styrke 8. I henhold til ISO4032 - DIN 934. Leveres i eske a/200stk.

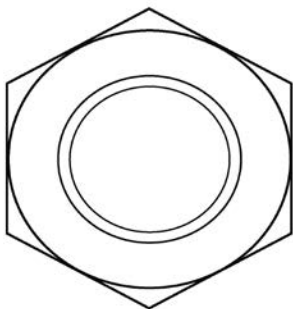

VARENUMMER	EL NR	PRODUKTNAVN
792000	1305861	Galvanisert sekskantmutter M3
792001	1305862	Galvanisert sekskantmutter M4
792002	1305863	Galvanisert sekskantmutter M5
792003	1305864	Galvanisert sekskantmutter M6
792005	1305865	Galvanisert sekskantmutter M8
792006	1305866	Galvanisert sekskantmutter M10
792008	1305867	Galvanisert sekskantmutter M12

## Planskive

## GALVANISERT PLANSKIVE

haupa®

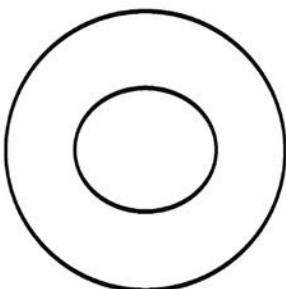
Galvanisert planskive M3. Dimensjoner: hull  $\varnothing$ 3,2mm, ytterdiameter 7mm. I henhold til ISO7089 - DIN125. Levers i eske a/200stk.

VARENUMMER	EL NR	PRODUKTNAVN
792600	1305868	Galvanisert planskive M3
792602	1305869	Galvanisert planskive M4
792603	1305870	Galvanisert planskive M5
792604	1305871	Galvanisert planskive M6
792606	1305872	Galvanisert planskive M8
792607	1305873	Galvanisert planskive M10

## Planskive, stor ytre diameter



## PLANSKIVE

haupa®

El-zink planskive. DIN 9021N

VARENUMMER	EL NR	PRODUKTNAVN
792650	1305962	Planskive M4x12mm DIN 9021N
792651	1305963	Planskive M5x15mm DIN 9021N
792652	1305874	PLANSKIVE M6x20mm DIN 9021N
792654	1305875	PLANSKIVE M8x25mm DIN 9021N
792656	1305876	PLANSKIVE M10x40mm DIN 9021N
792658	1305877	PLANSKIVE M12x40mm DIN 9021N

## Sprengskiver

## SPRENGSKIVE

haupa®



Sprengskive el-zink. I henhold til DIN 127. Leveres i eske a/100stk.

VARENUMMER	EL NR	PRODUKTNAVN
792756	1305878	Sprengskive M6 el-zink
792758	1305879	Sprengskive M8 el-zink
792760	1305880	Sprengskive M10 el-zink
792762	1305881	Sprengskive M12 el-zink



## SØPPESEKKER



## SØPPESEKK

haupa®

Søppelsekker, 75 og 120 liter.

VARENUMMER	EL NR	PRODUKTNAVN
393018	8840685	Søppelsekk 5stk, kraftig, 75 Liter - 100my.
393020	8840686	Søppelsekk 10 stk 120 liter, 50my.



## TILDEKKING



## STØVDØR M/GLIDELÅS 2200X1200MM

haupa®

Støvdør med glidelås til å feste i blant annet døråpninger hvor en vil hindre at støv kommer gjennom.

- Produsert i multifleece.
- Høyden på glidelåsen er 215cm.
- Åpnes enkelt med glidelås.
- Totalmål 120x220cm.

VARENUMMER	EL NR	PRODUKTNAVN
393032	8876872	Støvdør med glidelås 2200x1200mm



## DUK MULTI-FLEECE 1X10METER

haupa®

Meget absorberende gulvbeskyttelse i fleece med anti-skli. 1x10 meter.

VARENUMMER	EL NR	PRODUKTNAVN
393028	8876873	Tildeckingsduk, multi-fleece, 1x10meter



# KJEMI OG LIMPRODUKTER

## LIMPRODUKTER



### HUPMEGA 2-KOMPONENT LIM 50G

haupa®

2-Komponent high performance lim.

- Limet blander seg automatisk.
- Gjennomherdet etter 24 timer.
- Oppnår ca 75% herding etter 2 timer i romtemperatur.
- "Åpen tid" ca 5 minutter.
- Temperaturtoleranse -55°C til +120°C

VARENUMMER	EL NR	PRODUKTNAVN
170220	8876895	HUPmega 2-komponent lim 50g



### TUT TIL 2-KOMPONENT LIM

haupa®

Blandingstut for 2-komponent lim, HAUPA HUPmega 170220.

VARENUMMER	EL NR	PRODUKTNAVN
170234	8876896	Tut til 2-komponent lim



### HUPSUPERGLUE SUPERLIM 20G

haupa®

Kraftig superlim i en praktisk 20ml flaske.

VARENUMMER	EL NR	PRODUKTNAVN
170226	8876897	HUPsuperglue Superlim 20g



## TUT TIL SUPERLIM

“Fine drop” tut til HAUPA HUPsuperglue 170226

VARENUMMER	EL NR	PRODUKTNAVN
170236	8876898	Tut til superlim



## HUPLOCK GJENGELÅS 50ML

Kraftig gjengelås beregnet for opp til M20 gjenger, medium elastisk.

- Ca 50% herdet etter 10-20 min og gjennomherdet etter 1-3 timer.
- Temperaturtoleranse -55°C til +150°C

VARENUMMER	EL NR	PRODUKTNAVN
170240	8876899	HUPlock gjengelås 50ml



## FUGE, POLYESTERPRODUKTER



## SILIKONSPRØYTE PROFF

Silikonsprøyte i solid utførelse med ergonomisk håndtak.

- Beregnet for 310ml patroner.

VARENUMMER	EL NR	PRODUKTNAVN
170254	8876879	Silikonsprøyte Proff



## FIX ALL POLYMERLIM HVIT

Forsegling og liming i bygnings- og konstruksjons-industrien. Mot soppdannelse i sanitære områder som kjøkken og bad. Liming av vibrerende konstruksjoner. Fix All High Tack er et tilsvarende produkt som Fix All, men med lang større prestanda på umiddelbar vedheft og limstyrke. Fugemassen er basert på MS-Polymer. Produktet for større og tyngre konstruksjoner. Tilfredsstiller kravene til GEV EMI CODE EC1plus (very low emissions)

VARENUMMER	EL NR	PRODUKTNAVN
115265	1805100	Fix All High Tack - polymerlim hvit
115267	1805101	Fix All High Tack polymerlim, grå
115266	1805102	Fix All High Tack polymerlim, sort
119650	1805103	Fix All polymerlim transparent





## HUP40 SMØRESPRAY 400ML

haupa®

Silikonfri universal smørespray.

- Erstatte konvensjonelle lette smøremidler, penetrerende oljer, rustbeskyttere, fuktfordrivere, metallrensere, silikonspray m.fl.
- Flyter lett ut. Løser enkelt fastlåste mekanismer.
- Trekker inn under fuktighet og danner en "barriere".
- Leder ikke strøm.
- Rengjør og beskytter mot rustdannelse.
- Løser lim og taperester.

VARENUMMER	EL NR	PRODUKTNAVN
170166	8876900	HUP40 smørespray 400ml



## HUPDRILL SKJÆREOLJE 400ML

haupa®

Bor og skjæreolje egnet for bruk i industrien, vedlikehold / service, bil-, håndverk, etc.

- Effektivt, redusere kostnader, slitasje og friksjon.
- Utmerket smøreeffekt med oksidasjon beskyttelse.

VARENUMMER	EL NR	PRODUKTNAVN
170172	8876901	HUPdrill skjæreolje 400ml



## HYDRAULIKKOLJE 0,5L

haupa®

Hydraulikkolje beregnet for å bruke til batterihydrauliske press, kabelkutter og lokkeverktøy.

VARENUMMER	EL NR	PRODUKTNAVN
216254	8876910	Hydraulikkolje 0,5l



## HUPWETBLOCK SPRAY 400ML

haupa®

Unik kontakt-spray til bruk på elektroniske komponenter, også de som kan bli utsatt for vann i en begrenset periode.

VARENUMMER	EL NR	PRODUKTNAVN
170180	8876902	HUPwetBlock, vannavstøtende spray 400ml



## DOSERINGSTUT FOR SPRAYBOKSER

haupa®

Hendig doseringstut til spraybokser.  
Gir nøyaktig og presis spraying.

VARENUMMER	EL NR	PRODUKTNAVN
170406	8876907	Doseringstut for spraybokser



## VASK OG RENSEPRODUKTER



### HUPELECTROCLEAN EL MOTOR-RENS

haupa®

Elektromotor rengjøringspray. Brukes til å fjerne støv, olje, smøremidler m.m. fra kontakter, releer, kabler, coiler ol.

VARENUMMER	EL NR	PRODUKTNAVN
170114	8876903	HUPelectroClean EL motor-rens



### HUPGRAFFITIEX RENGJØRINGSSPRAY

haupa®

Rengjøringspray som fjerner lakk, maling, graffiti og limrester.

- Rengjør enkelt overflater av betong, stein, murstein, tre, glass, keramikk, porselen og metall.

VARENUMMER	EL NR	PRODUKTNAVN
170110	8876904	HUPgraffitiEX rengjøringspray



### HUPPROTECT HUDBESKYTT 250ML

haupa®

Hudkrem som gjør det enkelt å rengjøre/beskytte huden.

- Dermatologisk testet.
- Beskytter hendene og andre deler av kroppen med en beskyttende film.
- Brukes ved kontakt med olje, fett, tjære, maling, støv og annen smuss og typer av forurensninger.
- Kan forebygge allergiske reaksjoner forårsaket av kontakt med ulike stoffer.

VARENUMMER	EL NR	PRODUKTNAVN
170116	8876905	HUPprotect hudbeskyttelse 250ml



### SWIPEX RENGJØRINGSKLUTER

**SOUDAL**

Swipex er spesielt utviklet for rask og profesjonell fjerning av uherdet silikon, PU skum, lim, MS Polymer, maling og masse annet fra hender, verktøy og forskjellige overflater. Swipex er et sikkert alternativ til whitespirit, og mye mer effektivt enn vann og såpe. Inneholder utvalgte løsemidler samt fuktighetsbevarende midler.

VARENUMMER	EL NR	PRODUKTNAVN
SWIPEX	1505106	Swipex rengjøringskluter



### RENGJØRINGSKLUTER

haupa®

Industrielle rengjøringskluter for hender, verktøy eller småflater som trenger rengjøring. Effektiv mot olje, maling, tjære, blekk, silikon, lim o.l.

VARENUMMER	EL NR	PRODUKTNAVN
150600	1805105	Rengjøringskluter for hender og verktøy

## GLIDEMIDDEL



## GLIDEMIDDEL GELE 1000ML

Glidemiddel, gele som hindrer 80% av friksjonen og gjør det lettere å trekke kabelen.

- Så snart vannet fordampes forblir den viktigste del av smøremidlet i røret og sikrer at gamle kabler lett kan trekkes ut og nye trekkes inn.
- Effekten varer i mange år, og ved forskjellige temperaturer.

VARENUMMER	EL NR	PRODUKTNAVN
143345	8876908	Glidemiddel, gele 1000ml



## GLIDEMIDDEL SPRAY 400ML

Glidemiddel, gele som hindrer 80% av friksjonen og gjør det lettere å trekke kabelen.

- Så snart vannet fordampes forblir den viktigste del av smøremidlet i røret og sikrer at gamle kabler lett kan trekkes ut og nye trekkes inn.
- Effekten varer i mange år, og ved forskjellige temperaturer.

VARENUMMER	EL NR	PRODUKTNAVN
143348	8876909	Glidemiddel, spray 400ml

## RØYKVARSLER-TESTER



## HUPDETECT TESTSPRAY 200ML

Rask og pålitelig testspray for røykvarslere. Holder til 150-200 tester.

VARENUMMER	EL NR	PRODUKTNAVN
170404	8876906	HUPdetect, røykvarslers testspray 200ml

## GASS



300ml



## RONSON UNIVERSALGASS REFILL

EKSTREMT BRANNFARLIG. Innhold: Butan 54%, isobutan 24%, propan 24%. Gassen har gjennomgått ytterligere raffinering for økt brennevne og driftssikkerhet. Leveres med universaladapter for de fleste beholdere og bruksapparater. 300ml.

VARENUMMER	EL NR	PRODUKTNAVN
BUTAN REFILL 300ML	8835962	Ronson universalgass, refill 300ml



# BATTERIER



## STANDARD BATTERIER



### ULTRA POWER LR6 AA 4PK

**DURACELL**

4pk LR6 AA. 1,5V. Alkalisk batteri med lang holdbarhet.

VARENUMMER	EL NR	PRODUKTNAVN
002562	6200000	Duracell batterier Ultra Power LR6 AA - 4pk



### ULTRA POWER LR03 AAA - 4PK

**DURACELL**

4pk LR03 AAA. 1,5V. Alkalisk batteri med lang holdbarhet.

VARENUMMER	EL NR	PRODUKTNAVN
002692	6200040	Duracell batterier Ultra Power LR03 AAA - 4pk



### ULTRA POWER LR14 C 2PK

**DURACELL**

2pk LR14 C. 1,5V. Alkalisk batteri med lang holdbarhet.

VARENUMMER	EL NR	PRODUKTNAVN
002852	6200002	Duracell batterier Ultra Power LR14 C - 2pk



## ULTRA POWER LR20 D 2PK

**DURACELL**

2pk LR20 D. 1,5V. Alkalisk batteri med lang holdbarhet.

VARENUMMER	EL NR	PRODUKTNAVN
002906	6200003	Duracell batterier Ultra Power LR20 D - 2pk



## PLUS POWER 3LR12 - 4,5V

**DURACELL**

1pk 3LR12 - MN1203 4,5V. Alkalisk batteri med lang holdbarhet.

VARENUMMER	EL NR	PRODUKTNAVN
019317	6200004	Duracell batterier Plus Power 3LR12 - MN1203 - 1pk



## ULTRA POWER 6LR61 9V

**DURACELL**

1pk 6LR61 9V. Alkalisk batteri med lang holdbarhet. Ideell for røkvarslere.

VARENUMMER	EL NR	PRODUKTNAVN
105416	6200005	Duracell batterier Ultra Power 6LR61 - 1pk



## SECURITY LR1 2PK

**DURACELL**

2pk MN9100 LR1 1,5V. Alkalisk batteri med lang holdbarhet

VARENUMMER	EL NR	PRODUKTNAVN
203983	6200006	Duracell batterier Security LR1 - 2pk



## ULTRA PHOTO LI-ON CR123A - 2PK

**DURACELL**

2pk Kamerabatteri 3V. Litium, Høy effekt.

VARENUMMER	EL NR	PRODUKTNAVN
123106	6200019	Duracell batterier Ultra Photo Li-on CR123A - 2pk





## ULTRA PHOTO LI-ON 223 - 1PK

**DURACELL**

1pk kamerabatteri 6V. Litium, Høy effekt.

VARENUMMER	EL NR	PRODUKTNAVN
223103	6200020	Duracell batterier Ultra Photo Li-on 223 - 1pk



## ULTRA PHOTO LI-ON 245 - 1PK

**DURACELL**

1pk kamerabatteri 6V. Litium, Høy effekt.

VARENUMMER	EL NR	PRODUKTNAVN
245105	6200021	Duracell batterier Ultra Photo Li-on 245 - 1pk



## ULTRA PHOTO LI-ON CR2 - 1PK

**DURACELL**

1pk CR2 kamerabatteri 3V. Litium, Høy effekt.

VARENUMMER	EL NR	PRODUKTNAVN
020306	6200022	Duracell batterier Ultra Photo Li-on CR2 - 1pk



## SECURITY ALKALINE MN11

**DURACELL**

1pk MN11, 6V alkalisk batteri. Velegnet til sikkerhetsenheter.

VARENUMMER	EL NR	PRODUKTNAVN
015142	6200023	Duracell batterier Security Alkaline MN11 - 1pk



## SECURITY ALKALINE MN21 2PK

**DURACELL**

2pk MN21, 12V Alkalisk batteri.

VARENUMMER	EL NR	PRODUKTNAVN
203969	6200041	Duracell batterier Security Alkaline MN21 - 2pk



## SECURITY ALKALINE MN27 - 1PK

**DURACELL**

1pk MN27, 12V Alkalisk batteri. Velegnet til sikkerhetsprodukter.

VARENUMMER	EL NR	PRODUKTNAVN
023352	6200024	Duracell batterier Security Alkaline MN27 - 1pk



## SECURITY J 4LR61 6V

**DURACELL**

6V Alkalisk batteri. Leveres i 1pk

VARENUMMER	EL NR	PRODUKTNAVN
767102	6200039	Duracell batterier

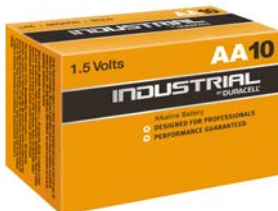

## INDUSTRIAL LR6 AA 10PK

**DURACELL**

10pk alkalisk LR6 AA 1,5V Batteri, med lang holdbarhet/lagringstid.

VARENUMMER	EL NR	PRODUKTNAVN
079779	6200027	Duracell batterier Industrial LR6 AA - 10pk



## INDUSTRIAL LR03 AAA 10PK

**DURACELL**

10pk alkalisk LR03 AAA 1,5V Batteri, med lang holdbarhet/lagringstid.

VARENUMMER	EL NR	PRODUKTNAVN
080546	6200028	Duracell batterier Industrial LR03 AAA - 10pk



## INDUSTRIAL LR14 C - 10PK

**DURACELL**

10pk alkalisk LR14 C 1,5V batteri, med lang holdbarhet/lagringstid.

VARENUMMER	EL NR	PRODUKTNAVN
082892	6200029	Duracell batterier Industrial LR14 C - 10pk



## INDUSTRIAL LR20 D - 10PK

**DURACELL**

10pk alkalisk LR20 D 1,5V batteri, med lang holdbarhet/lagringstid.

VARENUMMER	EL NR	PRODUKTNAVN
082977	6200030	Duracell batterier Industrial LR20 D - 10pk



## INDUSTRIAL 6LR61 9V - 10PK

**DURACELL**

10pk alkalisk 6LR61 9V batteri, med lang holdbarhet/lagringstid.

VARENUMMER	EL NR	PRODUKTNAVN
082991	6200031	Duracell batterier Industrial 6LR61 9V - 10pk



## OPPLADBARE BATTERIER



### RECHARGEABLE HR6 AA 4PK

**DURACELL**

Oppladbare HR6 AA 1,5V batterier på 2400mAh. Leveres i 4pk. Lader, se el.numrene: 6200035, 36, 36 og 38.

VARENUMMER	EL NR	PRODUKTNAVN
057043	6200032	Duracell oppladbare AA batterier, 2400mAh - 4pk



### RECHARGEABLE HR03 AAA - 4PK

**DURACELL**

Oppladbare AAA 1,5V batterier 850mAh. Leveres i 4pk. Lader, se el.numrene: 6200035, 36, 36 og 38.

VARENUMMER	EL NR	PRODUKTNAVN
203822	6200033	Duracell oppladbare batterier 850mAh HR03 AAA - 4pk



### RECHARGEABLE HR09V 9V 170MAH

**DURACELL**

Oppladbart HR09V, 9V batteri, med NiMH kjemi. Flerbruksbatteri. 170mAh. Lader, se el.numrene: 6200035, 36, 36 og 38.

VARENUMMER	EL NR	PRODUKTNAVN
056008	6200034	Duracell oppladbart batteri HR09V 9V 170mAh - 1pk



## KNAPPE-BATTERIER



### PHOTO 625A 1,5V LR9

**DURACELL**

1,5V Alkalisk batteri. Leveres i 1pk

VARENUMMER	EL NR	PRODUKTNAVN
052611	6200044	Duracell batterier



### ELECTRONICS ALKALINE LR44 2PK

**DURACELL**

LR44 1,5V Knappecellebatteri. Leveres i 2pk.

VARENUMMER	EL NR	PRODUKTNAVN
504424	6200007	Duracell batterier alkaline LR44 - 2pk

**ELECTRONICS LI-ON CR1220 - 1PK****DURACELL**

CR1220 litium høy effekt 3V. Knappcelle-batteri.

VARENUMMER	EL NR	PRODUKTNAVN
030305	6200008	Duracell batterier Li-on CR1220 - 1pk

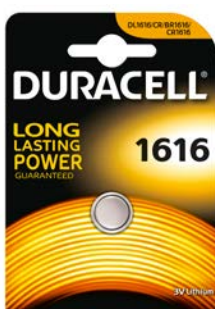
**ELECTRONICS LI-ON CR1616 - 1PK****DURACELL**

CR1616 litium, høy effekt 3V. Knappcelle-batteri.

VARENUMMER	EL NR	PRODUKTNAVN
030336	6200009	Duracell batteri Li-on CR1616 - 1pk

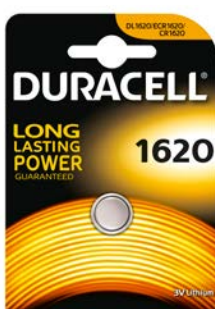
**ELECTRONICS LI-ON CR1620 - 1PK****DURACELL**

CR 1620 litium, høy effekt 3V. Knappcelle-batteri.

VARENUMMER	EL NR	PRODUKTNAVN
030367	6200010	Duracell batterier Li-on CR1620 - 1pk

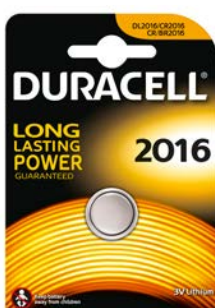
**ELECTRONICS LI-ON CR2016 - 1PK****DURACELL**

CR2016 litium, høy effekt 3V. Knappcelle-batteri.

VARENUMMER	EL NR	PRODUKTNAVN
033948	6200011	Duracell batterier Li-on CR2016 - 1pk

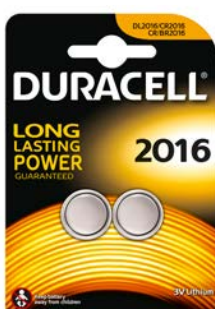
**ELECTRONICS LI-ON CR2016 - 2PK****DURACELL**

CR2016 litium, høy effekt 3V. Knappcelle- batteri.

VARENUMMER	EL NR	PRODUKTNAVN
203884	6200012	Duracell batterier Li-on CR2016 - 2pk

**ELECTRONICS LI-ON CR2025 - 1PK****DURACELL**

CR2025 litium, høy effekt 3V. Knappcelle-batteri.

VARENUMMER	EL NR	PRODUKTNAVN
033979	6200013	Duracell batterier Li-on CR2025 - 1pk

**ELECTRONICS LI-ON CR2025 - 2PK****DURACELL**

CR2025 litium, høy effekt 3V. Knappcelle-batteri.

VARENUMMER	EL NR	PRODUKTNAVN
203907	6200014	Duracell batterier Li-on CR2025 - 2pk

**ELECTRONICS LI-ON CR2032 - 1PK****DURACELL**

CR2032 litium, høy effekt 3V. Knappcelle-batteri.

VARENUMMER	EL NR	PRODUKTNAVN
033917	6200015	Duracell batterier Li-on CR2032 - 1pk

**ELECTRONICS LI-ON CR2032 - 2PK****DURACELL**

CR2032 litium, høy effekt 3V. Knappcelle-batteri.

VARENUMMER	EL NR	PRODUKTNAVN
203921	6200016	Duracell batterier Li-on CR2032 - 2pk

**ELECTRONICS LI-ON CR2430 - 1PK****DURACELL**

CR2430 litium, høy effekt 3V. Knappcelle-batteri.

VARENUMMER	EL NR	PRODUKTNAVN
030398	6200017	Duracell batterier Li-on CR2430 - 1pk



**ELECTRONICS LI-ON CR2450 - 1PK****DURACELL**

CR2450 litium, høy effekt 3V. Knappecelle-batteri.

VARENUMMER	EL NR	PRODUKTNAVN
030428	6200018	Duracell batterier Li-on CR2450 - 1pk

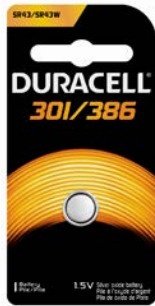
**ELECTRONICS 386/301 SR 43****DURACELL**

Knappecellebatteri 1,5V sølvoksid. Leveres i 1pk

VARENUMMER	EL NR	PRODUKTNAVN
067721	6200042	Duracell batterier SR 43

**ELECTRONICS 357/303 2PK****DURACELL**

SR44 357/303 knappecellebatteri 1,5V sølvoksid. Leveres i 2pk.

VARENUMMER	EL NR	PRODUKTNAVN
013858	6200025	Duracell batterier Electronics 357/303 SR44 - 2pk

**ELECTRONICS 389/390 SR54 - 1PK****DURACELL**

389/390 SR54 knappecellebatteri 1,5V sølvoksid.

VARENUMMER	EL NR	PRODUKTNAVN
068124	6200026	Duracell batterier Electronics 389/390 SR54 - 1pk

**ELECTRONICS 392/384 SR41****DURACELL**

Knappecellebatteri 1,5V sølvoksid. Leveres i 1pk

VARENUMMER	EL NR	PRODUKTNAVN
067929	6200043	Duracell batterier 392/384 SR41



## BATTERILADERE



### MULTICHARGER CEF22

**DURACELL**

Dette er en automatisk smartlader for alle Ni-MH/Ni-Cd AA, AAA, C, D og 9V batterier. Du kan lade 8xAA, 8xAAA, 4xC, 4xD, 1x9V og trenger ikke bekymre deg for overlading da dette er automatisk.

VARENUMMER	EL NR	PRODUKTNAVN
088313	6200035	Duracell multilader CEF22



### LADER 45MIN FOR AA OG AAA

**DURACELL**

Liten hendig lader som plugges rett i støpselet. Lader 2xAA og 2xAAA samtidig, ladetid 45min. 2stk oppladbare batterier medfølger.

VARENUMMER	EL NR	PRODUKTNAVN
36529	6200036	Duracell lader for oppladbare AA og AAA



### USB-LADER- /BATTERIPAKKE

**DURACELL**

Hendig USB-batteri /ladepakke. Perfekt som nødstrøm for mobil eller nettbrett. 1800mAh som gir deg ca. 5 timer ekstra brukstid på eks. mobiltelefon. Leveres med USB og Mini-USB adapter.

VARENUMMER	EL NR	PRODUKTNAVN
24847	6200038	Duracell batteri /ladepakke USB



# REDSKAP

## SKUFFER OG SPADER



### ANLEGGSSPADE



Antageligvis markedets mest robuste redskap. Structrons patenterte glasfiberskaft med D-håndtak. Lengde 1030mm. Vekt 1,85kg.

VARENUMMER	EL NR	PRODUKTNAVN
819813	8842022	Anleggsspade med glassfiberskaft

### EXTREMSPADE EGNET FOR RØTTER



Antakeligvis markedets mest robuste redskap. Structrons patenterte glasfiberskaft med D-håndtak. Perfekt for kutting av røtter. Lengde 1010mm. Vekt 1,85kg.

VARENUMMER	EL NR	PRODUKTNAVN
819806	8842023	Extremspade med glassfiberskaft

### STÅLSKUFFE MED GLASSFIBERSKAFT



Et robust redskap med Structrons patenterte glasfiberskaft med D-håndtak. Lengde 1035mm. Vekt 1,80kg.

VARENUMMER	EL NR	PRODUKTNAVN
819837	8842024	Stålskuffe med glassfiberskaft

### GRØFTESPADE M/GLASSFIBERSKAFT



Structrons patenterte glasfiberskaft med D-håndtak. Lengde 1160mm. Vekt 1,925kg.

VARENUMMER	EL NR	PRODUKTNAVN
821359	8842025	Grøftespade med glassfiberskaft

**HAGESPADE MED GLASSFIBERSKAFT**

Sannsynligvis markedets mest robuste redskap. Structrons patenterte glassfiberskaft med D-håndtak. Lengde 1050mm. Vekt 1,950kg.

VARENUMMER	EL NR	PRODUKTNAVN
819820	8842026	Hagespade med glassfiberskaft

**ANLEGGSSPADE - RETT TYPE**

Med Structrons patenterte glassfiberskaft med D-håndtak. Ingen vinkling på bladet. Lengde 1030mm. Vekt 1,85kg.

VARENUMMER	EL NR	PRODUKTNAVN
823063	8842027	Anleggsspade - rett type

**KABELSPADE MED GLASSFIBERSKAFT**

En robust kabelspade med Structrons patenterte glassfiberskaft med D-håndtak

- Blad i Stål
- Vekt 1,6kg
- Lengde 1275mm

VARENUMMER	EL NR	PRODUKTNAVN
827405	8835971	Kabelspade med glassfiberskaft

**ANLEGGSSPADE LANG TYPE**

Med Structrons patenterte solide glassfiberskaft. Lengde 1520mm. Vekt 2,25kg.

VARENUMMER	EL NR	PRODUKTNAVN
820642	8842028	Anleggsspade lang type, med glassfiberskaft

**EXTREMSPADE LANG TYPE**

En av markedets mest robuste redskap. Structrons patenterte glassfiberskaft. Perfekt for kutting av røtter. Lengde 1460mm. Vekt 2,35kg.

VARENUMMER	EL NR	PRODUKTNAVN
820635	8842029	Extremspade lang type, med glassfiberskaft

**STÅLSKUFFE LANG TYPE**

Med Structrons patenterte robuste glassfiberskaft. Lengde 1500mm. Vekt 2,45kg.

VARENUMMER	EL NR	PRODUKTNAVN
820659	8842030	Stålskuffe lang type, med glassfiberskaft

**ANLEGGSSPADE RETT, LANG TYPE**

Sannsynligvis markedets mest robuste redskap. Structrons patenterte glassfiberskaft. Ingen vinkling på bladet. Lengde 1520mm. Vekt 2,25kg.

VARENUMMER	EL NR	PRODUKTNAVN
823070	8842031	Anleggsspade rett, lang type, med glassfiberskaft

**SPADE VAKUM MED D-HÅNDTAK**

Et robust redskap med Structrons glassfiberskaft. Toolite serien er designet for graving i leire og vannbaserte masser. Hullene gjør at massen slipper mye lettere enn med en ordinær spade. Structrons patenterte glassfiberskaft med D-håndtak. Lengde 1090mm. Vekt 1,75kg.

VARENUMMER	EL NR	PRODUKTNAVN
826293	8842049	Spade vakum med glassfiberskaft og D-håndtak



## SPADE VAKUM LANG



En spade designet for graving i leire og vannbaserte masser. Hullene gjør at massen slipper mye lettere enn med en ordinær spade. Structrons patenterte glassfiberskaft. Lengde 1510mm. Vekt 1,95kg.

VARENUMMER	EL NR	PRODUKTNAVN
826309	8842050	Spade vakum lang, med glassfiberskaft



## SKUFFE VAKUM MED D-HÅNDTAK



Designet for graving i leire og vannbaserte masser. Hullene gjør at massen slipper mye lettere enn med en ordinær spade. Structrons patenterte glassfiberskaft med D-håndtak. Lengde 1090mm. Vekt 1,70kg.

VARENUMMER	EL NR	PRODUKTNAVN
826316	8842051	Skuffe vakum med D-håndtak og glassfiberskaft



## SKUFFE VAKUM LANG, D-HÅNDTAK



Spesielt designet for graving i leire og vannbaserte masser. Hullene gjør at massen slipper mye lettere enn med en ordinær spade. Structrons patenterte glassfiberskaft. Lengde 1510mm. Vekt 1,90kg.

VARENUMMER	EL NR	PRODUKTNAVN
826323	8842052	Skuffe vakum lang, med D-håndtak og glassfiberskaft

## STOLPESPADE



### STOLPESPADE M/GLASSFIBERSKAFT



En av markedets mest robuste redskap med Structrons patenterte glassfiberskaft. Omkrets spadehode: 150mm. Lengde 2000mm.

VARENUMMER	EL NR	PRODUKTNAVN
827740	8842033	Stolpespade med glassfiberskaft

## KRAFSE, SPETT OG KUMLOKKÅPNERE



### KRAFSE LANG TYPE



Et solid og robust redskap med Structrons patenterte glassfiberskaft. Lengde 1280mm. Vekt 1,80kg. Bredde blad: 340mm

VARENUMMER	EL NR	PRODUKTNAVN
822769	8842032	Krafse lang type, med glassfiberskaft



### SHINGLE REMOVER



Sannsynligvis markedets mest robuste redskap. Structrons patenterte glassfiberskaft. Lengde 1200mm. Vekt 2,605kg.

VARENUMMER	EL NR	PRODUKTNAVN
821366	8842035	Shingle remover med glassfiberskaft



**ALUSPETT M/STÅLSPISS 1500MM**

Et aluminiumspett som du også klarer å bryte med.

- Stålspissen gjør at spettet tåler svært høy belastning.
- Produsert i høyteknologisk aluminium som brukes innen produksjon av fly.
- Aluminiumspett er lettere og mer skånsomt å arbeide med, spesielt arbeid i skulderhøyde.
- Et aluminiumsverktøy som ikke rustet og tåler kulde bedre.
- Kan bøyes omtrent tre ganger så mye som et stålverktøy uten å deformeres.
- Lengde: 1500mm
- Vekt: 3,2 kg

VARENUMMER	EL NR	PRODUKTNAMN
841014	8876169	Aluminiumspett med stålsmiss

**SLAGSPETT**

Kraftig slagspett i stål. Teleskopisk konstruksjon der håndtaket har en "høy vekt", trekkes ut og slåes ned, som gir solide slag.

- Lengde 990mm
- Vekt 7,25kg

VARENUMMER	EL NR	PRODUKTNAMN
821021	8835972	Slagspett

**KUMLOKKÅPNER**

Kraftig og hendig kumlokkåpner i stål

- Lengde 920 mm
- Vekt 3,5 kg

VARENUMMER	EL NR	PRODUKTNAMN
827993	8835976	Kumlokkåpner

**RAKER OG RIVER****ALUMINIUMSRIVE 600MM**

Aluminiumsrive med avretningsskjær. Bredde 60cm. Lengde 1680mm. Vekt 1,7kg.

VARENUMMER	EL NR	PRODUKTNAMN
820499	8842036	Aluminiumsrive 600mm, med glassfiberskaft

**ALUMINIUMSRIVE 900MM**

Med avretningsskjær. Bredde 90cm. Lengde 1680mm. Vekt 1,9kg.

VARENUMMER	EL NR	PRODUKTNAMN
820505	8842037	Aluminiumsrive 900mm med glassfiberskaft

**SKAFT TIL ALUMINIUMSRIVE**

Structrons patenterte glassfiberskaft. Passer til både 600 og 900mm river. Lengde 1680mm. Vekt 0,95kg.

VARENUMMER	EL NR	PRODUKTNAMN
826361	8842038	Skaft til aluminiumsrive



## STÅLRIVE RETT TYPE



Sannsynligvis markedets mest robuste redskap. Structrons patenterte glassfiberskaft. Rivebredde 415mm. Lengde 1690mm. Vekt 1,3kg.

VARENUMMER	EL NR	PRODUKTNAVN
819851	8842039	Stålrive rett type, med glassfiberskaft



## STÅLRIVE VINKLET



Sannsynligvis markedets mest robuste redskap. Stålrive med Structrons patenterte glassfiberskaft

- Rivebredde 415mm
- Lengde 1675mm
- Vekt 1,95 kg

VARENUMMER	EL NR	PRODUKTNAVN
823087	8835973	Stålrive vinklet, med glassfiberskaft



## PLENRIVE I PLAST, BREDDE 650MM



Med rivebredde på hele 650mm, 26 tenner. Lengde 1600mm. Vekt 0,82kg.

VARENUMMER	EL NR	PRODUKTNAVN
820567	8842053	Plenrive i plast, bredde 650mm, med glassfiberskaft.



## LØVRIVE 60CM, 24 TENNER I STÅL



Løvrive med Structrons patenterte glassfiberskaft. Rivebredde 60cm. Lengde 1600mm. Vekt 1,2kg.

VARENUMMER	EL NR	PRODUKTNAVN
820550	8842054	Løvrive 60cm, 24 tenner i stål og med glassfiberskaft

## FEIEKOSTER OG SVABER



## PIASSAVAKOST 60CM



Sannsynligvis markedets mest robuste redskap. Structrons patenterte glassfiberskaft. Kostbredde 60cm. Lengde 1630mm. Vekt 1,5kg.

VARENUMMER	EL NR	PRODUKTNAVN
820437	8842040	Piassavakost 60cm med glassfiberskaft



## STØVKOST 60CM



Støvkost med kostbredde på 60cm. Lengde 1630mm. Vekt 1,65kg.

VARENUMMER	EL NR	PRODUKTNAVN
819844	8842041	Støvkost 60cm med glassfiberskaft



## PIASSAVAKOST 45CM



Sannsynligvis markedets mest robuste redskap. Structrons patenterte glasfiberskaft. Kostbredde 45cm. Lengde 1630mm. Vekt 1,4kg.

VARENUMMER	EL NR	PRODUKTNAVN
823124	8842042	Piassavakost 45cm med glassfiberskaft



## STØVKOST 45CM



En robust kost med Structrons patenterte glasfiberskaft og kostbredde på 45cm. Lengde 1630mm. Vekt 1,55kg.

VARENUMMER	EL NR	PRODUKTNAVN
823117	8842043	Støvkost 45cm med glassfiberskaft



## KOSTESKAFT GLASSFIBER 1545MM



Sannsynligvis markedets mest robuste redskap. Structrons patenterte glasfiberskaft. Lengde 1545mm. Vekt 0,6kg. Passer til el.numrene: 8842040 - 43.

VARENUMMER	EL NR	PRODUKTNAVN
823155	8842044	Kosteskift glassfiber 1545mm til piassava / støvkost



## BUST TIL PIASSAVAKOST



Bust til Structron piassavakost 600mm vekt:0,9kg - 45cm vekt: 0,8kg. Passer til skaft el.nr: 8842044.

VARENUMMER	EL NR	PRODUKTNAVN
820581	8842045	Bust til piassavakost 60cm - Structron
823148	8842047	Bust til piassavakost 45cm - Structron



## BUST TIL FEIEKOST 60CM



Bust til Feiekost 600mm vekt: 1,05kg. Passer til skaft 8842044.

VARENUMMER	EL NR	PRODUKTNAVN
820574	8842046	Bust til feiekost 60cm - Structron
823131	8842048	Bust til feiekost 45cm - Structron



## INDUSTRISVABER



Sannsynligvis markedets mest robuste redskap. Structrons patenterte glasfiberskaft. Med skrape.

VARENUMMER	EL NR	PRODUKTNAVN
820444	8842073	Industrisvaber 61cm med glassfiberskaft
820949	8842074	Industrisvaber 90cm med glassfiberskaft



## INDUSTRISVABER DOBBEL 78CM



En soft svaber med bredde: 78cm. Lengde 1685mm. Vekt 1,25kg.

VARENUMMER	EL NR	PRODUKTNAVN
822714	8842075	Industrisvaber soft, med dobbeltleppe 78cm



## SVABER 44CM MED TELESKOPSKAFT



Sannsynligvis markedets mest robuste redskap. Structrons patenterte glassfiberskaft, med teleskopfunksjon. Soft svaber, til alle underlag. Bredde: 44cm. Lengde min/max: 1100-2220mm. Vekt 1,35kg.

VARENUMMER	EL NR	PRODUKTNAVN
823162	8842076	Svaber 44cm, med teleskopskaft i glassfiber



## HODE TIL INDUSTRI SVABER



Reservehode til industrisvaber 61 og 90cm.

VARENUMMER	EL NR	PRODUKTNAVN
820598	8842077	Hode til industrisvaber 61cm
820604	8842078	Hode til industrisvaber 90cm



## SVABERHODE SOFT DOBBELTLEPPE



Reservehode til svaber soft, dobbeltleppe. Bredde 78cm, vekt: 0,75kg.

VARENUMMER	EL NR	PRODUKTNAVN
822721	8842079	Svaberhode soft, dobbeltleppe, 78cm



## SVABERHODE 44CM TELESK-SKAFT



Reservehode til svaber med teleskopskaft, 44cm. Vekt: 0,15kg

VARENUMMER	EL NR	PRODUKTNAVN
823186	8842080	Hode til svaber, 44cm, for teleskopskaft



## TELESKOPSKAFT TIL SVABER



Structrons patenterte glassfiberskaft, med teleskopfunksjon. Lengde min/max: 1100-2220mm. Vekt 1,2kg. Passer til el.nr: 8842076 og 8842080.

VARENUMMER	EL NR	PRODUKTNAVN
823179	8842081	Teleskopskaft til svaber - Structron



## TRILLEBÅRER



## BYGG- OG BETONGBÅR STÅL



Stål-bår Forsterket chassis og punkteringsfritt hjul. Volum: 170L bredde 60cm Vekt: 17,25kg

VARENUMMER	EL NR	PRODUKTNAVN
822790	8842056	Markedets mest robuste redskap.



## BETONGBÅR I SOLID KUNSTSTOFF



Betongbår i solid kunststoff og punkteringsfritt hjul. Volum: 170L, bredde 60cm, vekt: 13,9kg

VARENUMMER	EL NR	PRODUKTNAVN
822783	8842057	Betongbår i solid kunststoff



## BYGG- OG BETONGBÅR ØKONOMI



økonomimodell i kunststoff for lettere bruk, eksempelvis for hagebruk. Volum: 170L, bredde 60cm, vekt: 12,55kg.

VARENUMMER	EL NR	PRODUKTNAVN
826040	8842058	Bygg- og betongbår i kunststoff, økonomi



## SLEGGER

## SLEGGE, MED SOFTGRIP



Sannsynligvis markedets mest robuste redskap. Structron glassfiberhåndtak og solide glassfiberkjerne med polypropylen-overtrekk.

VARENUMMER	EL NR	PRODUKTNAVN
826354	8842059	Slegge 6kg, med softgrip og glassfiberskaft
821281	8842060	Slegge 6kg, med softgrip og glassfiberskaft
821298	8842061	Slegge 4kg, med softgrip og glassfiberskaft
826088	8842062	Slegge 3kg, med softgrip og glassfiberskaft

## SLEGGEHAMMER



Sannsynligvis markedets mest robuste redskap. Structron glassfiberhåndtak og solide glassfiberkjerne med polypropylen-overtrekk.

VARENUMMER	EL NR	PRODUKTNAVN
821328	8842063	Sleggehammer 2kg, med softgrip og glassfiberskaft
821489	8842064	Sleggehammer 1,5kg, med softgrip og glassfiberskaft
821472	8842065	Sleggehammer 1kg, med softgrip og glassfiberskaft

## SLEGGEHAMMER, KORT SKAFT



Sleggehammer med kort skaft

- Structron glassfiberhåndtak med solid glassfiberkjerne og polypropylen-overtrekk.

VARENUMMER	EL NR	PRODUKTNAVN
827849	8835974	Sleggehammer 1,5kg med kort skaft
827856	8835975	Sleggehammer 2kg, med kort skaft



**SMIHAMMER.**

Structron glassfiberhåndtak med solid glassfiberkjerne og polypropylen-overtrekk.

VARENUMMER	EL NR	PRODUKTNAVN
821311	8842066	Smihammer 2kg, glassfiberskaft og softgrip
821304	8842067	Smihammer 1,5kg, glassfiberskaft og softgrip

**ØKSER OG HAKKER****KLYVØKS**

Structron glassfiberhåndtak med solid glassfiberkjerne og polypropylen-overtrekk.

VARENUMMER	EL NR	PRODUKTNAVN
821236	8842068	Klyvøks 4,7kg med glassfiberhåndtak og softgrip
826330	8842069	Klyvøks 3,7kg med glassfiberhåndtak og softgrip

**SPISSHAKKE**

Structron glassfiberhåndtak med solid glassfiberkjerne og polypropylen-overtrekk.

VARENUMMER	EL NR	PRODUKTNAVN
826347	8842070	Spisshakke 3,55kg, med glassfiberhåndtak og softgrip
821274	8842071	Spisshakke 1,4kg, med glassfiberhåndtak og softgrip

**ØKS 2,7KG, MED SOFTGRIP**

Structron glassfiberhåndtak med solid glassfiberkjerne og polypropylen-overtrekk. Lengde: 91cm, vekt: 2,7kg.

VARENUMMER	EL NR	PRODUKTNAVN
821243	8842072	øks 2,7kg, med glassfiberskaft og softgrip

**ASFALTRIVER****SKAFT TIL ASFALTRIVE**

Skaft av aluminium med softgrip for å sette på enten eikelist (el.nr 8842083) eller aluminiumslist (el.nr 8842084), kjøpes separat.

Lengde: 2020mm, vekt: 1,55Kg. (NB: bildet viser skaft påmontert aluminiumslist)

VARENUMMER	EL NR	PRODUKTNAVN
825937	8842082	Skaft til asfaltrive - 2020mm

**EIKELIST TIL ASFALTRIVE**

Eikelist til asfaltrive. Bredde 72cm, høyde 7,5cm, tykkelse 1,1cm, vekt: 0,4kg.

VARENUMMER	EL NR	PRODUKTNAVN
825951	8842083	Eikelist til asfaltrive - 72cm

**ALUMINIUMSLIST ASFALTRIVE**

Aluminiumslist til asfaltrive. Bredde 72cm, høyde 6,7cm, tykkelse 0,2cm, vekt: 0,25kg

VARENUMMER	EL NR	PRODUKTNAVN
825944	8842084	Aluminiumslist asfaltrive - 72cm



## GRENSAKSER



### GRENSAKS 80CM - MOTSKJÆRS



Hagens "avbitertang". Maks grentykkelse ca 5cm. Softgrip-håndtak for behagelig bruk. Lengde. 80cm, vekt: 1,5kg.

VARENUMMER	EL NR	PRODUKTNAVN
821564	8842085	Grensak, motskjærs 80cm



### GRENSAKS 80CM



Grensak for trimming og beskjæring av busker og trær. Hervede kniver. Max grentykkelse ca. 4cm. Lengde: 80cm, vekt: 1,3Kg.

VARENUMMER	EL NR	PRODUKTNAVN
821571	8842086	Grensak 80cm - for ca 4cm grentykkelse



### GRENKUTTER MED KVISTSAG



Grenkutter for trimming og beskjæring. Hervede kniver. Kan både klippe og sage. Teleskopskaft, lengde min/maks 2360-4030mm. Vekt: 2,10Kg.

VARENUMMER	EL NR	PRODUKTNAVN
823094	8842087	Grenkutter med teleskopskaft og kvistsag



### SAGBLAD TIL GRENKUTTER



Reserveblad til grenkutter el.nr: 88 420 87.

VARENUMMER	EL NR	PRODUKTNAVN
823100	8842088	Sagblad til grenkutter



## SNØRYDDING



### SNØSKUFFE, BLADBREDDE 48CM



Structrons patenterte glassfiberskaft med D-håndtak. Bladdimensjoner 480x345mm. Lengde 1350mm. Vekt 1,65kg.

VARENUMMER	EL NR	PRODUKTNAVN
820536	8842089	Snoskuffe, bladbredde 48cm



## SNØSKYFFEL BLADBREDDE 67CM



Structrons patenterte glassfiberskaft med D-håndtak. Bladdimensjoner: 670x285mm. Lengde 1400mm. Vekt 1,9kg.

VARENUMMER	EL NR	PRODUKTNAVN
821557	8842090	Snøskuffel med bladbredde 67cm



## ALUMINIUMSKUFFE



Structrons patenterte glassfiberskaft med D-håndtak. Aluminiumskuffe / bilspade med blad i aluminium, 48x37cm. Lengde 1200mm. Vekt 1,4kg.

VARENUMMER	EL NR	PRODUKTNAVN
820468	8842091	Aluminiumskuffe - 1200mm



## ALUMINIUMSKUFFE LANG



Structrons patenterte glassfiberskaft. Blad i Aluminium: 48x37cm. Lengde 1650mm. Vekt 1,55kg.

VARENUMMER	EL NR	PRODUKTNAVN
820512	8842092	Aluminiumskuffe lang - 1650mm



## PLASTSKUFFE - 1160MM



Structrons patenterte glassfiberskaft med D-håndtak. Blad i plast: 48x37cm. Lengde 1160mm. Vekt 1,75kg.

VARENUMMER	EL NR	PRODUKTNAVN
821496	8842093	Plastskuffe - 1160mm



## PLASTSKUFFE LANG



Structrons patenterte glassfiberskaft. Blad i plast: 48x37cm. Lengde 1640mm. Vekt 1,95kg.

VARENUMMER	EL NR	PRODUKTNAVN
821502	8842094	Plastskuffe lang - 164cm



## SNØSKUFFE LANG TYPE



Structrons patenterte glassfiberskaft . Blad i Plast: 480x345mm. Lengde 1880mm. Vekt 1,85kg.

VARENUMMER	EL NR	PRODUKTNAVN
823032	8842095	Snøskuffe lang type - 1885mm



## SNØSKYFFEL LANG TYPE



Structrons patenterte glassfiberskaft . Blad i Plast: 679x285mm. Lengde 190cm. Vekt: 1,95kg

VARENUMMER	EL NR	PRODUKTNAVN
823025	8842096	Snøskuffel lang type - 190cm



## SNØSKUFFE ERGONOMISK



Ergonomisk bøyd skaft av aluminium med D-håndtak. Blad av plast: 445x330mm. Lengde 1420mm. Vekt: 1,60kg.

VARENUMMER	EL NR	PRODUKTNAVN
825852	8842097	Snøskuffe ergonomisk



## ISHAKKE - 147CM



Structrons patenterte glasfiberskaft . Blad av stål. Lengde 147cm. Vekt: 1,45kg.

VARENUMMER	EL NR	PRODUKTNAVN
820543	8842098	Ishakke - 147cm



## SNØSKUFFE ALUMINIUM, BIL/TUR



Sammenleggbar snøskuffe i aluminium med T-håndtak. Totallengde: 710mm, sammenslått 60cm. Vekt kun: 0,6kg

VARENUMMER	EL NR	PRODUKTNAVN
825876	8842099	Snøskuffe i metall, velegnet for bil og på tur



## SNØRYDDER MOOVER



Snørydder med bøylehåndtak, for litt større ryddejobber. Perfekt når man må flytte på snømasser. Bredder på skuffen: 74cm, totallengde 1400mm, vekt: 4,45kg.

VARENUMMER	EL NR	PRODUKTNAVN
825845	8840676	Snørydder moover - bladbredde 74cm



## SNØRYDDER FOR TAK



Snørydder for tak med ekstra langt teleskopskaft. Skuffen måler 63x15cm. Sammenslått lengde: 204cm. Maks utslått lengde 604cm. Vekt: 2,60kg

VARENUMMER	EL NR	PRODUKTNAVN
825906	8840677	Snørydder for tak



## BENSINDREVNE MASKINER

### MOTORSAGER



#### MOTORSAG BENSIN 4,3KW



2-takts motorsag for den profesjonelle skogsarbeideren.

- Nyutviklet system for reduksjon av forbruk og utslipp.
- Utmerket vibrasjonsdemping.
- Bytte av luftfilter, rengjøring og vinterinnstilling av forgasseren gjøres meget enkelt uten bruk av verktøy.
- Stramming av kjedet gjøres enkelt mellom de to festemutrene til sverdet.
- Effekt: 4,3kW
- Slagvolum: 78,5cc
- Sverdstørrelse: 450 (18")mm
- Netto vekt: 6,6kg

VARENUMMER	EL NR	PRODUKTNAVN
PS-7910	8876118	Motorsag PS-7910 bensin

#### MOTORSAG BENSIN 3,4KW



Effektiv og pålitelig 2-taktssag for proffen.

- MPI (Memory Power Ignition) gir sterkere gnist ved gjenstart.
- Automatisk oljepumpe smører kjedet.
- Utmerket vibrasjonsdemping.
- Stramming av kjedet gjøres enkelt mellom de to festemutrene til sverdet.
- Effekt: 3,4kW
- Slagvolum: 61cc
- Sverdstørrelse: 380 (15")mm
- Netto vekt: 6,0kg

VARENUMMER	EL NR	PRODUKTNAVN
PS-6100	8876119	Motorsag PS-6100 bensin





## RYDDESAGER

## MULTIMASKIN BENSINDREVET



## RYDDESAG 2,3KW



Pålitelig og kraftig 2-takts ryddesag for den profesjonelle.

- Vedlikeholdsfri, smurt girboks.
- Utmerket vibrasjonsdemping.
- 200mm sagblad.
- Effekt: 2,3kW
- Slagvolum: 45,0cc
- Netto vekt: 7,9kg

VARENUMMER	EL NR	PRODUKTNAVN
MS-4510	8876120	Ryddesag MS-4510 2-takt



## MULTIMASKINER



## MULTIMASKIN BENSINDREVET



Fleksibel bruk - Enkelt å bytte verktøy. Lavt forbruk og lave utslipp.

- Kan utstyres med et bredt utvalg av tilbehør.
- 4-taktsmotor gir lavere drivstoffutgifter og mindre utslipp.
- Ingen bensinlukt. Fyll tanken med ren 85E og fyll olje på oljetanken (10W/30) - enkelt og greit.
- Dolmars patenterte smøresystem.
- Effekt: 0,77kW
- Slagvolum: 25,4cc
- Netto vekt: 4,6kg
- Passende verktøy til maskinen:
- Gresstrimmer rett, el.nr: 8876122
- Gresstrimmer bøyd, el.nr: 8876123
- Kjedesagblad, el.nr: 8876124
- Forlenger til multimaskinen, el.nr: 8876125

VARENUMMER	EL NR	PRODUKTNAVN
CS-246.4C	8876121	Multimaskin CS-246.4C bensindrevet 4-takt

**GRESSTRIMMERHODE - RETT**

Verktøy for multimaskinen, el.nr 8876121. For trimming av mindre gressflater og langs kanter. | For bruk sammen med CS-246.4C eller BUX361.

- Bred klippekapasitet.
- Enkelt verktøybytte.
- To tråders "Tap&Go" trimmerhode.
- Kuttebredde: 420mm
- Netto vekt: 1kg

VARENUMMER	EL NR	PRODUKTNAVN
195664-4	8876122	Trimmerhode - rett, for multimaskin CS-246.4C

**GRESSTRIMMERHODE - BØYD**

Verktøy for multimaskinen, el.nr 8876121. For trimming av mindre gressflater og langs kanter.

- For bruk sammen med CS-246.4C eller BUX361.
- Bred klippekapasitet.
- To tråders "Tap&go" trimmerhode.
- Kuttebredde: 300mm
- Netto vekt: 0,5kg

VARENUMMER	EL NR	PRODUKTNAVN
195567-2	8876123	Trimmerhode - bøyd, for multimaskin CS-246.4C

**KJEDESAGBLAD FOR MULTIMASKIN**

Verktøy for multimaskinen, el.nr 8876121. Sverdlengde 255mm, kjede 90SG-39E.

- For bruk sammen med CS-246.4c eller BUX361.
- Dimensjon (LxBxH): 116 x 80 x 120 mm
- Netto vekt: 1,1kg

VARENUMMER	EL NR	PRODUKTNAVN
195700-6	8876124	Kjedesagblad for multimaskinen CS-246.4C

**FORLENGER TIL MULTIMASKIN**

Verktøy for multimaskinen, el.nr 8876121. Forlengerarm utvider arbeidskapasiteten med 1 meter. For bruk sammen med CS-246.4C eller BUX361 og verktøyene med el.nr:8876122 - 23 og 24.

VARENUMMER	EL NR	PRODUKTNAVN
196035-8	8876125	Forlenger til multimaskinene CS-246.4C og BUX361

# INDEKS

## ALFABETISK

"Trend-Box" montersett.....	45	Avisoleringstang 1000V 160mm.....	74	Bordsag 260mm Mod 2704.....	37	Endehylse-sett i plastkoffert.....	204
"Trendbox heavy" montersett.....	45	Avisoleringstang 1000V 160mm.....	117	Borhammer 18V DHR165Z.....	21	Endehylse-sett + langt 0,75-16mm <sup>2</sup> .....	205
1/2" og 1/4" pipenøkkelsett 82deler.....	85	Avmantlingskniv ø 8-28mm.....	52	Borhammer 18V DHR202Z.....	21	Endehylsesett med krympetang.....	204
1/2" pipenøkkelsett 25 deler.....	86	Avmantlingstang.....	54	Borhammer 18V DHR243.....	21	Endehylsetang Quadro m/magasin.....	55
1/4" bits PH - 25mm 3pk.....	69	Avmantlingstang 0,03-16mm <sup>2</sup> .....	52	Borhammer 18V SDS+ DHR202.....	21	Engangshanske 2pk.....	193
1/4" bits PZ - 25mm 3pk.....	69	Avmantlingstang 0,2-6mm <sup>2</sup> .....	53	Borhammer 36V DHR246Z.....	26	Enkeltmansspakke.....	192
1/4" bits PZ/FL2 50mm 2pk.....	69	Avmantlingstang 16mm.....	76	Borhammer 780W SDS+ HR2432.....	32	ESD skrutrekker.....	67
1/4" bits PZ2 - 25mm 3pk.....	69	Avmantlingstang 6mm <sup>2</sup> .....	53	Borhammer SDS+ 440W HR1830.....	32	Extrempade egnet for røtter.....	233
1/4" bitsholder m/magnet.....	68	Avmantlingstang auto 6-16mm <sup>2</sup> .....	53	Borhammer SDS+ 850W HR3210FACT.....	34	Extrempade lang type.....	234
1/4" bitsholder m/magnet & lås.....	70	Avmantlingstang for coax kabel.....	54	Borhammer SDS+ HR2631FTJ.....	32	Fasadetape.....	214
1/4" bitsholder m/magnet 60mm.....	70	Avmantlingstang ø47-75mm.....	54	Borhammer SDS+800W HR2811FT.....	32	Fastnøkkel kombinasjon.....	84
1/4" bitsholder m/magnet 75mm.....	68	Bag / maskinveske Mod 831278-2.....	40	Borhammer SDS-MAX HR3541FC.....	34	Fastnøkkelsett 12 deler.....	84
1/4" pipenøkkelsett 38 deler.....	86	Bag for maskiner Mod 831279-0.....	40	Borhammer SDS-MAX HR4013C.....	34	Fastnøkkelsett 14 deler.....	83
1/4" PZ/FL bits 50mm 2pk.....	69	Bajonettsgag 10,8V JR102DZ.....	8	Borhammer SDS-Max HR5212C.....	34	Fastnøkkelsett med skralle.....	83
1000V fastnøkkel.....	84	Bajonettsgag 1010W JR3050T.....	35	Bormaskin 450W Mod 6413.....	31	Festeskjeler hvit.....	212
1000V fastnøkkel.....	122	Bajonettsgag 1510W JR3070CT.....	35	Bormaskin 680W HP1641FJ.....	31	Festesokler sort.....	212
1000V fastnøkkel 10mm.....	84	Bajonettsgag 18V DJR181.....	22	Bormaskin 720W DP4011.....	31	Fett for sling borhammer SDS.....	42
1000V fastnøkkel 10mm.....	122	Bajonettsgag 18V DJR183Z.....	22	Bormaskin 750W DP4003.....	32	Fil til sliping av spiralbør.....	97
1000V fastnøkkel 11mm.....	84	Bajonettsgag 18V DJR187.....	23	Borsett - stål, betong og tre.....	134	Fil til sliping av spiralbør.....	132
1000V fastnøkkel 11mm.....	122	Bajonettsgagblad 5stk B-05044.....	43	Borskrutrekker 10,8V DF030DWE.....	7	Fil til sliping av spiralbør.....	136
1000V fastnøkkel 12mm.....	84	Bajonettsgagblad 5stk B-05044.....	138	Borskrutrekker 10,8V DF330DWE.....	7	Filsett 5stk forskjellige.....	136
1000V fastnøkkel 12mm.....	122	Bakk C-press.....	145	Borskrutrekker 10,8V DF331DSAJ.....	8	Filter for støvsuger BHR243.....	41
1000V fastnøkkel 13mm.....	84	Bakk Cu (KRF).....	145	Borskrutrekker 14,4V DDF446RFJ.....	9	Fix All polymerim hvit.....	220
1000V fastnøkkel 13mm.....	122	Bakk Cu 120mm <sup>2</sup> F-type.....	147	Borskrutrekker 14,4V DDF446Z.....	9	Fjør for hullsag TCT.....	128
1000V fastnøkkel 14mm.....	84	Bakk Cu 150mm <sup>2</sup> (KRF).....	145	Borskrutrekker 18V DDF456.....	13	Flanellskjorte.....	169
1000V fastnøkkel 14mm.....	122	Bakk Cu 150mm <sup>2</sup> F-type.....	147	Borskrutrekker 18V DDF456Z.....	16	Flattang 1000V 160mm.....	74
1000V fastnøkkel 17mm.....	84	Bakk Cu 16mm <sup>2</sup> (KRF).....	145	Borskrutrekker 18V DDF480.....	13	Flattang 1000V 160mm.....	117
1000V fastnøkkel 17mm.....	122	Bakk Cu 16mm <sup>2</sup> F-type.....	147	Borskrutrekker 18V DDF481.....	13	Flexi førstehjelpskoffert.....	191
1000V fastnøkkel 19mm.....	84	Bakk Cu 185mm <sup>2</sup> (KRF).....	145	Borskrutrekker 18V DDF481RMJ.....	16	Flisbor diamant.....	134
1000V fastnøkkel 19mm.....	122	Bakk Cu 185mm <sup>2</sup> F-type.....	147	Borskrutrekker 18V DDF481Z.....	13	Forlenger til multimaskin.....	247
1000V fastnøkkel 22mm.....	84	Bakk Cu 25mm <sup>2</sup> (KRF).....	145	Borskrutrekker 18V DHP456.....	16	Fransk treskruer.....	216
1000V fastnøkkel 22mm.....	122	Bakk Cu 25mm <sup>2</sup> F-type.....	147	Borskrutrekker 18V DHP458.....	18	Front-/endestykke ø4,5mm, M5.....	188
1000V fastnøkkel 24mm.....	84	Bakk Cu 35mm <sup>2</sup> (KRF).....	145	Borskrutrekker 18V DHP480.....	13	Front-/endestykke ø3mm, M5.....	187
1000V fastnøkkel 24mm.....	122	Bakk Cu 35mm <sup>2</sup> F-type.....	147	Borskrutrekker 18V DHP481.....	16	Frontavtber med fjør 115mm.....	77
1000V fastnøkkel 27mm.....	84	Bakk Cu 50mm <sup>2</sup> (KRF).....	145	Borskrutrekker BL 18V DDF480Z.....	13	Fugepistol 18V DCG180Z.....	25
1000V fastnøkkel 27mm.....	122	Bakk Cu 50mm <sup>2</sup> F-type.....	147	Brannbandasje.....	191	Fullisoleret flatstiftfyllse.....	209
1000V fastnøkkel 30mm.....	84	Bakk Cu 70mm <sup>2</sup> (KRF).....	145	Brannskadegele Hydrogel 3,5ml.....	191	Gaffelkabelsko.....	208
1000V fastnøkkel 30mm.....	122	Bakk Cu 70mm <sup>2</sup> F-type.....	147	Brannskadespray 125ml fl.....	191	Galvanisert panskive.....	217
1000V fastnøkkel 32mm.....	84	Bakk Cu 95mm <sup>2</sup> (KRF).....	145	Brekkljær.....	95	Galvanisert sekskantmutter.....	217
1000V fastnøkkel 32mm.....	122	Bakk Cu, KRF.....	147	Brekkljær Heavy Duty 500mm.....	95	Gasspatron til GAS-TEC600, 3pk.....	196
1000V fastnøkkel 7mm.....	84	Bakk for endehylse.....	144	Brekkljær Mini Stål.....	95	Gipsskruer.....	216
1000V gummiduk 1x1m.....	123	Bakk for endehylse.....	147	Brekkljær, tynt - 53cm.....	95	Gjengesett HSS 23 deler.....	135
1000V innerhanske.....	111	Bakk for endehylse 10mm <sup>2</sup> .....	144	Bukse 153 sort.....	163	Gjengetapp Kombi HSS.....	135
1000V klype.....	123	Bakk for endehylse 120mm <sup>2</sup> .....	147	Bukse marine/sort.....	164	Gjengetappsett Kombi HSS.....	135
1000V nebbtang i plast.....	116	Bakk for endehylse 150mm <sup>2</sup> .....	144	Bukse Multinorm.....	176	Glassbor / flisbor.....	134
1000V NH - sikringshanske.....	111	Bakk for endehylse 150mm <sup>2</sup> .....	147	Bukse varsel.....	172	Glassfiber lede-/trekkfjær.....	186
1000V sikkerhetssett.....	111	Bakk for endehylse 16mm <sup>2</sup> .....	144	Bukse varsel vinter.....	172	Glidemiddel gele 1000ml.....	223
1000V skrallesett 1/2".....	87	Bakk for endehylse 70mm <sup>2</sup> .....	147	Bukse X1900 Urban.....	165	Glidemiddel gele 1000ml.....	186
1000V skrallesett 1/2".....	88	Bakk for endehylse 95mm <sup>2</sup> .....	144	Bunnskruenøkkel til sikringer.....	89	Glidemiddel spray 400ml.....	223
1000V skrallesett 1/2".....	120	Bakk for endehylse 95mm <sup>2</sup> .....	147	Bunnskruenøkkel til sikringer.....	122	Glidemiddel spray 400ml.....	186
1000V skrallesett 1/2".....	121	Bakk for lokkeverktøy.....	149	Bust til feiekost 60cm.....	238	gore-tex.....	240
1000V Skrallesett 3/8".....	87	Bakk lokkeverktøy PG.....	150	Bust til piassavakost.....	238	Grenkutter med kvistsag.....	272
1000V skrallesett 3/8".....	88	Bakk rundpress.....	145	Bygg- og betongbår stål.....	240	Grensak 80cm.....	242
1000V Skrallesett 3/8".....	120	Bakk rundpress.....	147	Bygg- og betongbår økonomi.....	240	Grensak 80cm - motskjærs.....	242
1000V skrallesett 3/8".....	121	Bakk rundpress 120mm <sup>2</sup> .....	145	Chuck 13mm Mod 194079-2.....	27	Gresklipper 36V DLM380Z.....	27
1000V tildekkingsduk, transparent.....	123	Bakk rundpress 120mm <sup>2</sup> .....	147	Chuck 13mm SDS+ P-24664.....	42	Gresstrimmer 18V DUR181LZ.....	25
3/8" pipenøkkelsett 25 deler.....	86	Bakk rundpress 150mm <sup>2</sup> .....	145	Chuck SDS+ Mod 194980-7.....	42	Gresstrimmerhode - bøyd.....	247
32-38-44mm multikutterblad 3pk.....	140	Bakk rundpress 150mm <sup>2</sup> .....	147	College varsel.....	173	Gresstrimmerhode - rett.....	247
32-38-44mm multikutterblad 3pk.....	44	Bakk rundpress 16mm <sup>2</sup> .....	145	Collegegenser Multinorm.....	177	Groftspade m/glassfiberskaft.....	233
32mm multikutterblad.....	139	Bakk rundpress 185mm <sup>2</sup> .....	147	Collegegenser Sort.....	168	Gulvmetall isolerende 17000V.....	123
32mm multikutterblad.....	43	Bakk rundpress 240mm <sup>2</sup> .....	145	Combi førstehjelpskoffert.....	9	Gummihansker 1000V.....	111
32mm multikutterblad 10pk.....	139	Bakk rundpress 240mm <sup>2</sup> .....	147	Combokit 10,8V LCT303X.....	6	Gummikontakt enkel 16A/250V.....	162
32mm multikutterblad 10pk.....	140	Bakk rundpress 25mm <sup>2</sup> .....	145	Combokit 18V DLX2000MJ.....	12	Gummiplugg enkel 16A/250V.....	162
32mm multikutterblad 10pk.....	140	Bakk rundpress 70mm <sup>2</sup> .....	147	Combokit 18V DLX2003MJ.....	12	Hagespade med glassfiberskaft.....	234
32mm multikutterblad 10pk.....	43	Bakk rundpress 95mm <sup>2</sup> .....	145	Combokit 18V ELX100V.....	11	Hammerholder P-71875.....	40
32mm multikutterblad 10pk.....	44	Bakk rundpress 95mm <sup>2</sup> .....	147	Combokit 18V ELX200V.....	10	Hanske, foret Sort/Grå.....	181
32mm multikutterblad 10pk.....	44	Balaklava Multinorm Onesize.....	180	Combokit 18V ELX300V.....	11	Hansesett 1000V.....	112
32mm multikutterblad universal.....	139	Batteri 10,8V BL1020B.....	28	Diamantskive 230mm universal.....	43	Hekksaks 18V DUJ1682X.....	25
32mm multikutterblad universal.....	43	Batteri 10,8V BL1030.....	28	Diamantskive universal.....	137	Hekksaks 36V DUH651Z.....	28
34 / 44mm multikutterblad.....	139	Batteri 10,8V BL1040B.....	28	Diamantskive, universal.....	43	Hengelås.....	108
34 / 44mm Multikutterblad.....	43	Batteri 14,4V BL1430.....	28	Digitalt multimeter Multi C II.....	153	Hette Multinorm Onesize.....	180
34mm multikutterblad 10pk.....	139	Batteri 18V BL1830.....	28	Dor hardmetall.....	96	Hettejakkke Grå/Sort.....	167
34mm multikutterblad 10pk.....	43	Batteri 18V BL1840.....	29	Dor- og meiselsett.....	96	Hode til industrisvaber.....	239
44mm multikutterblad 10pk.....	140	Batteri 18V BL1850.....	29	Dorsett med håndtak.....	96	HSS Cobolit Maskinbor.....	130
44mm multikutterblad 10pk.....	44	Batteridril 10,8V BL DF332DSAJ.....	81	Dorsett, fargekodet.....	96	HSS Cobolit maskinborsett.....	129
75mm universalblade HSS.....	140	Baufil 1000V 200mm.....	123	Doseringstut for spraybokser.....	221	Hullsag Bi-metal, cobalt.....	126
75mm universalblade HSS.....	44	Baufil 1000V 300mm.....	81	Drillholder Mod 168467-9.....	40	Hullsag diamant 73mm.....	127
Adapter 3/8" til 1/4" bits.....	42	Baufil 1000V 300mm.....	81	Drillholder P-71794.....	39	Hullsag diamant 73mm.....	134
Adapter for 2x18V BVCV02.....	30	Baufil 150mm proff.....	81	Drillholder P-71940.....	39	Hullsag fintannet, cobalt.....	127
AL skrukabelsko.....	210	Baufil 300mm proff.....	81	Duk 1000V 1000x400x1mm.....	123	Hullsag Hard-metall 60mm.....	127
AL skruskjøtehylse.....	210	Baufilblad 300mm.....	81	Duk multi-fleece 1x10meter.....	218	Hullsag lavsnitt TCT.....	128
Aluminiumskasse.....	103	Baufilblad for metall 150mm.....	81	Eikelist til asfalttrive.....	241	Hullsag, hard-metall.....	127
Aluminiumskuffe.....	243	Belte Flammehemmende Onesize.....	180	Eksentersliper 18V DBO180Z.....	24	Hullsagadapter 14-30mm Re-Load.....	125
Aluminiumskuffe lang.....	243	Belte Sort Onesize.....	182	Ekstra blad avmantlingskniv.....	52	Hullsagadapter 32-210mm Re-Load.....	125
Aluminiumslist asfalttrive.....	241	Beskyttelseshjelm 1000V - hvit.....	112	Ekstrablader tapetkniv 10stk.....	78	Hullsager 4stk med re-load.....	124
Aluminiumsrive 600mm.....	236	Beskyttelseshjelm 1000V - rød.....	112	El- og listehammer 550gr.....	94	Hullsagadapter 14-210mm ReLoad.....	125
Aluminiumsrive 900mm.....	236	Betongbør i solid kunststoff.....	240	Electronics 357/303 2pk.....	231	Hullsagholder for 14-30mm.....	125
Aluspett m/stålsjiss 1500mm.....	95	Betongsporfres 125mm SG1251J.....	35	Electronics 386/301 SR 43.....	231	Hullsagholder for 32-152mm.....	126
Aluspett m/stålsjiss 1500mm.....	233	Bit box Torx 8 deler.....	70	Electronics 389/390 SR54 - 1pk.....	231	Hullsagsett 10stk med re-load.....	125
Anleggsspade.....	234	Bits flat, 10pk.....	70	Electronics 392/384 SR41.....	231	HUP40 smorespray 400ml.....	221
Anleggsspade - rett type.....	234	Bits PH2 25 mm 10pk.....	70	Electronics Alkaline LR44 2pk.....	228	HUPDetect testspray 200ml.....	223
Anleggsspade lang type.....	234	Bits PZ, 25 mm 10pk.....	70	Electronics Li-on CR1220 - 1pk.....	229	HUPDrill skjæreeolje 400ml.....	221
Anleggsspade rett, lang type.....	234	Bits PZ/FL, m/vinge 2pk.....	70	Electronics Li-on CR1616 - 1pk.....	229	HUPDrill skjøereolje 400ml.....	221
Arbeidsbukke PRO STAND 3 tinn.....	197	Bits PZ2 25mm 10pk.....	70	Electronics Li-on CR2120 - 1pk.....	229	HUPDrill skjøereolje 400ml.....	221
Arbeidshanske m/mansjett.....	182	Bitsholder insert 80mm.....	100	Electronics Li-on CR2616 - 1pk.....	229	HUPDrill skjøereolje 400ml.....	221
Arbeidshansker 12pk.....	181	Bitsett 10stk div bits L50mm.....	68	Electronics Li-on CR2016 - 2pk.....	229	HUPDrill skjøereolje 400ml.....	221
Arbeidslampe Giant 128W LED.....	156	Bitsett 10stk L25mm m/holder.....	67	Electronics Li-on CR2025 - 1pk.....	230	HUPDrill skjøereolje 400ml.....	221
Arbeidslampe LED DEADML805.....	156	Bitsett 17 deler med holder.....	69	Electronics Li-on CR2025 - 2pk.....	230	HUPDrill skjøereolje 400ml.....	221
Arbeidslampe LED DEADML805.....	156	Bitsett 30stk L25mm m/holder.....	67	Electronics Li-on CR2032 - 1pk.....	230	HUPDrill skjøereolje 400ml.....	221
Arbeidslampe Magnum 20W LED.....	155	Bitsett med magnet og 90 bits.....	68	Electronics Li-on CR2032 - 2pk.....	230	HUPDrill skjøereolje 400ml.....	221
Arbeidslampe Magnum Future 32W LED.....	156	Blader til kabelfix.....	54	Electronics Li-on CR2430 - 1pk.....	230	HUPDrill skjøereolje 400ml.....	221
Arbeidslampe Magnum Future 50W LED.....	156	Blender.....	93	Electronics Li-on CR2450 - 1pk.....	231	HUPDrill skjøereolje 400ml.....	221
ATEX Hodelykt, EX sone 1, 65 Lumen.....	159	Bløtt pulver til merkesnor.....	93	Elkniv høyrehendt ELK.....	79	HUPDrill skjøereolje 400ml.....	221
ATEX Lommeløkt, EX godkjent, CPO 63 Lumen.....	159	Boltkutter 620mm.....	52	Elkniv venstrehendt ELK.....	80	HUPDrill skjøereolje 400ml.....	221
Avbitar med avmantlingsfunksjon, 1000V.....	116	Boltkutter liten 250mm.....	52	Endehylse dobbeltisolert.....	207	HUPDrill skjøereolje 400ml.....	221
Avbitertang med fjør 115mm.....	77	Boranviser.....	135	Endehylse isolert.....	206	HUPDrill skjøereolje 400ml.....	221
Avisoleringstang.....	52			Endehylse isolert TWIN.....	207	Handsag for tre 22".....	81

Håndtak momenttrekker 1,0-6,0Nm .....	99	Kraftig avbitertang 1000V.....	117	Monteringskrue skivehode, selvbor.....	216	Pressverktøy SO-6 hydr-batt.dr.....	143
Håndtak momenttrekker 1,0-6,0Nm .....	119	Kraftig buksesele.....	104	Monteringskrue torx .....	215	PTX Penn arbeidslampe 3W LED .....	158
Håndverker Vest Multinorm .....	178	Kraftig verktøybelte.....	103	Montor førstehjelpsskrin.....	191	PTX Pennlampe 110 Lumen .....	159
Håndverkskniv m/gummigrep RF .....	79	Krone LSA verktøy.....	54	Motorsag bensin 3,4kW .....	245	PTX Pro Hodelykt 110 Lumen.....	158
Håndverkskniv med gummigrep .....	79	Krympbar skjøtehylse.....	209	Motorsag bensin 4,3kW .....	245	PTX Pro Hodelykt 500 Lumen.....	158
Håndverkskniv/elkniv dobbel .....	79	Krympebakk X-crimp, kabelsko.....	58	MTM-maske med ventil .....	193	PTX Pro Lommeløkt 350 Lumen.....	159
Håndverksvest varsel .....	171	Krympetang endehylser 0,08-10,0mm.....	58	Multi Clamp II - amperetang .....	152	PTX Pro Lommeløkt 600 Lumen.....	159
Horsevern for hjeml .....	113	Krympetang - sett med 4 bakker .....	56	Multicharger CEF22.....	232	Pulltec 4mm trekkefjær.....	185
Horsevern, blå .....	112	Krympetang endehylser 0,08-16mm².....	56	Multikutter 18V DTM51Z .....	24	PVC Rørkutter ø35mm .....	62
Industrial 6LR61 9V - 10pk.....	227	Krympetang endehylser 0,08-16mm².....	56	Multimaskin bensindrevet.....	246	Radio 9AB+ DMR105 .....	56
Industrial LR03 AAA 10pk.....	227	Krympetang endehylser 0,25-16mm².....	55	Multi-stige med flere funksjoner.....	199	Rechargeable HR03 AAA - 4pk .....	228
Industrial LR14 C - 10pk.....	227	Krympetang endehylser 0,5-4mm².....	55	Multi-stige mod. MT.....	199	Rechargeable HR09V 9V 170mAh .....	228
Industrial LR20 D - 10pk.....	227	Krympetang endehylser 6-16mm².....	58	Multiverktøy 320W TM3010CX2J.....	36	Rechargeable HR6 AA 4pk .....	228
Industrial LR6 AA 10pk.....	227	Krympetang for coax plugger .....	58	Munnstykke for limpistol .....	196	Refill, Big Dry marker, 12stk .....	92
Industrisvaber .....	238	Krympetang for endehylser .....	58	Muttertrekker 18V DTW1002Z.....	20	Refleksvest gul onesize .....	171
Industrisvaber dobbel 78cm .....	239	Krympetang for endehylser 10-50mm².....	56	Muttertrekker 18V DTW251Z.....	20	Regnbukse Gul.....	174
Infrarød termometer.....	153	Krympetang for endehylser 50-95mm².....	56	Muttertrekker 18V DTW281 .....	20	Regnbukse Sort .....	170
Insert Bits HX.....	100	Krympetang for modularplugger.....	57	Muttertrekker 18V DTW450Z.....	20	Regnjakke Gul.....	174
Insert Torx bits .....	100	Krympetang for modularplugger .....	57	Målebånd 30 meter .....	91	Regnjakke Sort .....	170
Installasjonsbor .....	133	Krympetang isolerte kabelsko 0,5-6mm².....	57	Målebånd stål BT 5m .....	91	Rengjøringskluter .....	222
Ishakke - 147cm.....	244	Krympetang kabelsko 0,5-6mm².....	56	Overgang SDS MAX-SDS+ .....	41	Reserve trekkefjær ECO .....	185
Isol. dobbel flatstift 1,5-2,5 .....	209	Krympetang kabelsko 0,75-16mm².....	57	Paint Cup.....	203	Reserveblad rørkutter 200194.....	52
Isolasjonstape 19mm for kulde.....	214	Krympetang kabelsko 1,5-10mm².....	57	Paint Cup Liner .....	203	Reserveblad rørkutter 200214.....	52
Isolasjonstape VDE 15mmx10m.....	213	Krympetang X-crimp, sett med 4 bakker .....	58	Parkas varsel .....	173	RF stålstrips belagt 360x4,5mm.....	211
Isolasjonstape VDE 19mmx20m .....	213	Kubbetrekker flat .....	64	Patronholder til DCG180.....	25	RF stålstrips L360 x B4,5mm.....	211
Isolert dobbel-flatstiftfylse .....	209	Kubbetrekker flat .....	67	Pennhammer .....	94	RF stålstrips m/jekk 1315x10.....	212
Isolert endehylse .....	206	Kubbetrekker flat 5,5 x 30mm .....	64	Photo 625A 1,5V LR9 .....	228	Ringkabelsko .....	207
Isolert flatstift .....	208	Kubbetrekker flat 8 x 40mm .....	67	Plassavakost 45cm .....	238	Rolson universalgass refill .....	223
Isolert flatstiftfylse.....	208	Kubbetrekker for løse bits .....	60	Plassavakost 60cm .....	237	Rullestillas 1,7m .....	201
Isolert rundstift .....	209	Kubbetrekker m/bits i håndtak .....	60	Pica merkepenn.....	93	Rullestillas 3,7m .....	201
Isolert rundstiftfylse .....	209	Kubbetrekker PH .....	64	Pica reservebly /-grafitt 10pk .....	92	Rullestillas 5,7m .....	201
Isolert skjøtehylse.....	208	Kubbetrekker PH1 .....	67	Pica-Dry blyant grafitt .....	92	Rullestillas Base 0,8m .....	201
Jakke Fleece Blå/Sort .....	168	Kubbetrekker PH2 x 40mm .....	67	Pica-Link markeringspenn sort .....	92	Ryddesag 2,3kW .....	246
Jakke Multinorm .....	178	Kubbetrekker PH2 x 40mm .....	64	Pipe 1/2" 1000V .....	89	Rørkutter ø 3-35mm.....	52
Jakke Sort/Blå.....	166	Kubbetrekker PZ .....	64	Pipe 1/2" 1000V .....	122	Sagbenk kapp-gjæresag 194943-7 .....	38
Jakke Sort/Rød.....	166	Kumlokkåpner .....	236	Pipe 1/2" 1000V 10mm.....	89	Sagbenk med hjul DEAWST05.....	38
Jernbindertang 220mm.....	77	Lader 10,8V DC10SA.....	29	Pipe 1/2" 1000V 10mm.....	122	Sagbenk med hjul DEAWST06.....	38
Jernbindertang 280mm.....	77	Lader 45min for AA og AAA.....	232	Pipe 1/2" 1000V 11mm.....	89	Sagbenk Mod 194043-3 .....	37
Job Bucket .....	202	Lader 7,2-10,8V DC10WA.....	29	Pipe 1/2" 1000V 11mm.....	122	Sagblad 136x20 30T metall .....	42
Job Caddy .....	203	Lader for bil 7,2-18V DC18SE.....	30	Pipe 1/2" 1000V 12mm.....	89	Sagblad 136x20 30T metall .....	137
Kabelavbiter 95mm², L205mm.....	50	Lampefeste Giantstativ 1 lampe.....	157	Pipe 1/2" 1000V 12mm.....	122	Sagblad til grenkutter .....	242
Kabelavuller - trommel 1200+ .....	189	Lampefeste Giantstativ 2lamper.....	157	Pipe 1/2" 1000V 13mm.....	89	Sagbord 194093-8 til sag 2704.....	38
Kabelavuller - trommel B570mm.....	189	Laser avstandsmåler LD050P.....	153	Pipe 1/2" 1000V 13mm.....	122	Scotterlue .....	182
Kabelavuller ø150-600 .....	189	Laser avstandsmåler LD050P.....	30	Pipe 1/2" 1000V 14mm.....	89	SDS Max borkrone .....	132
Kabelkutter 1000V s70mm².....	75	Laser avstandsmåler LD080PI .....	154	Pipe 1/2" 1000V 14mm.....	122	SDS MAX flatmeisel .....	138
Kabelkutter 70mm² Karbon.....	50	Laser avstandsmåler LD080PI .....	30	Pipe 1/2" 1000V 17mm.....	89	SDS Max Hammerbor .....	132
Kabelkutter AS-52 batteridrevet.....	143	Laseravstandsmåler LD030P.....	153	Pipe 1/2" 1000V 17mm.....	122	SDS MAX spissmeisel .....	138
Kabelkutter AS-52ACSR batteri.....	143	Laseravstandsmåler LD030P.....	30	Pipe 1/2" 1000V 19mm.....	89	SDS+ flatmeisel .....	138
Kabelkutter avisolertang 1000V.....	75	Ledehode med hull og fjær, M5.....	187	Pipe 1/2" 1000V 19mm.....	122	SDS+ Hammerbor .....	131
Kabelkutter avisolertang 1000V .....	118	Ledehode trekkefjær m/hull, M5 .....	188	Pipe 1/2" 1000V 22mm.....	89	SDS+ spade/flatmeisel .....	138
Kabelkutter CC22 .....	49	Ledehode trekkefjær ø10mm, M5 .....	188	Pipe 1/2" 1000V 22mm.....	122	SDS+ spissmeisel.....	138
Kabelkutter CC38.....	49	Ledehode trekkefjær ø13mm, M5 .....	188	Pipe 1/2" 1000V 24mm.....	89	Security Alkaline MN11 .....	226
Kabelkutter RK 70mm².....	50	Ledehode trekkefjær ø7mm, M5 .....	188	Pipe 1/2" 1000V 24mm.....	122	Security Alkaline MN21 2pk .....	226
Kabelkutter to-hånds ø80mm.....	142	Lederulle for trekkefjær, M5.....	188	Pipe 1/2" 1000V 27mm.....	89	Security Alkaline MN27 - 1pk .....	227
Kabelkutter ø100mm.....	142	Lim for front/endestykke .....	187	Pipe 1/2" 1000V 27mm.....	122	Security J ALR61 6V .....	227
Kabelkutter ø100mm.....	51	Limpistol 250W - TEC 805 .....	195	Pipe 1/2" 1000V 30mm.....	89	Security LR1 2pk .....	225
Kabelkutter ø10mm.....	49	Limpistol 250W - TEC 810 .....	195	Pipe 1/2" 1000V 30mm.....	122	Sekskanthylse .....	41
Kabelkutter ø18mm.....	49	Limstav 12x300mm rask 1kg .....	195	Pipe 1/2" 1000V 32mm.....	89	Sekskanthylse 17mm 784416-4 .....	41
Kabelkutter ø32mm.....	141	Limstav 12x300mm universal 1kg .....	195	Pipe 1/2" 1000V 32mm.....	122	Selebukse Multinorm.....	176
Kabelkutter ø52mm.....	141	Loddebolt 30W.....	97	Pipe 1/4" 1000V .....	88	Senterbor hullsag TCT.....	128
Kabelkutter ø52mm.....	141	Loddeboltsett 80W.....	97	Pipe 1/4" 1000V .....	121	Senterbor hullsagholder 6,5mm.....	125
Kabelkutter ø52mm.....	142	Loddepasta 50g .....	97	Pipe 1/4" 1000V 10mm.....	88	Senterbor hullsagholder 9mm.....	126
Kabelkutter ø52mm.....	50	Loddetinn S-Sn60Pb40 - 1,5mm .....	97	Pipe 1/4" 1000V 10mm.....	121	Servicesett til M5 trekkefjær .....	187
Kabelkutter ø52mm.....	51	Lokkeverktøy AS-6, hydraulisk batteridrevet .....	149	Pipe 1/4" 1000V 11mm.....	88	Sett med 5stk SDS+ hammerbor .....	131
Kabelkutter ø52mm.....	51	Lokkeverktøy skru sammen .....	150	Pipe 1/4" 1000V 11mm.....	121	Shingle remover .....	235
Kabelkutter ø60mm.....	142	Lue, strikket sort onesize.....	182	Pipe 1/4" 1000V 12mm.....	88	Sideavbiter 165mm slim .....	76
Kabelkutter ø60mm.....	51	Lyspære for stavlykt A-30542 .....	41	Pipe 1/4" 1000V 12mm.....	121	Sideavbiter slim 160mm .....	75
Kabelkutter ø62mm.....	142	Lyspære for stavlykt A-83973.....	41	Pipe 1/4" 1000V 13mm.....	88	Sikkerhetsbag 1000V .....	106
Kabelsakso soft-grip .....	50	Løvrive 60cm, 24 tenner i stål .....	237	Pipe 1/4" 1000V 13mm.....	121	Sikkerhetsbag 1000V .....	113
Kabelskosett, isolerte m/tang .....	205	Magnespot Boranviser .....	31	Pipe 1/4" 1000V 14mm.....	88	Sikkerhetsprote Prof .....	220
Kabelskotang 10-120mm² DIN .....	59	Magnet, fiskeverktøy .....	185	Pipe 1/4" 1000V 14mm.....	121	Silikonsprote Prof .....	92
Kabelskotang 6-50mm² DIN .....	59	Magnetiserer/avmagnetiserer .....	60	Pipe 1/4" 1000V 6mm .....	88	Sirkelsag 10,8V HS300DZ.....	8
Kabelspade med glassfiberskaft .....	234	Makpac koffert .....	90	Pipe 1/4" 1000V 6mm.....	121	Sirkelsag 165mm HS6101J .....	36
Kabelstripper "kabelifix" .....	54	Markeringspenn Big Dry.....	42	Pipe 1/4" 1000V 7mm .....	88	Sirkelsag 18V DSS501.....	21
Kabelstripper oval 4-15mm².....	54	Maskskrue 4-kant.....	217	Pipe 1/4" 1000V 7mm .....	121	Sirkelsag 190mm DHS7102 .....	27
Kabeltrommel .....	160	Maskskrue forsenket .....	217	Pipe 1/4" 1000V 8mm.....	88	Sirkelsag 190mm HS7101J .....	36
Kabeltrommel 10m, 1mm².....	160	Maskinveske P-72730 .....	40	Pipe 1/4" 1000V 8mm.....	121	Skaft til aluminiumsver .....	236
Kabeltrommel 25m, 1,5mm².....	161	Matrise-/bakholder .....	148	Pipe 1/4" 1000V 9mm.....	88	Skaft til asfaltrive .....	241
Kabeltrommel 40m, 1,5mm².....	160	Matrise/bakk Al.....	148	Pipe 1/4" 1000V 9mm.....	121	Skallbukse Gore-Tex.....	165
Kaffetrakter 18V DCM500Z.....	26	Merkesnor 15m.....	93	Pipenøkkelsett 1/2" og 1/4" .....	87	Skapnøkkel 9 i 1 .....	89
Kapp- gjæresag 260mm LS1016 .....	37	Merkespray orange .....	93	Pipenøkkelsett 33-deler 1/4" .....	87	Skapnøkkel universal.....	89
Kapp- gjæresag LS0815FL .....	36	Metallsirkelsag 18V DCS550 .....	22	Pipetrekkersett 1000V - 7stk .....	65	Skapnøkkel universal.....	89
Kapp- gjæresag LS1016L .....	37	Meterstokk glassfiber 2m .....	90	Piratbukse Sort.....	216	Skiftenøkkel Irega 8" .....	82
Kapp- og Gjæresag DLS714Z.....	27	Meterstokk i treverk .....	90	Planskive .....	168	Skiftenøkkel Irega Xtra Slim 6" .....	82
Kapp- og gjæresag LS1018L .....	37	Meterstokk mini, glassfiber 1m .....	90	Plaster Soft1 limfritt .....	192	Skjorte Multinorm.....	177
Kappeskive metall .....	42	Microelektro sideavbiter 132mm .....	75	Plasterautomat Soft 1.....	192	Skjøtebittel 1,5mm² .....	161
Kappeskive metall 115x1,0mm .....	137	Minimax stillas fotstilt-pakke .....	202	Plastskrin med 20 smårom .....	108	Skjøtebittel 1,5mm² -3ut .....	161
Kappeskive metall 125x1,0mm.....	42	Minimax stillas justerbare ben .....	202	Plastskuffe - 1160mm .....	243	Skjøtebittel 2,5mm² -3ut .....	161
Kappeskive metall 125x1,0mm.....	137	Minimax stillas stotteben med .....	202	Plastskuffe lang .....	243	Skjøtebittel 20m, 1,5mm² .....	161
Kappeskive metall 230x1,9mm.....	42	Minimax stillas stotteben mini .....	202	Platesaks 18V DJS161Z .....	24	Skjøtebittel 20m, 1,5mm² -3ut .....	161
Kappeskive metall 230x1,9mm.....	137	Momentsett 3,2-16Nm korte bits .....	99	Plateskrue selvbor .....	215	Skjøtebittel 20m, 2,5mm² -3ut .....	161
Kjedesag 36V DUC302Z.....	27	Momentsett 3,2-16Nm lange bits .....	99	Plateskrue selvbor 4,2x13mm .....	216	Skjøteplugg 3-veis 16A/250V .....	162
Kjedesagblad for multimasin .....	247	Momentskralle 1/2" 1kV 2-50Nm .....	102	Plateskrue selvbor 4,2x16mm .....	215	Skjøtestykke trekkefjær ø3, M5.....	187
Kjeldress Multinorm.....	179	Momentskralle 1/2" 1kV 2-50Nm .....	120	Plateskrue selvbor 4,2x19mm .....	216	Skjøtestykke trekkefjær, M5 .....	188
Kjeldress Vinter Multinorm.....	179	Momentskralle 1/2" 1kV 5-27Nm.....	102	Plateskrue selvbor 4,2x25mm .....	216	Skralle 1/2" 1000V .....	88
Klyvoks .....	241	Momentskralle 1/2" 1kV 5-27Nm.....	120	Plateskrue selvbor 4,2x25mm .....	216	Skralle 1/2" 1000V .....	121
Kneputer Sort, 2 stk Onesize .....	182	Momentskralle 1/2" 42-210Nm.....	102	Plennrive i plast, bredde 650mm.....	237	Skralle 1/4" - 1000V .....	88
Kniv 1000V buet butt tupp .....	80	Momentskralle 1/4" 1kV, 2-12Nm.....	102	Plus Power 3LR12 - 4,5V .....	225	Skralle 1/4" - 1000V .....	121
Kniv 1000V buet butt tupp .....	123	Momentskralle 1/4" 1kV, 2-12Nm.....	120	Podium Trappesteige .....	198	Skrallefåstnøkkel .....	83
Kniv 1000V rett blad 50mm.....	80	Momentskralle 1/4" 5-25Nm.....	102	Poloskjorte Blå/Rød.....	169	Skrallehåndtak .....	87
Kniv 1000V rett blad 50mm.....	123	Momentskralle 3/8" 21-119Nm.....	102	Pressdor .....	148	Skrallenøkkel, EX skralle .....	85
Koffert for Limpistol m/matte.....	195	Momentskruttekker 7,2V DFO10DSE.....	96	Presshode hydraulisk 6-300mm².....	144	Skralleskruttekker 51 deler .....	59
KombiKlubbe rekylfri ø27 .....	94	Momentskruttekker Vario-TQ .....	99	Presshode, hydraulisk pumpe 10-400mm².....	147	Skralleskruttekker m/bits feste .....	59
Kombinasjonstang 1000V .....	73	Momentskruttekker, sett 1000V .....	99	Presstang AC42-12 Body .....	145	Skruekrok .....	216
Kombinasjonstang 1000V .....	116	Momentskruttekker, sett 1000V .....	118	Presstang AC42-12 hydr-batt .....	146	Skruttekker 1000V .....	61
Kombistige mod. 725 .....	199	Momentskruttekker, universalsett .....	98	Presstang hydraulisk 6-300mm².....	144	Skruttekker 1000V .....	66
Kombitang med fjør 115mm.....	77	Monteringshanske .....	182	Presstang kabelsko 10-120mm².....	58	Skruttekker 1000V 3 x 100mm.....	113
Kompress, steril.....	182	Monteringshanske Sort/Grå.....	181	Presstang mekanisk 6-300mm².....	144	Skruttekker 1000V 3,5 x 100mm.....	61
Konfeksjonert PMH .....	162	Monteringskrue skiveh 4,2x31.....	215	Presstang, batteridrevet hydraulisk 10-300mm².....	143	Skruttekker 1000V 3,5 x 100mm.....	66
Kosteskaft glassfiber 1545mm.....	238	Monteringskrue pan .....	215	Presstang, batteridrevet hydraulisk 10-400mm².....	145	Skruttekker 1000V 3,5 x 100mm.....	61
Krafse lang type.....	235	Monteringskrue pan, selvbor.....	215	Presstang, batteridrevet hydraulisk 6-300mm².....	143	Skruttekker 1000V 3,5 x 100mm.....	113
Kraftig avbitertang 1000V .....	74	Monteringskrue skivehode .....	215	Presstang, hydraulisk pumpe 10-400mm².....	146	Skruttekker 1000V 3,5 x 100mm.....	115



INDEKS ALFABETISK

Skrutrekker 1000V 4 x 100mm.....	61	Slagskrutrekker 18V DTD146 .....	18	T-skrutrekker 1000V HX .....	116	VDE Klinge.....	100
Skrutrekker 1000V 4 x 100mm.....	113	Slagskrutrekker 18V DTD148Z .....	19	T-skrutrekker 1000V HX6 .....	72	VDE Klinge.....	119
Skrutrekker 1000V 4 x 10mm.....	66	Slagskrutrekker 18V DTD152.....	19	T-skrutrekker 1000V HX6 .....	116	VDE Klinge 3-195mm .....	100
Skrutrekker 1000V 4 x 10mm.....	115	Slagspett .....	236	T-skrutrekker 1000V HX8 .....	72	VDE Klinge 3-195mm .....	119
Skrutrekker 1000V 5,5 x 120mm.....	66	Slagspett .....	95	T-skrutrekker 1000V HX8 .....	116	VDE Klinge 4-195mm .....	100
Skrutrekker 1000V 5,5 x 120mm.....	115	Slegge, med softgrip .....	240	Tang kombi 1000V 205mm .....	73	VDE Klinge 4-195mm .....	119
Skrutrekker 1000V 5,5 x 125mm.....	61	Sleggehammer .....	240	Tang kombi 1000V 205mm .....	116	VDE Klinge 5,5-195mm .....	100
Skrutrekker 1000V 5,5 x 125mm.....	113	Sleggehammer, kort skaft .....	240	Tang, avbiter 1000V.....	73	VDE Klinge 5,5-195mm .....	119
Skrutrekker 1000V 6,5 x 150mm.....	61	Slimelektro flat, ESD .....	63	Tang, avbiter 1000V.....	116	VDE Klinge 6,5-195mm .....	100
Skrutrekker 1000V 6,5 x 150mm.....	66	Slimelektro PH, ESD .....	63	Tang, avbiter 1000V 185mm.....	73	VDE Klinge 6,5-195mm .....	119
Skrutrekker 1000V 6,5 x 150mm.....	113	Slimelektro PZ0, ESD .....	64	Tang, avbiter 1000V 185mm.....	116	VDE Klinge HX.....	101
Skrutrekker 1000V 6,5 x 150mm.....	115	Smihammer .....	241	Tang/avbiter m/avmantlet 1000V.....	73	VDE Klinge HX.....	120
Skrutrekker 1000V 8 x 175mm.....	66	Snekkerhammer .....	94	Tangsett 1000V 2-kompon. 4stk .....	75	VDE Klinge HX3 .....	101
Skrutrekker 1000V 8 x 175mm.....	115	Snorydder for tak .....	244	Tangsett 1000V 2-kompon. 4stk .....	118	VDE Klinge HX3 .....	120
Skrutrekker 1000V 8 x 180mm.....	61	Snorydder moover.....	244	Tangsett 1000V 4stk div tener.....	75	VDE Klinge HX3,5 .....	101
Skrutrekker 1000V 8 x 180mm.....	113	Snoskuffe aluminium, bil/tur .....	244	Tangsett 1000V 4stk div tener.....	118	VDE Klinge HX3,5 .....	120
Skrutrekker 1000V PH .....	63	Snoskuffe ergonomisk .....	244	Tangsett 4stk med fjor.....	77	VDE Klinge HX4 .....	101
Skrutrekker 1000V PH .....	66	Snoskuffe lang type .....	243	Tapetkniv med hylster.....	78	VDE Klinge HX4 .....	120
Skrutrekker 1000V PH .....	114	Snoskuffe, bladbredde 48cm.....	242	Tapetkniv prof.....	78	VDE Klinge HX4,5 .....	101
Skrutrekker 1000V PH .....	115	Snoskyffel bladbredde 67cm.....	243	Teg/flisbor titanium .....	134	VDE Klinge HX4,5 .....	120
Skrutrekker 1000V PH1 x 80 .....	66	Snoskyffel lang type .....	244	Tekstilplaster Comfort Ready .....	192	VDE Klinge HX5 .....	101
Skrutrekker 1000V PH1 x 80 .....	115	Sokk Light .....	171	Teleskopskaft til svaber .....	239	VDE Klinge HX5 .....	120
Skrutrekker 1000V PH1 x 80mm.....	63	Sokk Xwarm .....	171	ToolLasso .....	203	VDE Klinge HX5,5 .....	101
Skrutrekker 1000V PH1 x 80mm.....	114	Sorimentbox m/skruer 2200stk .....	214	Torpedovater m/Magnet.....	91	VDE Klinge HX5,5 .....	120
Skrutrekker 1000V PH2 x 100 .....	66	Spade vakum lang.....	235	Torx-sett TX6-25.....	71	VDE Klinge PH.....	100
Skrutrekker 1000V PH2 x 100 .....	115	Spade vakum med D-håndtak .....	234	Torxsett 8 deler TX9-TX40 .....	72	VDE Klinge PH .....	119
Skrutrekker 1000V PH2 x 100mm.....	63	Spennings tester 110-1000V.....	151	Trappestige 716 5 Trinn .....	198	VDE Klinge PH1 .....	100
Skrutrekker 1000V PH2 x 100mm.....	114	Spennings tester 12-1000V .....	151	Trappestige 717 3 Trinn .....	198	VDE Klinge PH1 .....	119
Skrutrekker 1000V PH3 x 150 .....	66	Spett 150cm.....	96	Trappestige mod. 716.....	198	VDE Klinge PH2 .....	100
Skrutrekker 1000V PH3 x 150 .....	115	Spikerlommer Multinorm .....	180	Trappestige mod. 717.....	198	VDE Klinge PH2 .....	119
Skrutrekker 1000V PH3 x 150mm.....	63	Spiralbor for tre.....	133	Trekkefjær 30m glassfiber pro .....	185	VDE Klinge PH3 .....	100
Skrutrekker 1000V PH3 x 150mm.....	114	Spishakke .....	241	Trekkefjær 60m FOX .....	184	VDE Klinge PH3 .....	119
Skrutrekker 1000V PZ .....	63	Spisstang.....	76	Trekkefjær FIX på hjul 120m .....	184	VDE Klinge PZ .....	100
Skrutrekker 1000V PZ .....	66	Spisstang 200mm .....	76	Trekkefjær nylon .....	183	VDE Klinge PZ .....	119
Skrutrekker 1000V PZ .....	114	Spisstang 45° bøyd 1000V 200mm .....	74	Trekkefjær SIX 100m .....	184	VDE Klinge PZ/FL .....	101
Skrutrekker 1000V PZ .....	115	Spisstang 45° bøyd 1000V 200mm .....	117	Trekkefjær STRONG hjul 150m .....	184	VDE Klinge PZ/FL .....	119
Skrutrekker 1000V PZ/FL .....	63	Spisstang med fjor 150mm .....	77	Trekkefjær stål .....	183	VDE Klinge PZ/FL2 .....	101
Skrutrekker 1000V PZ/FL .....	66	Spisstang rett 1000V 200mm.....	74	Trekkefjær, FOX .....	184	VDE Klinge PZ/FL2 .....	119
Skrutrekker 1000V PZ/FL .....	114	Spisstang rett 1000V 200mm.....	117	Trekkehåndtak gummi .....	186	VDE Klinge PZ1 .....	100
Skrutrekker 1000V PZ/FL 2x100 .....	63	Spisstang rund 1000V 160mm .....	74	Trekkestrompe .....	186	VDE Klinge PZ1 .....	119
Skrutrekker 1000V PZ/FL 2x100 .....	114	Spisstang rund 1000V 160mm .....	117	Trekkestrompe for kabel M5 .....	187	VDE Klinge PZ2 .....	100
Skrutrekker 1000V PZ/FL2 .....	66	Spisstang, 200mm .....	76	Trekkhode m/hull M5 .....	187	VDE Klinge PZ2 .....	119
Skrutrekker 1000V PZ/FL2 .....	115	Spisstang, 40° bøyd, 200mm.....	76	Trekkhode med sjakkelt, M5 .....	188	VDE Klinge PZ3 .....	100
Skrutrekker 1000V PZ1 x 80mm.....	63	Sponsamler med magnet .....	136	Triax LT40 kryss- punktlasser .....	154	VDE Klinge PZ3 .....	119
Skrutrekker 1000V PZ1 x 80mm.....	114	Sprengskive.....	218	Triax LT40 kryss- punktlasser .....	31	VDE Klinge TX .....	101
Skrutrekker 1000V PZ2 x 100mm.....	63	SS316 (V4A) stålstrips .....	211	Tut til 2-komponent lim .....	219	VDE Klinge TX .....	119
Skrutrekker 1000V PZ2 x 100mm.....	66	SS316 (V4A) stålstrips m/jekk .....	212	Tut til superlim .....	220	VDE Klinge TX10 .....	101
Skrutrekker 1000V PZ2 x 100mm.....	114	SS316 (V4A) stålstrips, belagt .....	211	Twister 4, trebor.....	133	VDE Klinge TX10 .....	119
Skrutrekker 1000V PZ2 x 100mm.....	115	Stativ 2,5m for 2 lamper .....	157	TX - 25mm bits m/hull .....	69	VDE Klinge TX15 .....	101
Skrutrekker 1000V PZ2 x 100mm.....	115	Stativ Arbeidslampe .....	156	Uisolerte endehylser .....	205	VDE Klinge TX15 .....	119
Skrutrekker 1000V PZ3 x 150mm.....	63	Stativ for limpistol .....	196	Ultra Photo Li-on 223 - 1pk .....	226	VDE Klinge TX20 .....	101
Skrutrekker 1000V PZ3 x 150mm.....	66	Stativ Giant arbeidslampe 2,5m .....	157	Ultra Photo Li-on 245 - 1pk .....	226	VDE Klinge TX20 .....	119
Skrutrekker 1000V PZ3 x 150mm.....	114	Stavlykt LED 14,4/18V BML801 .....	9	Ultra Photo Li-on CR123A - 2pk .....	225	VDE Klinge TX25 .....	100
Skrutrekker 1000V PZ3 x 150mm.....	115	Stavlykt LED 14,4/18V BML801 .....	157	Ultra Photo Li-on CR2 - 1pk .....	226	VDE Klinge TX25 .....	119
Skrutrekker 1000V rett-spor.....	113	Stavlykt Profi Flex .....	157	Ultra Power 6LR61 9V .....	225	VDE Klinge TX30 .....	101
Skrutrekker 1000V rett-spor.....	115	Stegbor - sett .....	128	Ultra Power LR03 AAA - 4pk .....	224	VDE Klinge TX30 .....	119
Skrutrekker 1000V TX .....	63	Stegbor 4-20mm .....	128	Ultra Power LR14 C 2pk .....	224	VDE Klinge TX9 .....	101
Skrutrekker 1000V TX .....	66	Stegbor 6 steg, 8,5-40,5mm.....	129	Ultra Power LR20 D 2pk .....	225	VDE Klinge TX9 .....	119
Skrutrekker 1000V TX .....	115	Stegbor PG 7-21mm.....	129	Ultra Power LR6 AA 4pk.....	224	Verktøybelte .....	105
Skrutrekker 1000V TX .....	116	Stegbor PG 7-29 .....	129	Unbrako 1/2" 1000V .....	122	Verktøykoffert "action" .....	107
Skrutrekker 1000V TX15 x 100mm.....	66	Stegbor, konet ø6 - 30mm .....	129	Unbrako 1/2" 1000V 10mm .....	89	Verktøykoffert "Fly" .....	107
Skrutrekker 1000V TX15 x 100mm.....	116	Stemjern .....	80	Unbrako 1/2" 1000V 10mm .....	122	Verktøykoffert "Merkur" .....	107
Skrutrekker 1000V TX15 x 80mm.....	63	Stemkniv .....	80	Unbrako 1/2" 1000V 4mm .....	89	Verktøykoffert "Montorsett" .....	47
Skrutrekker 1000V TX15 x 80mm.....	115	Stigeholder biltak .....	203	Unbrako 1/2" 1000V 5mm .....	122	Verktøykoffert "Power Pack" .....	47
Skrutrekker 1000V TX20 x 100mm.....	63	Stikksag 10,8V JV100DZ .....	8	Unbrako 1/2" 1000V 6mm .....	89	Verktøykoffert "Power Pack" .....	109
Skrutrekker 1000V TX20 x 100mm.....	66	Stikksag 18V DJV180 .....	24	Unbrako 1/2" 1000V 6mm .....	122	Verktøykoffert 1000V "Spesial" .....	109
Skrutrekker 1000V TX20 x 100mm.....	115	Stikksag 18V DJV181 .....	24	Unbrako 1/2" 1000V 8mm .....	89	Verktøykoffert 1000V "Deluxe" .....	47
Skrutrekker 1000V TX20 x 100mm.....	116	Stikksag 720W 4351FCT.....	36	Unbrako 1/2" 1000V 8mm .....	122	Verktøykoffert 1000V "Deluxe" .....	110
Skrutrekker 1000V TX25 x 125mm.....	63	Stikksagblad-sett A-86898 .....	43	Unbrako 1/4" 1000V 3mm .....	88	Verktøykoffert 1000V "Lifesaver" .....	48
Skrutrekker 1000V TX25 x 125mm.....	66	Stikksagblad-sett A-86898 .....	137	Unbrako 1/4" 1000V 3mm .....	121	Verktøykoffert 1000V "Lifesaver" .....	110
Skrutrekker 1000V TX25 x 125mm.....	115	Stillas 2m påbygging .....	201	Unbrako 1/4" 1000V 4mm .....	88	Verktøykoffert 1000V "Spesial" .....	47
Skrutrekker 1000V TX25 x 125mm.....	116	Stillas rekkverkramme .....	202	Unbrako 1/4" 1000V 4mm .....	121	Verktøyriggsekk .....	105
Skrutrekker 1000V TX27 x 125mm.....	63	Stillasrekkverk m/stag .....	201	Unbrako 1/4" 1000V 5mm .....	88	Verktøykasse for belte .....	104
Skrutrekker 1000V TX27 x 125mm.....	115	Stolpespade m/glassfiberskaft .....	235	Unbrako 1/4" 1000V 5mm .....	121	Verktøykasse for belte .....	104
Skrutrekker 1000V TX30 x 130mm.....	63	Stort verktøybelte med 8 rom .....	105	Unbrako 1/4" 1000V 6mm .....	88	Verktøykasse for belte STOR .....	104
Skrutrekker 1000V TX30 x 130mm.....	115	Strammetang for stålstrips .....	78	Unbrako 1/4" 1000V 6mm .....	121	Verktøykasse for belte, mini .....	104
Skrutrekker 1000V TX40 x 150mm.....	63	Strammetang for stålstrips .....	212	Unbrako 1/4" 1000V 8mm .....	88	Verktøykasse 25 lommer - nylon .....	105
Skrutrekker 1000V TX40 x 150mm.....	115	Stripper f/UTP-STP datakabel.....	54	Unbrako 1/4" 1000V 8mm .....	121	Verktøykasse 44 lommer - nylon .....	105
Skrutrekker flat .....	60	Strips hvit.....	210	Unbrako-bits 5 x 50mm 3pk .....	69	Verktøyveske Big-Box .....	105
Skrutrekker flat .....	65	Strips sort UV .....	211	Unbrakonokkel-sett 1,5-10mm.....	72	Verktøyveske med gummibunn.....	106
Skrutrekker flat 3,5 x 90mm .....	60	Stripsfeste magnet .....	212	Unbrakosett 1,5-10mm.....	71	Vernebriller, sport .....	113
Skrutrekker flat 4 x 100mm .....	65	Stålrive rett type .....	237	Unbrakosett 1/20" - 5/16" farger .....	71	Vest Håndverk .....	168
Skrutrekker flat 5,5 x 120mm .....	60	Stålrive vinklet .....	237	Unbrakosett 100° vinklet .....	71	Vinkel 250mm .....	91
Skrutrekker m/8 bits i håndtak .....	59	Stålskuffe lang type .....	234	Unbrakosett kuleform 8 deler .....	72	Vinkelbormaskin 10,8V DA330DZ .....	8
Skrutrekker m/8 bits i håndtak .....	59	Stålskuffe med glassfiberskaft .....	233	Unbrakosett med 7 nokler .....	72	Vinkelbormaskin 18V DDA350Z .....	18
Skrutrekker PH .....	61	Stovavsug HEPA for DHR243 .....	21	Unbrakosett T-Håndtak 3-10mm.....	72	Vinkelslagskrutrekker DTL061Z.....	20
Skrutrekker PH .....	65	Støvdør m/glideåls 2200x1200mm .....	218	Underbukse Multinorm .....	175	Vinkelsliper 125mm 9565C .....	35
Skrutrekker PH1 x 80mm .....	61	Støvkost 45cm .....	238	Undertøy Bukse Grå/Sort Str L .....	170	Vinkelsliper 125mm GA5030 .....	34
Skrutrekker PH1 x 80mm .....	65	Støvkost 60cm .....	237	Undertøy bukse Multinorm M .....	175	Vinkelsliper 18V DGA452 .....	23
Skrutrekker PH2 x 100mm.....	61	Stovmaske klasse P1 .....	113	Undertøy troye Grå/Sort Str XL .....	170	Vinkelsliper 18V DGA504 .....	23
Skrutrekker PH2 x 100mm.....	65	Stovsamler Dust Bowl .....	136	Undertøy Troye Multinorm M .....	175	Vinkelsliper 230mm GA9020SF01 .....	35
Skrutrekker PH3 x 150mm.....	61	Stovsuger 18V DCL180Z .....	26	Undertøy, bukse Grå/Sort .....	170	Vinklet mini-baufill 150mm .....	80
Skrutrekker PZ .....	61	Stovsuger 36V DVC861LZ .....	27	Undertøy, bukse Multinorm .....	175	Vinterbukse Multinorm .....	177
Skrutrekker PZ .....	65	Svaber 44cm med teleskopskaft .....	239	Undertøy, troye Grå/Sort .....	170	Vinterjakke Marine/Sort .....	167
Skrutrekker PZ1 x 80mm .....	61	Svaberhode 44cm telesk-skaft .....	239	Undertøy, Troye Multinorm .....	175	Vinterjakke Multinorm .....	178
Skrutrekker PZ2 x 100mm.....	65	Svaberhode soft dobbeltleppe .....	239	Universal avmantlingsverktøy .....	54	Vinterjakke varsel .....	173
Skrutrekker PZ3 x 150mm.....	61	Swipex rengjøringskluter .....	222	Universal Goldcraftbor .....	135	Vinterjakkeadress varsel .....	174
Skrutrekkerksett 10 lange bits .....	64	Sykkel 18V BBY180Z .....	26	Universalstovsuger 5stk .....	134	Vinterparkas Multinorm .....	179
Skrutrekkerksett 1000V PH 6stk.....	65	Syl rund 100mm klings .....	96	Universalstovsuger Mod 446L .....	39	Visir for hjeml .....	112
Skrutrekkerksett 1000V PZ 6stk .....	65	SysCon "M" sorti/verktøy boks .....	107	Universalstovsuger VC2012L .....	39	Visir prof .....	112
Skrutrekkerksett 7stk Flat/PH .....	60	SysCon Brett 10orm .....	107	USB-lader- /batteripakke .....	232	Vix Montorsett Modul 1 .....	46
Skrutrekkerksett 7stk Flat/PZ .....	60	SysCon Brett 5rom .....	107	Utility Bucket.....	203	volttester .....	151
Skrutrekkerksett ESD 7stk .....	67	SysCon Hardskum 10mm .....	108	Utility Hook .....	203	volttester .....	90
Skrutrekkerksett Flat/PH 6-stk.....	64	SysCon Plate 10lommer .....	108	Utspiringstang termoplast 10,5mm.....	73	volttester "Basic+" 6-400V .....	151
Skrutrekkerksett, 6stk 1000V Flat/PH .....	61	SysCon skuminnlegg .....	108	Utspiringstang Thermoplast 7mm .....	73	volttester "Proff" 12-690V .....	152
Skrutrekkerksett, 6stk 1000V Flat/PZ .....	61	SysCon sortimentboks .....	107	Vannpumpetang 1000V 240mm .....	74	volttester Prof-LCD 6-1000V .....	152
Skuffe vakum lang, D-håndtak .....	235	SysCon Tralle .....	108	Vannpumpetang 1000V 240mm .....	117	volttester Profi LCD Plus II .....	152
Skuffe vakum med D-håndtak .....	235	Sårservietter 10stk .....					



# INDEKS PRODUSENT

## MAKITA

Adapter 3/8" til 1/4" bits.....	42	Lyspære for stavlykt A-83973.....	41	1000V fastnøkkel 14mm.....	122	Blader til kabelfix.....	54
Adapter for 2x18V BVC02.....	30	Makpac koffert.....	40	1000V fastnøkkel 17mm.....	84	Blyant.....	93
Arbeidslampe LED DEADML805.....	156	Maskinveske P-72730.....	40	1000V fastnøkkel 17mm.....	122	Blått pulver til merkesnor.....	93
Arbeidslampe LED DEADML805.....	156	Metallsirkelsag 18V DCS550.....	22	1000V fastnøkkel 19mm.....	84	Borsett - stål, betong og tre.....	134
Bag / maskinveske Mod 831278-2.....	40	Momentskrutrekker 7,2V DF010DSE.....	6	1000V fastnøkkel 19mm.....	82	Bunnskruenøkkel til sikringer.....	89
Bag for maskiner Mod 831279-0.....	40	Multitrekter 18V DTM51Z.....	36	1000V fastnøkkel 22mm.....	84	Bunnskruenøkkel til sikringer.....	122
Bajonettsgag 10,8V JR102DZ.....	8	Multiverktøy 320W TM3010CX2J.....	34	1000V fastnøkkel 22mm.....	122	Ekstra dimensjoner Multi C II.....	153
Bajonettsgag 1010W JR3050T.....	35	Muttertrekker 18V DTW1002Z.....	20	1000V fastnøkkel 24mm.....	84	Doseringsstut for spraybokser.....	221
Bajonettsgag 1510W JR3070CT.....	35	Muttertrekker 18V DTW251Z.....	20	1000V fastnøkkel 24mm.....	122	Duk 1000V 1000x400x1mm.....	123
Bajonettsgag 18V DJR181.....	22	Muttertrekker 18V DTW281.....	20	1000V fastnøkkel 27mm.....	84	Duk multi-fleece 1x10meter.....	218
Bajonettsgag 18V DJR181.....	22	Muttertrekker 18V DTW450Z.....	20	1000V fastnøkkel 27mm.....	122	Ekstra blad avmantlyngskniv.....	52
Bajonettsgag 18V DJR181.....	22	Overgang SDS MAX-SDS+.....	41	1000V fastnøkkel 30mm.....	84	Ekstrablader tapetkniv 10stk.....	78
Bajonettsgag 18V DJR187.....	23	Patronholder til DCG180.....	25	1000V fastnøkkel 30mm.....	122	Endehylse dobbeltisolert.....	207
Bajonettsgagblad 5stk B-05044.....	43	Platesaks 18V DJS161Z.....	24	1000V fastnøkkel 32mm.....	84	Endehylse isolert.....	206
Bajonettsgagblad 5stk B-05044.....	138	Radio DAB+ DMR105.....	26	1000V fastnøkkel 32mm.....	122	Endehylse isolert TWIN.....	207
Batteri 10,8V BL1020B.....	28	Sagbenk kapp-gjæresag 194943-7.....	38	1000V fastnøkkel 37mm.....	84	Endehylse sett i plastkoffert.....	204
Batteri 10,8V BL1030.....	28	Sagbenk med hjul DEAWST05.....	38	1000V gummiduk 1x1m.....	123	Endehylsesett +tang 0,75-16mm <sup>2</sup> .....	205
Batteri 10,8V BL1040B.....	28	Sagbenk med hjul DEAWST06.....	38	1000V innerhanske.....	111	Endehylsesett med krympetang.....	204
Batteri 14,4V BL1430.....	28	Sagbenk Mod 194043-3.....	37	1000V klype.....	123	Endehylsetang Quadro m/magasin.....	55
Batteri 18V BL1830.....	28	Sagblad 136x20 30T metall.....	42	1000V nebotang i plast.....	116	ESD skrutekker.....	67
Batteri 18V BL1840.....	29	Sagblad 136x20 30T metall.....	137	1000V NH -sikringshanske.....	111	Fastnøkkel kombinasjon.....	84
Batteri 18V BL1850.....	29	Sagbord 194093-8 til sag 2704.....	38	1000V sikkerhetssett.....	111	Fastnøkkelsett 12 deler.....	84
Batteridril 10,8V BL DF332DSAJ.....	39	Sekskanthylse.....	41	1000V skrallesett 1/2".....	87	Fastnøkkelsett med skralle.....	83
Betongsporffres 125mm SG1251J.....	35	Sekskanthylse 17mm 784416-4.....	41	1000V skrallesett 1/2".....	88	Festesokler hvit.....	212
Bordsag 260mm Mod 2704.....	37	Sirkelsag 10,8V HS3000DZ.....	8	1000V skrallesett 1/2".....	120	Festesokler sort.....	212
Borhammer 18V DHR165Z.....	21	Sirkelsag 165mm HS6101J.....	36	1000V skrallesett 1/2".....	121	Fisetsett 5stk forskjellige.....	97
Borhammer 18V DHR202Z.....	21	Sirkelsag 18V DSS501.....	21	1000V skrallesett 3/8".....	87	Fjær for hullsag TCT.....	128
Borhammer 18V DHR243.....	21	Sirkelsag 190mm DHS710Z.....	27	1000V skrallesett 3/8".....	88	Flattang 1000V 160mm.....	74
Borhammer 18V SDS+ DHR202.....	21	Sirkelsag 190mm HS7101J.....	36	1000V skrallesett 3/8".....	120	Flattang 1000V 160mm.....	117
Borhammer 36V DHR246Z.....	26	Slagskrutrekker 10,8V TD090DWE.....	19	1000V skrallesett 3/8".....	121	Fransk treskruer.....	216
Borhammer 780W SDS+ HR2432.....	32	Slagskrutrekker 18V DTD129Z.....	7	1000V tildekkingsduk, transparent.....	123	Front-/endestykke ø4,5mm, M5.....	188
Borhammer SDS+ 440W HR1830.....	32	Slagskrutrekker 18V DTD146.....	18	AL skrukabelsko.....	210	Front-/endestykke ø3mm, M5.....	187
Borhammer SDS+ 850W HR3210FCT.....	34	Slagskrutrekker 18V DTD148Z.....	19	AL skruskjotehylse.....	210	Frontavbiter med fjør 115mm.....	77
Borhammer SDS+ HR2631FTJ.....	32	Slagskrutrekker 18V DTD152.....	19	Avbiter med avmantlyngsfunksjon, 1000V.....	116	Fullisolert flatsifthyse.....	209
Borhammer SDS+800W HR2811FT.....	32	Stavlykt LED 14,4/18V BML801.....	19	Avbitertang med fjør 115mm.....	77	Gaffelkabelsko.....	208
Borhammer SDS-MAX HR3541FC.....	34	Stavlykt LED 14,4/18V BML801.....	157	Avisoleringstang 1000V 160mm.....	74	Galvanisert planskive.....	217
Borhammer SDS-MAX HR4013C.....	34	Stikksgag 10,8V JV100DZ.....	8	Avisoleringstang 1000V 160mm.....	117	Galvanisert sekskantnutter.....	217
Borhammer SDS-Max HR5212C.....	34	Stikksgag 18V DJV180.....	24	Avmantlyngskniv ø 8-28mm.....	52	Gipsskruer.....	216
Bormaskin 450W Mod 6413.....	31	Stikksgag 18V DJV181.....	24	Avmantlyngstang.....	54	Gjengesett HSS 23 deler.....	135
Bormaskin 680W HP1641FJ.....	31	Stikksgag 720W 4351FCT.....	36	Avmantlyngstang 0,2-6mm <sup>2</sup> .....	53	Glassfiber lede-/trekkfjær.....	186
Bormaskin 720W DP4011.....	31	Stikksgagblad -sett A-86898.....	43	Avmantlyngstang 16mm.....	76	Glassfiber lede- /trekkfjær.....	186
Bormaskin 750W DP4003.....	32	Stikksgagblad -sett A-86898.....	137	Avmantlyngstang 6mm <sup>2</sup> .....	53	Glidemiddel gele 1000ml.....	186
Borskrutrekker 10,8V DF030DWE.....	7	Stovsug HEPHA for DHR243.....	21	Avmantlyngstang auto 6-16mm <sup>2</sup> .....	53	Glidemiddel spray 400ml.....	223
Borskrutrekker 10,8V DF330DWE.....	7	Stovsuger 18V DCL180Z.....	26	Avmantlyngstang for coax kabel.....	54	Glidemiddel spray 400ml.....	186
Borskrutrekker 10,8V DF331DSAJ.....	8	Stovsuger 36V DVC861LZ.....	27	Avmantlyngstang ø47-75mm.....	54	gore-tex.....	70
Borskrutrekker 14,4V DDF446RFJ.....	9	Sykkel 18V BBY180Z.....	26	Bakk C-press.....	145	Gulvmatte isolerende 17000V.....	123
Borskrutrekker 14,4V DDF446Z.....	9	Universalstovsuger Mod 446L.....	39	Bakk Cu (KRF).....	145	Gummihandsker 1000V.....	111
Borskrutrekker 18V DDF456.....	13	Universalstovsuger VC2012L.....	39	Bakk Cu 120mm <sup>2</sup> F-type.....	147	Hanskesett 1000V.....	112
Borskrutrekker 18V DDF458.....	16	Varmluftspistol - HG551VK.....	38	Bakk Cu 150mm <sup>2</sup> (KRF).....	145	Hengslås.....	108
Borskrutrekker 18V DDF480.....	13	Varmluftspistol 1600W HG5012K.....	38	Bakk Cu 150mm <sup>2</sup> F-type.....	147	Hullsgag Bi-metal, cobalt.....	126
Borskrutrekker 18V DDF481.....	13	Varmluftspistol HG651CK.....	39	Bakk Cu 16mm <sup>2</sup> (KRF).....	145	Hullsgag diamant 73mm.....	127
Borskrutrekker 18V DDF481RMJ.....	16	Vinkelbormaskin 10,8V DA330DZ.....	16	Bakk Cu 16mm <sup>2</sup> F-type.....	147	Hullsgag fintannet, cobalt.....	127
Borskrutrekker 18V DDF481Z.....	13	Vinkelbormaskin 18V DDA350Z.....	18	Bakk Cu 185mm <sup>2</sup> (KRF).....	145	Hullsgag Hard-metal 60mm.....	127
Borskrutrekker 18V DHP456.....	16	Vinkelslagskrutrekker DTL061Z.....	20	Bakk Cu 185mm <sup>2</sup> F-type.....	147	Hullsgag lavsnititt TCT.....	128
Borskrutrekker 18V DHP458.....	18	Vinkelsliper 125mm 9565C.....	35	Bakk Cu 25mm <sup>2</sup> (KRF).....	145	Hullsgag, hard-metall.....	127
Borskrutrekker 18V DHP480.....	13	Vinkelsliper 125mm GA5030.....	34	Bakk Cu 25mm <sup>2</sup> F-type.....	147	Hullsgagadapter 14-30mm Re-Load.....	125
Borskrutrekker 18V DHP481.....	16	Vinkelsliper 18V DGA452.....	23	Bakk Cu 35mm <sup>2</sup> (KRF).....	145	Hullsgagadapter 32-210mm Re-Load.....	125
Borskrutrekker BL 18V DGA480Z.....	13	Vinkelsliper 18V DGA504.....	23	Bakk Cu 35mm <sup>2</sup> F-type.....	147	Hullsgager 4stk med re-load.....	124
Chuck 13mm Mod 194079-2.....	42	Vinkelsliper 230mm GA9020SF01.....	35	Bakk Cu 50mm <sup>2</sup> (KRF).....	145	Hullsgagholder 14-210mm Re-Load.....	125
Chuck 13mm SDS+ P-24664.....	42	<b>WERNER</b>		Bakk Cu 50mm <sup>2</sup> F-type.....	147	Hullsgagholder for 14-30mm.....	125
Chuck SDS+ Mod 194980-7.....	42	Job Bucket.....	202	Bakk Cu 70mm <sup>2</sup> (KRF).....	145	Hullsgagholder for 32-152mm.....	126
Combokit 10,8V LCT303X.....	6	Job Caddy.....	203	Bakk Cu 70mm <sup>2</sup> F-type.....	147	Hullsgagsett 10stk med re-load.....	125
Combokit 18V DLX2000MJ.....	12	Kombistige mod. 725.....	199	Bakk Cu 95mm <sup>2</sup> (KRF).....	145	HUP40 smorespray 400ml.....	221
Combokit 18V DLX2003MJ.....	12	Minimax stillas fotlist-pakke.....	202	Bakk Cu, KRF.....	147	HUPdectet testspray 200ml.....	223
Combokit 18V ELX100V.....	11	Minimax stillas justerbare ben.....	202	Bakk for endehylse.....	144	HUPdriill skjæreeolje 400ml.....	221
Combokit 18V ELX200V.....	10	Minimax stillas støtteben med..	202	Bakk for endehylse.....	147	HUPelectroClean EL motor-rens.....	222
Combokit 18V ELX300V.....	11	Minimax stillas støtteben mini.....	202	Bakk for endehylse 10mm <sup>2</sup> .....	144	HUPgraffitEx rengjøringspray.....	222
Diamantskive 230mm universal.....	43	Multistige med flere funksjoner.....	199	Bakk for endehylse 120mm <sup>2</sup> .....	147	HUPlock gjengslås 50ml.....	220
Diamantskive universal.....	137	Multistige mod. MT.....	199	Bakk for endehylse 150mm <sup>2</sup> .....	144	HUPmega 2-komponent lim 50g.....	219
Diamantskive, universal.....	43	Paint Cup.....	203	Bakk for endehylse 150mm <sup>2</sup> .....	147	HUPprotect hudbeskytt 250ml.....	222
Drillholder Mod 168467-9.....	40	Paint Cup Liner.....	203	Bakk for endehylse 16mm <sup>2</sup> .....	144	HUPsuperglue Superlim 20g.....	219
Drillholder P-71794.....	39	Podium Trappestige.....	198	Bakk for endehylse 70mm <sup>2</sup> .....	147	HUPwetBlock spray 400ml.....	221
Drillholder P-71940.....	39	Rullestillas 1,7m.....	201	Bakk for endehylse 95mm <sup>2</sup> .....	144	Hydraulikkolje 0,5l.....	221
Eksentersliper 18V DBO180Z.....	24	Rullestillas 3,7m.....	201	Bakk for endehylse 95mm <sup>2</sup> .....	147	Hydraulisk kabelkutter ø85mm.....	142
Fett for klinge borhammer SDS.....	42	Rullestillas 5,7m.....	201	Bakk for lokkeverktøy.....	149	Hydraulisk lokker, vinklet HS-6.....	149
Filter for stovsuger BHR243.....	41	Rullestillas Base 0,8m.....	201	Bakk lokkeverktøy PG.....	150	Hydraulisk lokkeverktøy AS-6.....	149
Fugepistol 18V DCG180Z.....	25	Skyvestige 3-delt.....	200	Bakk rundpress.....	145	Hydraulisk lokkeverktøy HS-8.....	149
Gressklipper 36V DLM380Z.....	27	Skyvestige mod. 775.....	200	Bakk rundpress.....	147	Håndtak momenttrekker 1,0-6,0Nm.....	99
Gresstrimmer 18V DUR181LZ.....	25	Stigeholder biltak.....	203	Bakk rundpress 120mm <sup>2</sup> .....	145	Håndtak momenttrekker 1,0-6,0Nm.....	119
Hammerholder P-71875.....	40	Stillas 2m påbygging.....	201	Bakk rundpress 120mm <sup>2</sup> .....	147	Horselvern for hjelm.....	113
Hekksaks 18V DUM168ZX.....	25	Stillas rekkverkramme.....	202	Bakk rundpress 150mm <sup>2</sup> .....	145	Horselvern, blå.....	112
Hekksaks 36V DUH651Z.....	28	Stillas rekkverkramme.....	202	Bakk rundpress 150mm <sup>2</sup> .....	147	Infrarød termometer.....	153
Hurtiglader 14,4V/18V DC18RD.....	30	Stillas rekkverkramme m/stag.....	203	Bakk rundpress 16mm <sup>2</sup> .....	145	Isol. dobbelflatstift 1,5-2,5.....	209
Hurtiglader 7,2-18V DC18RC.....	29	ToolLasso.....	203	Bakk rundpress 185mm <sup>2</sup> .....	147	Isolasjonstape 19mm for kulde.....	214
Kaffetrakter 18V DCM500Z.....	26	Trappestige 716 5 Trinn.....	198	Bakk rundpress 240mm <sup>2</sup> .....	145	Isolasjonstape VDE 15mmx10m.....	213
Kapp- gjæresag 260mm LS1016.....	37	Trappestige 717 3 Trinn.....	198	Bakk rundpress 240mm <sup>2</sup> .....	147	Isolasjonstape VDE 19mmx20m.....	213
Kapp- gjæresag LS0815FL.....	36	Trappestige mod. 716.....	198	Bakk rundpress 25mm <sup>2</sup> .....	145	Isolert dobbel-flatsifthyse.....	209
Kapp- gjæresag LS1016L.....	37	Trappestige mod. 717.....	198	Bakk rundpress 70mm <sup>2</sup> .....	147	Isolert endehylse.....	206
Kapp- og Gjæresag DLS714Z.....	27	Utility Bucket.....	203	Bakk rundpress 95mm <sup>2</sup> .....	145	Isolert flatsift.....	208
Kapp- og gjæresag LS1018L.....	37	Utility Hook.....	203	Bakk rundpress 95mm <sup>2</sup> .....	147	Isolert flatsifthyse.....	208
Kappeskrive metall.....	42	<b>HAUPA</b>		Baufil 1000V 200mm.....	81	Isolert rundstift.....	209
Kappeskrive metall 115x1,0mm.....	137	"Trend-Box" montorsett.....	45	Baufil 1000V 200mm.....	123	Isolert rundstiftfhyse.....	209
Kappeskrive metall 125x1,0mm.....	137	"Trendbox heavy" montorsett.....	45	Baufil 1000V 300mm.....	81	Isolert skjotehylse.....	208
Kappeskrive metall 230x1,9mm.....	42	1/4" bitsholder m/magnet & lås.....	70	Baufil 1000V 300mm.....	123	Kabelavuller - trommel 1200+.....	189
Kappeskrive metall 230x1,9mm.....	137	1/4" bitsholder m/magnet 60mm.....	70	Baufil 150mm prof.....	81	Kabelavuller - trommel B570mm.....	189
Kjedesag 36V DUC302Z.....	27	1000V fastnøkkel.....	84	Baufil 300mm prof.....	81	Kabelavuller ø150-600.....	189
Lader 10,8V DC10SA.....	29	1000V fastnøkkel.....	122	Baufilblad 300mm.....	81	Kabelkutter 70mm <sup>2</sup> karbon.....	50
Lader 7,2-10,8V DC10WA.....	29	1000V fastnøkkel.....	122	Baufilblad for metall 150mm.....	81	Kabelkutter AS-52 batteridrevet.....	143
Lader for bil 7,2-18V DC18SE.....	30	1000V fastnøkkel 10mm.....	84	Beskyttelsesjelm 1000V - hvit.....	112	Kabelkutter AS-52ACSR batteri.....	143
Laser avstandsmåler LD050P.....	153	1000V fastnøkkel 10mm.....	122	Beskyttelsesjelm 1000V - rød.....	112	Kabelkutter avisolertang 1000V.....	75
Laser avstandsmåler LD050P.....	30	1000V fastnøkkel 11mm.....	84	Bit box Torx 8 deler.....	70	Kabelkutter avisolertang 1000V.....	118
Laser avstandsmåler LD080PI.....	154	1000V fastnøkkel 11mm.....	122	Bits flat, 10pk.....	70	Kabelkutter RK 70mm <sup>2</sup> .....	50
Laser avstandsmåler LD080PI.....	30	1000V fastnøkkel 12mm.....	84	Bits PH2 25 mm 10pk.....	70	Kabelkutter to-hånds ø80mm.....	142
Laser avstandsmåler LD080PI.....	30	1000V fastnøkkel 12mm.....	122	Bits PZ, 25 mm 10pk.....	70	Kabelkutter ø10mm.....	49
Laseravstandsmåler LD030P.....	153	1000V fastnøkkel 12mm.....	122	Bits PZ/FL, m/vinge 2pk.....	70	Kabelkutter ø18mm.....	49
Laseravstandsmåler LD030P.....	30	1000V fastnøkkel 13mm.....	84	Bits PZ2 25mm 10pk.....	70	Kabelkutter ø32mm.....	141
Lyspære for stavlykt A-30542.....	41	1000V fastnøkkel 14mm.....	84	Bitssett 17 deler med holder.....	69	Kabelkutter ø52mm.....	141

INDEKS PRODUSENT

Kabelkutter ø52mm.....	141	Pipe 1/4" 1000V 11mm.....	121	Skrutrekkersett 1000V PZ 6stk.....	65	VDE Klinge 3-195mm.....	119
Kabelkutter ø52mm.....	142	Pipe 1/4" 1000V 12mm.....	88	Skrutrekkersett ESD 7stk.....	67	VDE Klinge 4-195mm.....	100
Kabelkutter ø52mm.....	50	Pipe 1/4" 1000V 12mm.....	121	Skrutrekkersett Flat/PH 6-stk.....	64	VDE Klinge 4-195mm.....	119
Kabelkutter ø52mm.....	51	Pipe 1/4" 1000V 13mm.....	88	Skyvelære - rustfritt.....	92	VDE Klinge 5,5-195mm.....	100
Kabelkutter ø52mm.....	51	Pipe 1/4" 1000V 13mm.....	121	Sortimentbox m/skruer 2200stk.....	214	VDE Klinge 5,5-195mm.....	119
Kabelkutter ø62mm.....	142	Pipe 1/4" 1000V 14mm.....	88	Spenningstester 110-1000V.....	151	VDE Klinge 6,5-195mm.....	100
Kabelsaksoft-grip.....	50	Pipe 1/4" 1000V 14mm.....	121	Spenningstester 12-1000V.....	151	VDE Klinge 6,5-195mm.....	119
Kabelskosett, isolerte m/tang.....	205	Pipe 1/4" 1000V 6mm.....	88	Spiralbor for tre.....	133	VDE Klinge HX.....	101
Kabelskotang 10-120mm² DIN.....	59	Pipe 1/4" 1000V 6mm.....	121	Spisstang 200mm.....	76	VDE Klinge HX.....	120
Kabelskotang 6-60mm² DIN.....	59	Pipe 1/4" 1000V 7mm.....	88	Spisstang 45" bøyd 1000V 200mm.....	74	VDE Klinge HX3.....	101
Kabelstripper "kabelfix".....	54	Pipe 1/4" 1000V 7mm.....	121	Spisstang 45" bøyd 1000V 200mm.....	117	VDE Klinge HX3.....	120
Kabelstripper oval 4-15mm².....	54	Pipe 1/4" 1000V 8mm.....	88	Spisstang med fjor 150mm.....	77	VDE Klinge HX3,5.....	101
Kniv 1000V buet butt tupp.....	80	Pipe 1/4" 1000V 8mm.....	121	Spisstang rett 1000V 200mm.....	74	VDE Klinge HX3,5.....	120
Kniv 1000V buet butt tupp.....	123	Pipe 1/4" 1000V 9mm.....	88	Spisstang rett 1000V 200mm.....	117	VDE Klinge HX4.....	101
Kniv 1000V rett blad 50mm.....	80	Pipe 1/4" 1000V 9mm.....	121	Spisstang rund 1000V 160mm.....	74	VDE Klinge HX4.....	120
Kniv 1000V rett blad 50mm.....	123	Pipenøkkelsett 1/2" og 1/4".....	87	Spisstang rund 1000V 160mm.....	117	VDE Klinge HX4,5.....	101
Kombinasjonstang 1000V.....	73	Pipenøkkelsett 33-deler 1/4".....	87	Sprenskive.....	218	VDE Klinge HX4,5.....	120
Kombinasjonstang 1000V.....	116	Pipetrekkersett 1000V - 7stk.....	65	SS316 (V4A) stålstrips.....	211	VDE Klinge HX5.....	101
Kombitang med fjor 115mm.....	77	Planskive.....	218	SS316 (V4A) stålstrips m/jekk.....	212	VDE Klinge HX5.....	120
Kraftig avbitertang 1000V.....	74	Plastskrin med 20 smårom.....	108	SS316 (V4A) stålstrips, belagt.....	211	VDE Klinge HX5,5.....	101
Kraftig avbitertang 1000V.....	117	Plateskrue selvbor.....	215	Stegbor - sett.....	128	VDE Klinge HX5,5.....	120
Krone LSA verktoy.....	54	Plateskrue selvbor 4,2x13mm.....	216	Stegbor 4-20mm.....	128	VDE Klinge PH.....	100
Krympbar skjotehylse.....	209	Plateskrue selvbor 4,2x19mm.....	215	Stegbor 6 steg, 8,5-40,5mm.....	129	VDE Klinge PH.....	119
Krympbak X-crimp, kabelsko.....	58	Plateskrue selvbor 4,2x19mm.....	216	Stegbor PG 7-21mm.....	129	VDE Klinge PH1.....	100
Krympetang endehylser 0,08-10,0mm.....	56	Plateskrue selvbor 4,2x25mm.....	215	Stegbor PG 7-29.....	129	VDE Klinge PH1.....	119
Krympetang - sett med 4 bakker.....	58	Plateskrue selvbor 4,2x25mm.....	216	Stegbor, konet ø6 - 30mm.....	129	VDE Klinge PH2.....	100
Krympetang endehylser 0,08-16mm².....	56	Pressdor.....	148	Stemjern.....	80	VDE Klinge PH2.....	119
Krympetang endehylser 0,5-4mm².....	55	Presshode hydraulisk 6-300mm².....	144	Stort verktoybelte med 8 rom.....	105	VDE Klinge PH3.....	100
Krympetang endehylser 6-16mm².....	58	Presshode, hydraulisk pumpe 10-400mm².....	147	Strammetang for stålstrips.....	78	VDE Klinge PH3.....	119
Krympetang for coax pluggjer.....	58	Presstang AC42-12 Body.....	145	Strammetang for stålstrips.....	212	VDE Klinge PZ.....	100
Krympetang for endehylser.....	55	Presstang AC42-12 hydr-batt.....	146	Stripper f/UTP-STP datakabel.....	54	VDE Klinge PZ.....	119
Krympetang for endehylser 10-50mm².....	56	Presstang hydraulisk 6-300mm².....	144	Strips hvit.....	210	VDE Klinge PZ/FL.....	101
Krympetang for endehylser 50-95mm².....	56	Presstang kabelsko 10-120mm².....	58	Strips sort UV.....	211	VDE Klinge PZ/FL.....	119
Krympetang for modularpluggjer.....	57	Presstang mekanisk 6-300mm².....	144	Stovdor m/glidelås 2200x1200mm.....	218	VDE Klinge PZ/FL2.....	101
Krympetang for modularpluggjer.....	57	Presstang, batteridrevet hydraulisk 10-300mm².....	143	Stovmaske klasse P1.....	113	VDE Klinge PZ/FL2.....	119
Krympetang isolerte kabelsko 0,5-6mm².....	57	Presstang, batteridrevet hydraulisk 10-400mm².....	145	Syl rund 100mm klinge.....	96	VDE Klinge PZ1.....	100
Krympetang kabelsko 0,5-6mm².....	56	Presstang, batteridrevet hydraulisk 6-300mm².....	143	SysCon "M" sorti/verktøy boks.....	107	VDE Klinge PZ1.....	119
Krympetang kabelsko 0,75-16mm².....	57	Presstang, hydraulisk pumpe 10-400mm².....	146	SysCon Brett 10rom.....	107	VDE Klinge PZ2.....	100
Krympetang kabelsko 1,5-10mm².....	57	Pressverktøy SO-6 hydr-batt.dr.....	143	SysCon Brett 5rom.....	107	VDE Klinge PZ2.....	119
Krympetang X-crimp, sett med 4 bakker.....	58	Pulltec 4mm trekkefjær.....	185	SysCon Hardskum 10mm.....	108	VDE Klinge PZ3.....	100
Kubbetrekker flat.....	67	PVC Rørkutter ø35mm.....	52	SysCon Plate 10lommer.....	108	VDE Klinge PZ3.....	119
Kubbetrekker PH1.....	67	Rengjøringskluter.....	222	SysCon skuminnlegg.....	108	VDE Klinge TX.....	101
Ledehode med hull og fjor, M5.....	187	Reserve trekkefjær ECO.....	185	SysCon sortimentboks.....	107	VDE Klinge TX.....	119
Ledehode trekkefjær m/hull, M5.....	188	Reserveblad rørkutter 200194.....	52	SysCon Tralle.....	108	VDE Klinge TX10.....	101
Ledehode trekkefjær ø10mm, M5.....	188	Reserveblad Rørkutter 200214.....	52	Søppelsekk.....	218	VDE Klinge TX10.....	119
Ledehode trekkefjær ø13mm, M5.....	188	RF stålstrips belagt 360x4,5mm.....	211	T-skutrekker 1000V HX.....	72	VDE Klinge TX15.....	101
Ledehode trekkefjær ø7mm, M5.....	188	RF stålstrips L360 x B4,5mm.....	211	T-skutrekker 1000V HX.....	116	VDE Klinge TX15.....	119
Lederulle for trekkefjær, M5.....	188	RF stålstrips m/jekk 1315x10.....	212	T-skutrekker 1000V HX6.....	116	VDE Klinge TX20.....	101
Lim for front/endestykke.....	187	Ringkabelsko.....	207	T-skutrekker 1000V HX6.....	116	VDE Klinge TX20.....	119
Loddebolt 30W.....	97	Rørkutter ø 3-35mm.....	52	T-skutrekker 1000V HX8.....	72	VDE Klinge TX25.....	101
Loddeboltssett 80W.....	97	Senterbor hullsag TCT.....	128	T-skutrekker 1000V HX8.....	116	VDE Klinge TX25.....	119
Loddepasta 50g.....	97	Senterbor hullsagholder 6,5mm.....	125	Tang kombi 1000V 205mm.....	73	VDE Klinge TX30.....	101
Loddetin S-Sn60Pb40 - 1,5mm.....	97	Senterbor hullsagholder 9mm.....	126	Tang kombi 1000V 205mm.....	116	VDE Klinge TX30.....	119
Lokkeverktøy AS-6, hydraulisk batteridrevet.....	149	Servicesett til M5 trekkefjærer.....	187	Tang, avbiter 1000V.....	73	VDE Klinge TX9.....	101
Lokkeverktøy skru sammen.....	150	Sideavbiter 165mm slim.....	76	Tang, avbiter 1000V.....	116	VDE Klinge TX9.....	119
Maskinskruer 6-kant.....	217	Sikkerhetsbag 1000V.....	106	Tang, avbiter 1000V 185mm.....	73	Verktøybelte.....	105
Maskinskruer forskenet.....	217	Sikkerhetsbag 1000V.....	113	Tang, avbiter 1000V 185mm.....	116	Verktøykoffert "action".....	107
Matrise-/bakkholder.....	148	Silikonspyte Proff.....	220	Tang/avbiter m/avmant 1000V.....	73	Verktøykoffert "Fly".....	107
Matrise/bakk Al.....	148	Silikonspyte Proff.....	92	Tangsett 1000V 2-kompon, 4stk.....	75	Verktøykoffert "Merkur".....	107
Merkesnor 15m.....	93	Skapnøkkel universal.....	89	Tangsett 1000V 2-kompon, 4stk.....	118	Verktøykoffert "Montorsett".....	47
Microelektro sideavbiter 132mm.....	75	Skapnøkkel universal.....	89	Tangsett 1000V 4stk div tenger.....	75	Verktøykoffert "Power Pack".....	47
Momentskralle 1/2" 1Kv 2-50Nm.....	102	Skjotestykke trekkefjær ø3, M5.....	187	Tangsett 1000V 4stk div tenger.....	118	Verktøykoffert "Power Pack".....	109
Momentskralle 1/2" 1Kv 2-50Nm.....	120	Skjotestykke trekkefjær, M5.....	188	Tangsett 4stk med fjor.....	77	Verktøykoffert 1000V "Spesial".....	109
Momentskralle 1/2" 1Kv 5-27Nm.....	102	Skralle 1/2" 1000V.....	88	Tapetkniv med hylster.....	78	Verktøykoffert 1000V "Deluxe".....	47
Momentskralle 1/2" 1Kv 5-27Nm.....	120	Skralle 1/2" 1000V.....	121	Tapetkniv proff.....	78	Verktøykoffert 1000V "Deluxe".....	110
Momentskralle 1/2" 42-210Nm.....	102	Skralle 1/4" - 1000V.....	88	Torxsett 8 deler TX9-TX40.....	72	Verktøykoffert 1000V "Lifesaver".....	48
Momentskralle 1/4" 1Kv, 2-12Nm.....	102	Skralle 1/4" - 1000V.....	121	Trekkefjær 30m glassfiber pro.....	185	Verktøykoffert 1000V "Lifesaver".....	119
Momentskralle 1/4" 1Kv, 2-12Nm.....	120	Skrallefastnøkkel.....	83	Trekkefjær 60m FOX.....	184	Verktøykoffert 1000V "Spesial".....	47
Momentskralle 1/4" 5-25Nm.....	102	Skralleskrutrekker 51 deler.....	59	Trekkefjær FIX på hjul 120m.....	184	Verktøyryggsekk.....	105
Momentskralle 3/8" 21-119Nm.....	102	Skruekrok.....	216	Trekkefjær nylon.....	183	Verktøytasker for belte.....	104
Momentskrutrekker Vario-TQ.....	99	Skrutrekker 1000V.....	66	Trekkefjær SIX 100m.....	184	Verktøyveske Big-Box.....	105
Momentskrutrekker, sett 1000V.....	99	Skrutrekker 1000V 3,5 x 100mm.....	115	Trekkefjær STRONG hjul 150m.....	184	Verktøyveske med gummiubunn.....	106
Momentskrutrekker, sett 1000V.....	118	Skrutrekker 1000V 4 x 10mm.....	66	Trekkefjær stål.....	183	Vernebriller, sport.....	113
Monteringskrue skiveh 4,2x31.....	215	Skrutrekker 1000V 4 x 10mm.....	115	Trekkefjær, FOX.....	184	Vinklet mini-baufil 150mm.....	80
Monteringskrue pan.....	215	Skrutrekker 1000V 5,5 x 120mm.....	66	Trekkehåndtak gummi.....	186	Visir for hjelm.....	112
Monteringskrue pan, selvbor.....	215	Skrutrekker 1000V 5,5 x 120mm.....	115	Trekkestrompe.....	186	Visir proff.....	112
Monteringskrue skivehode.....	215	Skrutrekker 1000V 6,5 x 150mm.....	66	Trekkestrompe for kabel M5.....	187	volttester "Basic" 6-400V.....	151
Monteringskrue skivehode, selvbor.....	216	Skrutrekker 1000V 6,5 x 150mm.....	115	Trekkhode m/hull M5.....	187	volttester "Proff" 12-690V.....	152
Monteringskrue torx.....	215	Skrutrekker 1000V 8 x 175mm.....	66	Trekkhode med sjakkell, M5.....	188	volttester Proff-LCD 6-1000V.....	152
Multi Clamp II - amperetang.....	152	Skrutrekker 1000V PH.....	66	Tut til 2-komponent lim.....	219	volttester Profi LCD Plus II.....	152
Målebånd 30 meter.....	91	Skrutrekker 1000V PH.....	115	Tut til superlim.....	220	Wirekutter AS6-S20 batteridrevet.....	143
Pipe 1/2" 1000V.....	89	Skrutrekker 1000V PH1 x 80.....	66	Unbrako 1/2" 1000V.....	122		
Pipe 1/2" 1000V.....	122	Skrutrekker 1000V PH1 x 80.....	115	Unbrako 1/2" 1000V 10mm.....	89		
Pipe 1/2" 1000V 10mm.....	89	Skrutrekker 1000V PH1 x 100.....	66	Unbrako 1/2" 1000V 10mm.....	122		
Pipe 1/2" 1000V 10mm.....	122	Skrutrekker 1000V PH2 x 100.....	66	Unbrako 1/2" 1000V 4mm.....	89		
Pipe 1/2" 1000V 11mm.....	89	Skrutrekker 1000V PH2 x 100.....	115	Unbrako 1/2" 1000V 5mm.....	122		
Pipe 1/2" 1000V 11mm.....	122	Skrutrekker 1000V PH3 x 150.....	66	Unbrako 1/2" 1000V 6mm.....	89		
Pipe 1/2" 1000V 12mm.....	89	Skrutrekker 1000V PH3 x 150.....	115	Unbrako 1/2" 1000V 6mm.....	122		
Pipe 1/2" 1000V 12mm.....	122	Skrutrekker 1000V PZ.....	66	Unbrako 1/2" 1000V 8mm.....	89		
Pipe 1/2" 1000V 13mm.....	89	Skrutrekker 1000V PZ.....	115	Unbrako 1/2" 1000V 8mm.....	122		
Pipe 1/2" 1000V 13mm.....	122	Skrutrekker 1000V PZ/FL.....	66	Unbrako 1/2" 1000V 8mm.....	89		
Pipe 1/2" 1000V 14mm.....	89	Skrutrekker 1000V PZ/FL.....	115	Unbrako 1/4" 1000V 3mm.....	88		
Pipe 1/2" 1000V 14mm.....	122	Skrutrekker 1000V PZ/FL2.....	66	Unbrako 1/4" 1000V 3mm.....	121		
Pipe 1/2" 1000V 17mm.....	89	Skrutrekker 1000V PZ/FL2.....	115	Unbrako 1/4" 1000V 4mm.....	88		
Pipe 1/2" 1000V 17mm.....	122	Skrutrekker 1000V PZ2 x 100mm.....	66	Unbrako 1/4" 1000V 4mm.....	121		
Pipe 1/2" 1000V 19mm.....	89	Skrutrekker 1000V PZ2 x 100mm.....	115	Unbrako 1/4" 1000V 5mm.....	88		
Pipe 1/2" 1000V 19mm.....	122	Skrutrekker 1000V PZ3 x 150mm.....	66	Unbrako 1/4" 1000V 5mm.....	121		
Pipe 1/2" 1000V 22mm.....	89	Skrutrekker 1000V PZ3 x 150mm.....	115	Unbrako 1/4" 1000V 6mm.....	88		
Pipe 1/2" 1000V 22mm.....	122	Skrutrekker 1000V rett-spor.....	115	Unbrako 1/4" 1000V 6mm.....	121		
Pipe 1/2" 1000V 24mm.....	89	Skrutrekker 1000V TX.....	66	Unbrako 1/4" 1000V 8mm.....	88		
Pipe 1/2" 1000V 24mm.....	122	Skrutrekker 1000V TX.....	116	Unbrako 1/4" 1000V 8mm.....	121		
Pipe 1/2" 1000V 27mm.....	89	Skrutrekker 1000V TX15 x 100mm.....	66	Unbrakonøkkel-sett 1,5-10mm.....	72		
Pipe 1/2" 1000V 27mm.....	122	Skrutrekker 1000V TX15 x 100mm.....	116	Unbrakosett kuleform 8 deler.....	72		
Pipe 1/2" 1000V 30mm.....	89	Skrutrekker 1000V TX20 x 100mm.....	66	Unbrakosett med 7 nøkler.....	72		
Pipe 1/2" 1000V 30mm.....	122	Skrutrekker 1000V TX20 x 100mm.....	116	Universal avmanglingsverktøy.....	54		
Pipe 1/2" 1000V 32mm.....	89	Skrutrekker 1000V TX25 x 125mm.....	66	Vannpumpetang 1000V 240mm.....	74		
Pipe 1/2" 1000V 32mm.....	122	Skrutrekker 1000V TX25 x 125mm.....	116	Vannpumpetang 1000V 240mm.....	117		
Pipe 1/4" 1000V.....	88	Skrutrekker flat.....	65	Vannpumpetang 240mm.....	76		
Pipe 1/4" 1000V.....	121	Skrutrekker PH.....	65	Vater.....	91		
Pipe 1/4" 1000V 10mm.....	88	Skrutrekker PZ.....	65	VDE Klinge.....	100		

Insert Torx bits.....	100	32mm multikuttermblad 10pk.....	44	T-skjorte varsel.....	171	Electronics Li-on CR1220 - 1pk.....	229
Kombi-kubbe rekylfri ø27.....	94	32mm multikuttermblad 10pk.....	44	Underbukse Multinorm.....	170	Electronics Li-on CR1616 - 1pk.....	229
Kubbetrekker flat.....	64	32mm multikuttermblad universal.....	139	Undertøy Bukse Grå/Sort Str L.....	175	Electronics Li-on CR1620 - 1pk.....	229
Kubbetrekker for løse bits.....	60	32mm multikuttermblad universal.....	43	Undertøy bukse Multinorm M.....	175	Electronics Li-on CR2016 - 1pk.....	229
Kubbetrekker m/bits i håndtak.....	60	34 / 44mm multikuttermblad.....	139	Undertøy troye Grå/Sort Str XL.....	170	Electronics Li-on CR2016 - 2pk.....	229
Kubbetrekker PH.....	64	34 / 44mm Multikuttermblad.....	43	Undertøy Troye Multinorm M.....	175	Electronics Li-on CR2025 - 1pk.....	230
Kubbetrekker PZ.....	64	34mm multikuttermblad 10pk.....	139	Undertøy, bukse Grå/Sort.....	170	Electronics Li-on CR2025 - 2pk.....	230
Magnetiserer/avmagnetiserer.....	60	34mm multikuttermblad 10pk.....	43	Undertøy, bukse Multinorm.....	175	Electronics Li-on CR2032 - 1pk.....	230
Momentsett 3,2-16Nm korte bits.....	99	44mm multikuttermblad 10pk.....	140	Undertøy, troye Grå/Sort.....	170	Electronics Li-on CR2032 - 2pk.....	230
Momentsett 3,2-16Nm lange bits.....	99	44mm multikuttermblad 10pk.....	140	Undertøy, Troye Multinorm.....	175	Electronics Li-on CR2430 - 1pk.....	230
Momenttrekker, universalsett.....	98	75mm universalsblade HSS.....	140	Vest Håndverk.....	168	Electronics Li-on CR2450 - 1pk.....	231
Skralleskrutrekker m/bitsfeste.....	59	75mm universalsblade HSS.....	44	Vinterbukse Multinorm.....	177	Industrial 6LR61 9V - 10pk.....	227
Skrutrekker 1000V.....	61	<b>RACK-A-TIERS</b>		Vinterjakke Marine/Sort.....	167	Industrial LR03 AAA 10pk.....	227
Skrutrekker 1000V 3 x 100mm.....	113	Boranviser.....	135	Vinterjakke Multinorm.....	178	Industrial LR14 C - 10pk.....	227
Skrutrekker 1000V 3,5 x 100mm.....	113	Fil til sliping av spiralbor.....	97	Vinterjakke varsel.....	173	Industrial LR20 D - 10pk.....	227
Skrutrekker 1000V 4 x 100mm.....	113	Fil til sliping av spiralbor.....	132	Vinterkjoleleds varsel.....	174	Industrial LR6 AA 10pk.....	227
Skrutrekker 1000V 4 x 100mm.....	113	Fil til sliping av spiralbor.....	136	Vinterparkas Multinorm.....	179	Lader 45min for AA og AAA.....	232
Skrutrekker 1000V 5,5 x 125mm.....	61	Kraftig buksele.....	104	<b>PICA MARKER</b>		Multicharger CEF22.....	232
Skrutrekker 1000V 5,5 x 125mm.....	113	Kraftig verktøybelte.....	103	Markeringspenn BIG Dry.....	92	Photo 625A 1.5V LR9.....	228
Skrutrekker 1000V 6,5 x 150mm.....	61	Magnespot Boranviser.....	31	Pica merkepenn.....	93	Plus Power 3LR12 - 4.5V.....	225
Skrutrekker 1000V 6,5 x 150mm.....	113	Magnet, fiskeverktøy.....	185	Pica reservebly /-grafitt 10pk.....	92	Rechargeable HR03 AAA - 4pk.....	228
Skrutrekker 1000V 8 x 180mm.....	113	Sponsamler med magnet.....	136	Pica-Dry blyant grafitt.....	92	Rechargeable HR09V 9V 170mAh.....	228
Skrutrekker 1000V 8 x 180mm.....	113	Stripsfeste magnet.....	212	Pica-Dry blyant grafitt.....	92	Rechargeable HR6 AA 4pk.....	228
Skrutrekker 1000V PH.....	63	Stovsamler Dust Bowl.....	136	Pica-Ink markeringspenn sort.....	92	Security Alkaline MN11.....	226
Skrutrekker 1000V PH.....	114	Verktøykasse for belte.....	104	Refill, Big Dry marker, 12stk.....	92	Security Alkaline MN21 2pk.....	226
Skrutrekker 1000V PH1 x 80mm.....	63	Verktøykasse for belte STOR.....	104	<b>SOU DAL</b>		Security Alkaline MN27 - 1pk.....	227
Skrutrekker 1000V PH1 x 80mm.....	114	Verktøykasse for belte, mini.....	104	Fixal tape.....	214	Security J 4LR61 6V.....	227
Skrutrekker 1000V PH2 x 100mm.....	63	Verktøykasse 25 lommer - nylon.....	105	Fix All polymerlim hvit.....	220	Security LR1 2pk.....	225
Skrutrekker 1000V PH2 x 100mm.....	114	Verktøykasse 44 lommer - nylon.....	105	Swipex rengjøringskluter.....	222	Ultra Photo Li-on 233 - 1pk.....	226
Skrutrekker 1000V PH3 x 150mm.....	63	<b>ORBIS</b>		<b>STRUCTON</b>		Ultra Photo Li-on 245 - 1pk.....	226
Skrutrekker 1000V PH3 x 150mm.....	114	Boltkutter 620mm.....	52	Aluminiumskuffe.....	243	Ultra Photo Li-on CR123A - 2pk.....	225
Skrutrekker 1000V PZ.....	63	Boltkutter liten 250mm.....	52	Aluminiumskuffe lang.....	243	Ultra Photo Li-on CR2 - 1pk.....	226
Skrutrekker 1000V PZ/FL.....	63	Jernbindertang 220mm.....	77	Aluminiumskuffe lang.....	243	Ultra Power 6LR61 9V.....	225
Skrutrekker 1000V PZ/FL.....	114	Jernbindertang 280mm.....	77	Aluminiumskuffe lang.....	243	Ultra Power LR03 AAA - 4pk.....	224
Skrutrekker 1000V PZ/FL 2x100.....	63	Kabelkutter 1000V <70mm².....	75	Aluminiumsliste asfaltrive.....	241	Ultra Power LR14 C 2pk.....	224
Skrutrekker 1000V PZ/FL 2x100.....	114	Krympetang endehylser 0,25-16mm².....	75	Aluminiumsrive 600mm.....	236	Ultra Power LR20 D 2pk.....	225
Skrutrekker 1000V PZ1 x 80mm.....	63	Sideavbiter slim 160mm.....	55	Aluminiumsrive 900mm.....	236	Ultra Power LR6 AA 4pk.....	224
Skrutrekker 1000V PZ1 x 80mm.....	114	Skapnøkkel 9 i 1.....	89	Anleggsspade.....	233	USB-lader- /batteripakke.....	232
Skrutrekker 1000V PZ2 x 100mm.....	63	Skapnøkkel 9 i 1.....	89	Anleggsspade - rett type.....	234	<b>SNØGG</b>	
Skrutrekker 1000V PZ2 x 100mm.....	114	Spisestang.....	76	Anleggsspade rett, lang type.....	234	Brannbudsasje.....	191
Skrutrekker 1000V PZ2 x 100mm.....	114	Spisestang, 40° boyd, 200mm.....	76	Betongbår i solid kunststoff.....	240	Brannskadegele Hydrogel 3,5ml.....	191
Skrutrekker 1000V PZ3 x 150mm.....	63	Vannpumpe med Speedy.....	76	Bust til feiekost 60cm.....	238	Brannskadespray 125ml fl.....	191
Skrutrekker 1000V PZ3 x 150mm.....	114	<b>HULTAFORS</b>		Bust til piassavakost.....	238	Combi førstehjelpskoffert.....	191
Skrutrekker 1000V rett-spor.....	113	Aluspett m/stålsjiss 1500mm.....	236	Bygg- og betongbår stål.....	240	Engangshanske 2pk.....	193
Skrutrekker 1000V TX.....	63	Aluspett m/stålsjiss 1500mm.....	95	Bygg- og betongbår økonomi.....	240	Enkeltmannspakke.....	192
Skrutrekker 1000V TX.....	115	Brekkljær.....	95	Eikelist til asfaltrive.....	241	Flexi førstehjelpskoffert.....	191
Skrutrekker 1000V TX15 x 80mm.....	63	Brekkljær Mini Stål.....	95	Extremspade egnet for røtter.....	233	Kompress, steril.....	192
Skrutrekker 1000V TX15 x 80mm.....	115	Brekkljær tynt - 53cm.....	95	Extremspade lang type.....	234	Montør førstehjelpskrin.....	191
Skrutrekker 1000V TX20 x 100mm.....	63	El- og listehammer 550gr.....	94	Grenkutter med kvistsag.....	242	MTM-maske med ventil.....	193
Skrutrekker 1000V TX20 x 100mm.....	115	Elkniv høyrehendt ELK.....	79	Grenaks 80cm.....	242	Plaster Soft1 limfritt.....	192
Skrutrekker 1000V TX25 x 125mm.....	63	Elkniv venstrehendt ELK.....	80	Grenaks 80cm - motskjærs.....	242	Plasterautomat Soft 1.....	192
Skrutrekker 1000V TX25 x 125mm.....	115	Håndsgag for tre 22°.....	81	Groftespade m/glassfiberskaft.....	233	Sårservietter 10stk.....	193
Skrutrekker 1000V TX27 x 125mm.....	63	Håndverkskniv m/gummigrep RF.....	79	Hagespade med glassfiberskaft.....	234	Tekestilplaster Comfort Ready.....	192
Skrutrekker 1000V TX27 x 125mm.....	115	Håndverkskniv m/gummigrep.....	79	Hode til industrisvaber.....	239	oeskyl 30ml.....	193
Skrutrekker 1000V TX30 x 130mm.....	63	Håndverkskniv/elkniv dobbel.....	79	Industrisvaber.....	238	oeskylleflaske 500ml.....	193
Skrutrekker 1000V TX30 x 130mm.....	115	Meterstokk glassfiber 2m.....	90	Industrisvaber dobbel 78cm.....	239	oeskylleflasker i plast.....	193
Skrutrekker 1000V TX40 x 150mm.....	63	Meterstokk i treverk.....	90	Isbakke - 147cm.....	244	<b>DOLRMAR</b>	
Skrutrekker 1000V TX40 x 150mm.....	115	Meterstokk i treverk.....	90	Kabelspade med glassfiberskaft.....	234	Forlenger til multimaskin.....	247
Skrutrekker flat.....	60	Meterstokk mini, glassfiber 1m.....	90	Klyvok.....	241	Gresstrimmerhode - boyd.....	247
Skrutrekker m/8 bits i håndtak.....	59	Målebånd stål BT 5m.....	91	Kosteskjaft glassfiber 1545mm.....	238	Gresstrimmerhode - rett.....	247
Skrutrekker m/8 bits i håndtak.....	59	Pennhammer.....	94	Krafse lang type.....	235	Kjedesagblad for multimaskin.....	247
Skrutrekker PH.....	61	Stemkniv.....	80	Kumlokkåpner.....	236	Motorsag bensin 3,4kW.....	245
Skrutrekker PZ.....	61	Torpedovater m/Magnet.....	91	Løvrive 60cm, 24 tenner i stål.....	237	Motorsag bensin 4,3kW.....	245
Skrutrekker PZ.....	61	Vinkel 250mm.....	91	Piassavakost 45cm.....	238	Multimaskin bensindrevet.....	246
Skrutrekker PZ.....	61	<b>BLÅKLÄDER</b>		Piassavakost 60cm.....	237	Ryddesag 2,3kW.....	246
Skrutrekker PZ.....	61	Arbeidshansker 12pk.....	181	Plastskuffe 1160mm.....	243	<b>VIX TOOLS</b>	
Skrutrekker PZ.....	61	Balakov Multinorm Onesize.....	180	Plastskuffe lang.....	243	Aluminiumskasse.....	103
Skrutrekker PZ.....	61	Balakov Multinorm Onesize.....	180	Plønerive i plast, bredde 650mm.....	237	Arbeidsbukke PRO STAND 3 tinn.....	197
Skrutrekker PZ.....	61	Belte Flammehemmende Onesize.....	180	Sagblad til grenkutter.....	242	Arbeidshanske m/mansjett.....	182
Skrutrekker PZ.....	61	Belte Sort Onesize.....	182	Shingle remover.....	235	ATEX Hodelykt, EX sone 1, 65 Lumen.....	159
Skrutrekker PZ.....	61	Bukse 153 sort.....	163	Skaft til aluminiumsrive.....	236	ATEX Lommeløkt, EX godkjent, CPO 63 Lumen.....	159
Skrutrekker PZ.....	61	Bukse marine/sort.....	164	Skaft til asfaltrive.....	241	AVES isoleringstang.....	52
Skrutrekker PZ.....	61	Bukse Multinorm.....	176	Skuffe vakum lang, D-håndtak.....	235	Avmantlingstang 0,03-16mm².....	52
Skrutrekker PZ.....	61	Bukse varsel.....	172	Skuffe vakum med D-håndtak.....	235	Flibor diamant.....	134
Skrutrekker PZ.....	61	Bukse varsel vinter.....	172	Slagspett.....	236	Gjengetapp Kombi HSS.....	135
Skrutrekker PZ.....	61	Bukse X1900 Urban.....	165	Slagspett.....	95	Gjengetappset Kombi HSS.....	135
Skrutrekker PZ.....	61	College varsel.....	173	Slegge, med softgrip.....	240	Glassbor / flisbor.....	134
Skrutrekker PZ.....	61	College gjenner Multinorm.....	177	Sleggehammer.....	240	HSS Cobolt Maskinbor.....	130
Skrutrekker PZ.....	61	College gjenner Sort.....	168	Sleggehammer, kort skaft.....	240	HSS Cobolt maskinborsett.....	129
Skrutrekker PZ.....	61	Flanellskjorte.....	169	Smihammer.....	241	Hullsag diamant 73mm.....	134
Skrutrekker PZ.....	61	Hanske, foret Sort/Grå.....	181	Snorydder for tak.....	244	Installasjonsbor.....	133
Skrutrekker PZ.....	61	Hette Multinorm Onesize.....	180	Snorydder moover.....	244	Kabelavbiter 95mm², L205mm.....	50
Skrutrekker PZ.....	61	Hettejakke Grå/Sort.....	167	Snoskuffe aluminium, bil/tur.....	244	Kabelkutter CC22.....	49
Skrutrekker PZ.....	61	Håndverker Vest Multinorm.....	178	Snoskuffe ergonomisk.....	244	Kabelkutter CC38.....	49
Skrutrekker PZ.....	61	Håndverksvest varsel.....	171	Snoskuffe lang type.....	243	Kabelkutter ø100mm.....	142
Skrutrekker PZ.....	61	Jakke Fleece Blå/Sort.....	168	Snoskuffe lang type.....	243	Kabelkutter ø100mm.....	51
Skrutrekker PZ.....	61	Jakke Multinorm.....	178	Snoskuffe, bladbredde 48cm.....	242	Kabelkutter ø60mm.....	51
Skrutrekker PZ.....	61	Jakke Sort/Blå.....	166	Snoskuffe, bladbredde 67cm.....	243	Kabelkutter ø60mm.....	142
Skrutrekker PZ.....	61	Jakke Sort/Rød.....	166	Snoskyffel bladbredde 67cm.....	243	Kabelkutter ø60mm.....	51
Skrutrekker PZ.....	61	Jakke Sort/Rød.....	166	Snoskyffel lang type.....	244	Krympetang endehylser 0,08-16mm².....	56
Skrutrekker PZ.....	61	Kjeledress Multinorm.....	179	Spade vakum lang.....	235	Merkespray orange.....	93
Skrutrekker PZ.....	61	Kjeledress Vinter Multinorm.....	179	Spade vakum med D-håndtak.....	234	Monteringshanske.....	182
Skrutrekker PZ.....	61	Kneputer Sort, 2 stk Onesize.....	182	Spett 150cm.....	96	PTX Penn arbeidslampe 3W LED.....	158
Skrutrekker PZ.....	61	Lue, strikket sort onesize.....	182	Spissbakke.....	241	PTX Pennlampe 110 Lumen.....	159
Skrutrekker PZ.....	61	Monteringshanske Sort/Grå.....	181	Stølpespade m/glassfiberskaft.....	235	PTX Pro Hodelykt 110 Lumen.....	158
Skrutrekker PZ.....	61	Parkas varsel.....	173	Stålrive rett type.....	237	PTX Pro Hodelykt 500 Lumen.....	158
Skrutrekker PZ.....	61	Piratbukse Sort.....	166	Stålrive vinklet.....	237	PTX Pro Lommeløkt 350 Lumen.....	159
Skrutrekker PZ.....	61	Poloskjorte Blå/Rød.....	169	Stålskuffe lang type.....	234	PTX Pro Lommeløkt 600 Lumen.....	159
Skrutrekker PZ.....	61	Refleksvest gul onesize.....	171	Stålskuffe med glassfiberskaft.....	233	SDS Max borkrone.....	132
Skrutrekker PZ.....	61	Regnbukse Gul.....	170	Støvkost 45cm.....	238	SDS MAX flatmeisel.....	138
Skrutrekker PZ.....	61	Regnbukse Gul.....	170	Støvkost 60cm.....	237	SDS Max Hammerbor.....	132
Skrutrekker PZ.....	61	Regnjakke Gul.....	174	Svaber 44cm med teleskopskaft.....	239	SDS MAX spissmeisel.....	138
Skrutrekker PZ.....	61	Regnjakke Gul.....	170	Svaberhode 44cm telesk-skaft.....	239	SDS+ Hammerbor.....	131
Skrutrekker PZ.....	61	Regnjakke Sort.....	170	Svaberhode soft dobbeltleppe.....	239	SDS+ spade/flatmeisel.....	138
Skrutrekker PZ.....	61	Scotterlue.....	182	Teleskopskaft til svaber.....	239	SDS+ spissmeisel.....	138
Skrutrekker PZ.....	61	Selebukse Multinorm.....	176	Teleskopskaft til svaber.....	239	Sett med 5stk SDS+ hammerbor.....	131
Skrutrekker PZ.....	61	Skallbukse Gore-Tex.....	165	Øks 2,7kg, med softgrip.....	241	Skrallenøkkel, EX skralle.....	85
Skrutrekker PZ.....	61	Skjorte Multinorm.....	177	<b>DURACELL</b>		Snekkerhammer.....	94
Skrutrekker PZ.....	61	Sokk Light.....	171	Electronics 357/303 2pk.....	231	Spisestang 200mm 45° slank.....	76
Skrutrekker PZ.....	61	Sokk Svart.....	171	Electronics 386/301 SR 43.....	231		
Skrutrekker PZ.....	61	Spikerlommer Multinorm.....	180	Electronics 389/390 SR54 - 1pk.....	231		
Skrutrekker PZ.....	61	T-Skjorte Hvit 5pk.....	169	Electronics 392/384 SR41.....	231		
Skrutrekker PZ.....	61	T-Skjorte Sort 5pk.....	169	Electronics Alkaline LR44 2pk.....	228		

## INDEKS PRODUSENT

Tegl/fibor titanium .....	134
Triax LT40 kryss- punkt laser.....	154
Triax LT40 kryss- punkt laser.....	31
Twister 4, trebor.....	133
Universal Goldcraftbor .....	135
Universalslagbor 5stk .....	134
Utsporingstang termoplast 10,5mm.....	73
Utsporingstang Thermoplast 7mm.....	73
Vix Montorsett Modul 1 .....	46

## VIX POWER

Gummikontakt enkel 16A/250V.....	162
Gummiplugg enkel 16A/250V.....	162
Kabeltrommel .....	160
Kabeltrommel 10m, 1mm <sup>2</sup> .....	161
Kabeltrommel 25m, 2,5mm <sup>2</sup> .....	161
Kabeltrommel 40m, 1,5mm <sup>2</sup> .....	160
Konfeksjonert PMH .....	162
Skjøtekabel 1,5mm <sup>2</sup> .....	161
Skjøtekabel 1,5mm <sup>2</sup> -3ut.....	161
Skjøtekabel 2,5mm <sup>2</sup> -3ut.....	161
Skjøtekabel 20m, 1,5mm <sup>2</sup> .....	161
Skjøtekabel 20m, 1,5mm <sup>2</sup> -3ut.....	161
Skjøtekabel 20m, 2,5mm <sup>2</sup> -3ut.....	161
Skjøteplugg 3-veis 16A/250V.....	162















## Kontakt oss

---

**VIX AS**

Adresse:  
**Stabburveien 24  
1617 Fredrikstad  
Norge**

Telefonnummer:  
**+47 92 43 12 00**

E-post:  
**post@vix.no**

Web:  
**www.vix.no**